



RAMONA

b a b y s t r o l l e r
детска количка

0m+



MANUAL INSTRUCTION
ИНСТРУКЦИЯ ЗА УПОТРЕБА

V1.2

CONTENT / СЪДЪРЖАНИЕ

EN	Manual Instruction.....	9
BG	Инструкция за употреба.....	16
RO	Instrucțiuni de utilizare.....	23
PL	Instrukcja użytkownika.....	30
FR	Mode d'emploi	37
IT	Istruzione per l'uso.....	44
GR	ΟΔΗΓΙΕΣ ΧΡΗΣΗΣ ΚΑΡΕΚΛΑΣ...51	
RU	Инструкция по эксплуатации.....58	
SRB HR	Uputstvo za upotrebu.....65	
ME BIH		
HU	Használati utasítás.....	72
NL	Gebruikshandleiding.....	79
DE	Gebrauchsanweisung.....	86



BG-Сканирайте QR кода, за да получите повече информация за продукта и инструкция за употреба на повече езици. Изтеглете приложението QR скенер на устройството си.

EN-Scan the QR code to get more product information and manual instruction in more languages. Download QR Scanner App onto your device.

SRB/HR/ME/BIH :

Skenirajte QR kod kako bi ste dobili više informacija o proizvodu i uputstva za upotrebu na više jezika. Preuzmite aplikaciju QR Scanner na svoj uređaj.

IT-Scansiona il codice QR per ottenere maggiori informazioni sul prodotto e istruzioni manuali in più lingue. Scarica l'app QR Scanner sul tuo dispositivo.

GR-Σάρωση του κώδικα QR για περισσότερες πληροφορίες σχετικά με το προϊόν και οδηγίες χρήσης σε περισσότερες γλώσσες. Κατεβάστε την εφαρμογή QR Scanner στη συσκευή σας.

FR-Scannez le code QR pour obtenir plus d'informations sur le produit et le manuel d'utilisation (disponible en plusieurs langues). Téléchargez l'application QR Scanner sur votre appareil

HU-A QR-kód beszkennelésével bővebb információkhoz és összeszerelési útmutatóhoz juthat további nyelveken.

Amennyiben szükséges, töltsön le QR-kód olvasó alkalmazást a készülékére.

RU-Отсканируйте QR-код, чтобы получить больше информации о продукте и инструкции по эксплуатации на других языках. Загрузите приложение QR Scanner на свое устройство.

DE-Um weitere Produktinformationen sowie die Bedienungsanleitung in weiteren Sprachen zu erhalten, bitten wir Sie den QR-Code zu scannen. Bitte downloaden Sie die QR Scanner-App auf Ihr Handy oder Tablet.

NL -Scan de QR code voor meer productinformatie en de handleiding in meerdere talen. Download de QR scanner app op je apparaat om te scannen.

RO-Scanati codul QR pentru a obtine mai multe informatii despre produs si manualul de instructiuni in mai multe limbi. Descarcati aplicatia QR Scanner pe dispozitivul dvs.

AL-Skanoni kodin QR për të marrë më shumë informacion rreth produktit dhe për të hapur manualin në më shumë gjuhë. Shkarkoni aplikacionin QR Scanner në celularin tuaj.

PL-Zeskanuj kod QY, aby otrzymać więcej informacji, oraz instrukcję użytkowania w większej ilości języków. Pobierz aplikację skanera kodów QR na twoje urządzenie.

MK-Скенирај го QR кодот за да добиеш повеќе информации за производот и упатство за користење, на повеќе јазици. Синете ја апликацијата QR Scanner App на вашиот уред.

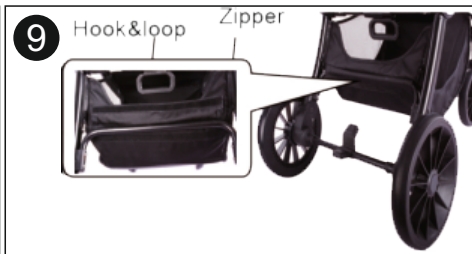
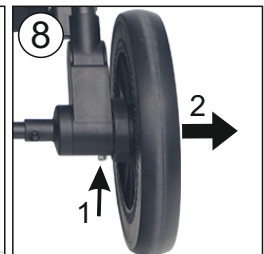
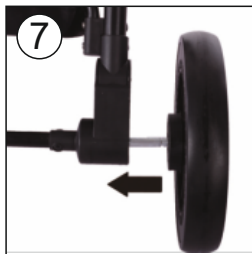
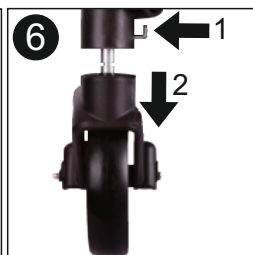
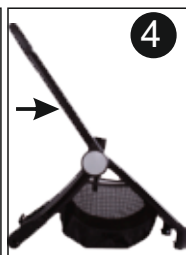

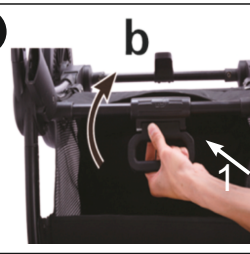
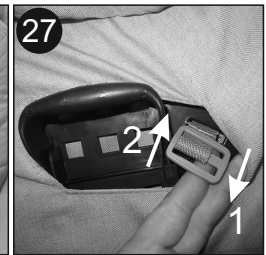
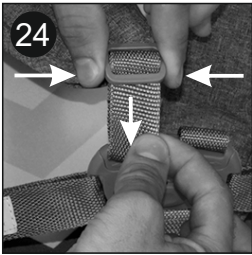
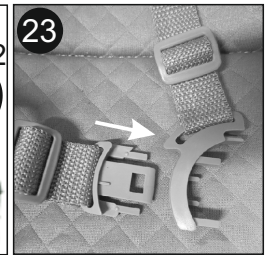
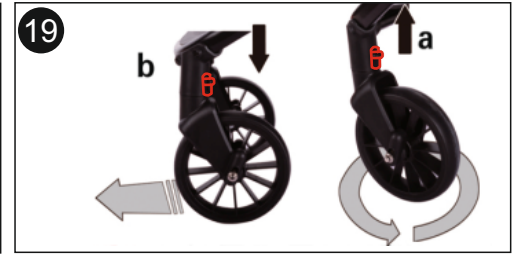
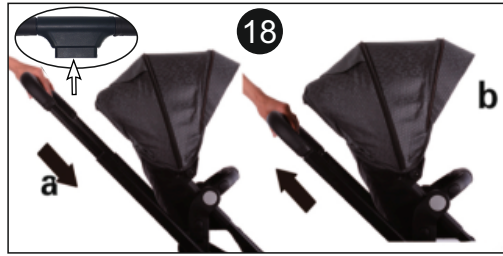
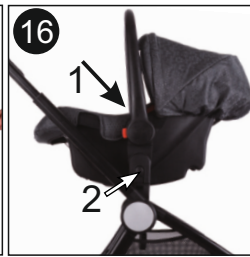

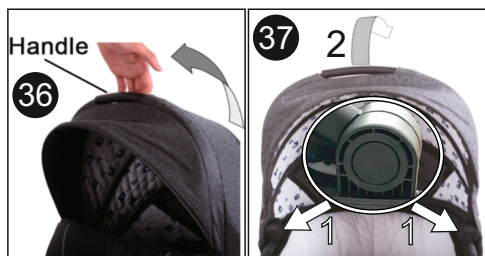
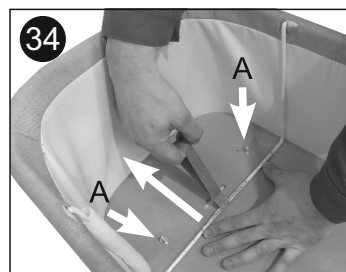
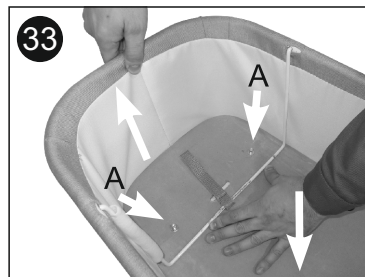

CAR SEAT / СТОЛЧЕ ЗА КОЛА

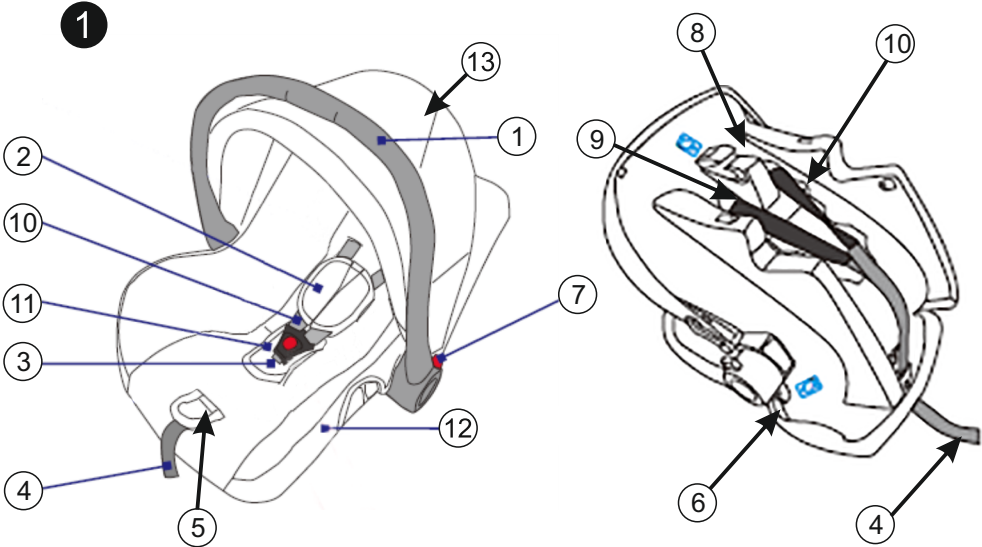

2



NO-Toolow



NO-Too high



Yes - Correct

3

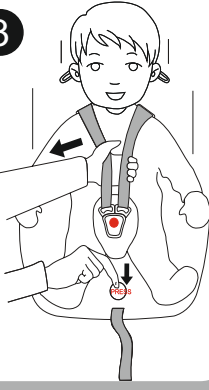

4

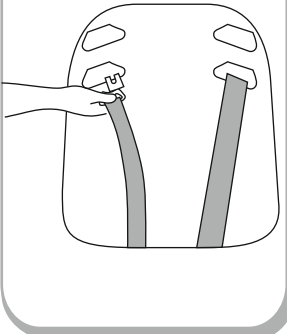

5

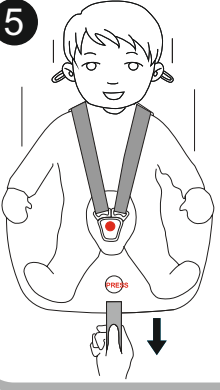

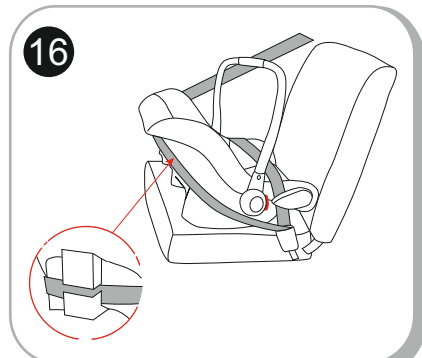
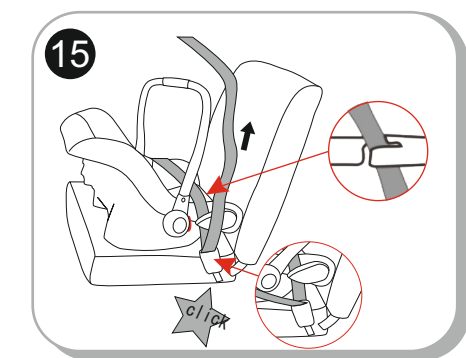
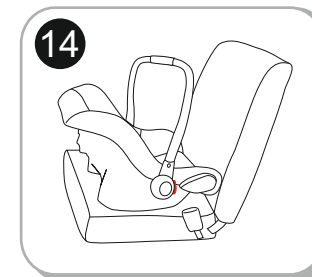
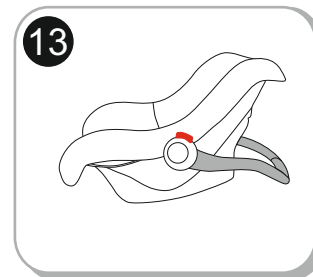
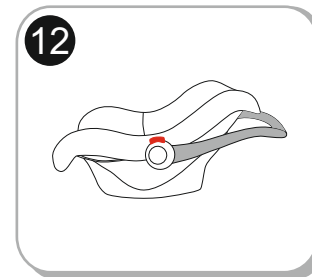
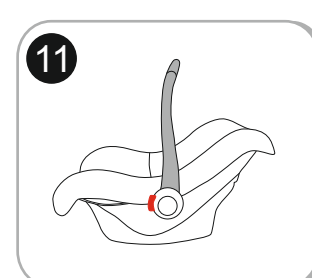
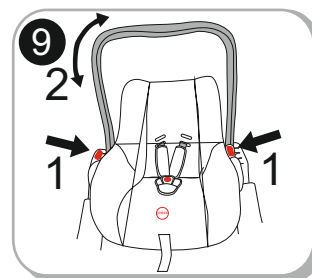
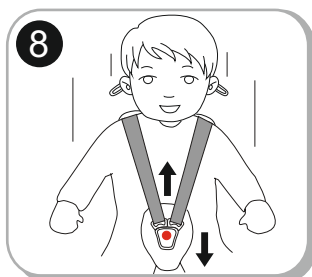
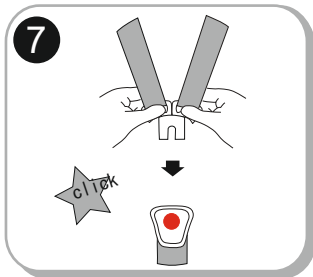
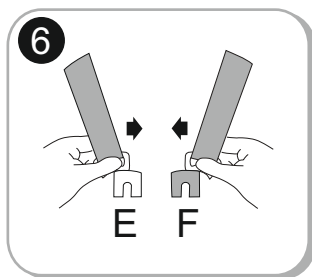

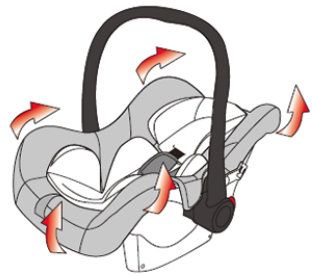
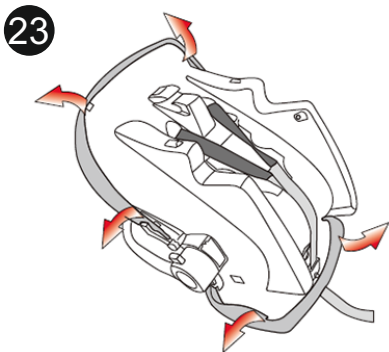
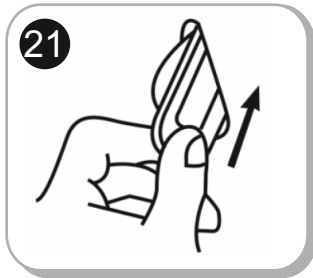
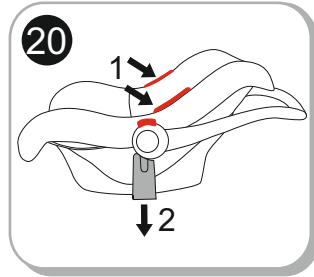
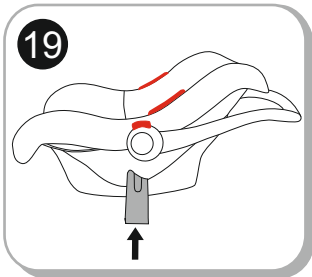
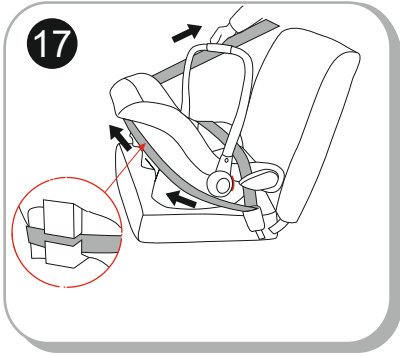

IMPORTANT – READ CAREFULLY AND KEEP FOR FUTURE REFERENCE!

SAFETY REQUIREMENT

1. This vehicle is suitable for children with a weight up to 15 kg.!
2. The height of the carried child in the stroller should not exceed 96 cm!
3. Use parking device if you do not hold the stroller with hand!
4. Do not leave the stroller on hills or inclined surfaces even if you have activated the parking system!
5. Parking device shall be engaged when placing and removing the children!
6. The shopping basket can take a maximum load of 2 kg!
7. Any load attached to the handle and/or on the back of the backrest and/or on the sides of the vehicle will affect the stability of the vehicle!
Do not hang any additional bags!
8. Regularly check for loose parts! Make routine inspection, regularly maintain, clean and/or wash the vehicle!
9. The vehicle shall be used only for 1 child!
10. Accessories which are not approved by the manufacturer shall not be used!
11. Only spare parts delivered or recommended by the manufacturer/distributor can be used!
12. Always use the restraint system! Always use the crotch belt in combination with the waist belt! To prevent injury from a fall or a slip off always use the shoulder straps!
13. Make sure that the safety belts are placed properly!
14. The stroller should always be used under the supervision of an adult!
15. Do not allow children to suspend him/herself or play in the stroller!
16. Do not allow children to stand in the stroller!
17. Do not allow your child to stand on the seat and foot rest!
18. Do not use the stroller on uneven surfaces near fire or other dangerous places!
19. Do not use the stroller on stairs and escalators!
20. Fold the stroller before go upstairs and downstairs. Mounting the stroller on stairs, pavements and others with the child in it and by pushing the handle causes deformation of the stroller and is out warranty repair!
21. Adjusting of the back rest must be made only by a person read carefully the instruction rules for adjusting!

22. Any additional baggage left in the stroller may cause it to become unstable!
23. The person who assembles the stroller must be familiarized with its functions!
24. **WARNING!** Use only the mattress / pad sold with this stroller. Do not add any additional mattress unless the recommended one by the manufacturer!
25. The front bar can not be used as a carry handle.
26. This stroller is suitable for children up to 3 years old!
27. The Car seat is compatible with stroller RAMONA!
28. The Carry cot is compatible with stroller RAMONA!
29. When using the car seat: This vehicle does not replace a cot or a bed. Should your child need to sleep, then it should be placed in a suitable pram body, cot or bed.

WARNING

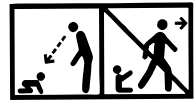

WARNING! Never leave the child unattended!

WARNING! Ensure that all the locking devices are engaged before use!

WARNING! To avoid injury ensure that the child is kept away when unfolding and folding this product!

WARNING! Do not let the child play with this product!

WARNING! This pram body is designed to be used from baby's birth.

WARNING! Always use the restraint system!

WARNING! Check that the pram body or seat unit or car seat attachment devices are correctly engaged before use

WARNING! This product is not suitable for running or skating!

WARNING! The seat (summer basket) is not suitable for children under 6 months!

WARNING! The pram body is suitable for a child who cannot sit up unaided, roll over and cannot push itself up on its hands and knees. Maximum weight of the child: 9 kg.

MAINTENANCE AND CARE

1. To clean the metal parts, wipe with a moist and then dry towel until the stroller is all dry.
2. To clean the plastic parts, use a towel, water and a soft detergent.
3. To clean the textile parts, use a solution for cleaning tapestries.
4. When not in use, never place other objects in or on the stroller! This will damage it!
5. Always dry and air the stroller if it is not dry enough!
6. Run regular clean-ups over the wheel axes and the plastic elements.
7. Always clean the wheel axes and plastic elements after using the pram over sandy or dusty surfaces!
8. DO NOT LUBRICATE the wheel axes or other movable parts of the stroller! Just clean them!
9. Run regular checks for loose or damaged parts and if there are such, immediately replace them with new ones!

PARTS

Picture 1

- | | |
|---|--|
| 1. Metal frame of the stroller - 1 pcs. | 8. Canopy - 1 pcs. |
| 2. Rear wheels - 2 pcs. | 9. Children's car seat - 1 pcs. |
| 3. Shopping basket - 1 pcs. | 10. Adaptors for car seat - 2 pcs. |
| 4. Front wheels - 2 pcs. | 11. Pram body - 1 pcs. |
| 5. Basket - 1 pcs. | 11.1. Foot cover of pram body -1 pcs. |
| 6. Fingerboard - 1 pcs. | 12. Additional adaptors for adjusting the height of the carry cot - 2 pcs. |
| 7. Foot cover - 1 pcs. | 13. Accessory bag -1 pcs. |

UNFOLDING

1. Folded stroller (Picture 2) Release the blocking mechanism .
2. Lift the handle of the stroller up and then push forward. As a result, it will extend and lock automatically. (Picture 3;4)

ASSEMBLING

1. Mount the front wheels by pressing them upward until they lock into place. (Photo 5) Check if they are securely locked. To unmount them, press the console button and pull the wheel down. (Photo 6)
2. Mount the rear wheels as shown in Photo 7. To unmount them, press the rear axle button and pull the wheel all the way. (Photo 8)
3. Install the shopping basket: Put the basket on the rear rod, wrap it by hook & loop. Then close the left and right zipper on basket. (Photo 9)
4. Mount the stroller basket paying attention to the pincers being placed and fixed in the designated openings in the frame. (Photo 10) A click will indicate that the basket has been secured. To unmount, press simultaneously the buttons on both sides of the basket and pull upward. (Photo 11) The basket may be mounted in the direction of the movement or in the opposite direction of the movement of the stroller. There is an option to increase the height of the carry cot by installing the additional adaptors 12 (figure 1) which are included in the set.
5. Mount the fingerboard for the child. (Photo 12) To remove the fingerboard, press the buttons placed on both its sides and pull all the way. (Photo 13)
6. Mounting of the car seat - Put the adaptors 10 (Picture 1) (included) into the holes on both sides of the seat, taking into account the difference for the left and right side. Picture 14 . Insert the legs of the car seat into the openings of the adaptors. (Photo 15) A click will signal that the seat has been secured.
7. Unmounting of the car seat - You can unmounting the car seat from the adaptors when you push simultaneously the red buttons (Picture 16.1) on the both sides of the car seat and pull up or to unmount the car seat together with the adaptors when you pull simultaneously the buttons on the bottom side of the adaptors (Picture 16.2) and pull up the car seat.

EXPLOITATION

1. To place the stroller in a stationary position, use the rear wheel brakes, by pressing the brake pedal, located on the rear axle. Picture 17 To release the brake, lift the brake pedal with your leg.
2. Handle adjustment: 5 positions . Push the handle button and adjust into the desired height position. Picture 18
3. While moving the stroller along rough and uneven surfaces you can use the option of movement in a straight line by pressing the red blocking cog on the front wheels. Picture 19b
To release the front wheels, lift the red locking cog . Picture 19a
4. For a change (lowering) the sunshade position, take its upper part and pull down to the desired position. Picture 20
5. While using the summer seat BY ALL MEANS fasten the safety belts on the child!
6. Adjust the backrest position of the summer basket by pulling up the lever for unlocking the mechanism. Release the lever when the chosen position is reached. Picture 21
WARNING! If you try to lay down the backrest without unlocking it by using strength the locking mechanism will be damaged.
7. To lay down the footrest push the red buttons on its both sides. (Picture 22). To lift the footrest up just push it up with your one hand.
8. **Warning:** To avoid serious injuries always use seat belt ! Put the shoulder and waist belts together and place them in the central buckling clasp. (Photos 23;25) Regulate the length of the safety belts by pulling the clasps all the way. (Photo 24) To unlock the belts, press the button on the central buckle. (Photo 25) In the back rest there are openings for moving of the safety belts to a different height depending on the child's age. (Photo 26) Pull the rear end of the belt all the way and run through the opening to get the belt out. (Photo 27)
Place the belt in the desired opening. (Photo 28) Place the safety belts in the respective openings so that the child is not leaning on to them!

FOLDING

1. Activate the stroller brakes.
2. Fold the sunshade to the maximum.
3. Remove the seat (Picture 11). Pull the folding handle in the direction of the arrow, as shown on Picture 29a. At the same time, rotate the handle in the direction of the arrow, as shown on Picture 29b.
4. The correctly folded stroller should look like the image in photo 30;31.
5. Folding of the seat: Pull the backrest adjustment button and fold the seat Picture 32a;b

PRAM BODY

ATTENTION : For the correct preparation (unfolding) of the pram body, after take it out of the transport box , please do the following:

1. Place the pram body on a convenient table and remove the mattress and fabric mat.
2. With one hand, lift the metal frame of the pram body from the one side. (Picture 33)
3. With other hand, push the bottom and hold the metal tensioner.
4. While pressing the bottom, catch the strap of the tensioner and pull to outside of the pram body till the restrictive bolts "A" (Picture 33;34)
5. Repeat the procedure with the other tensioner, until full unfolding of the pram body , which should look like Picture 35.
6. Place back the fabric mat and the mattress.
7. Lift the carry handle upward till click is heard. Picture 36
8. For folding of the carry handle , push with thumbs simultaneously the two buttons on the inside of the base of the handle. (Picture 37)
9. Install and remove the pram body at the same way like the seat described in Paragraph " Assembling" point 4 (Picture 10;11;38;39)

IMPORTANT! KEEP FOR FUTURE REFERENCE! READ CAREFULLY!

NOTICE

1. This is a 'Universal' child restraint. It is approved to Regulation No 44, 04 series of amendments, for general use in vehicles and it will fit most, but not all, car seats.
2. A correct fit is likely if the vehicle manufacturer has declared in the vehicle handbook that the vehicle is capable of accepting a 'Universal' child restraint for this age group.
3. This child restraint has been classified as 'Universal' under more stringent conditions than those which applied to earlier designs which do not carry this notice.
4. If in doubt, consult either the child restraint manufacturer or the retailer.

Only suitable if the approved vehicles are fitted with lap/3 point/static/with retractor safety belts, approved to UN/ECE Regulation No 16 or other equivalent standards.'



EXTREMELY DANGEROUS!
Do not place rear-facing child seat on front seat with airbag. Death or serious injury can occur.

Important safety instructions!

Please read the instructions carefully, because improper installation may cause serious injury, in this case, the manufacturer is not responsible.

1. **WARNING!** The car seat can not be used forward facing!
2. **WARNING!** The rigid items and plastic parts of a child restraint shall be so located and installed that they are not liable, during everyday use of the vehicle, to become trapped by a movable seat or in a door of the vehicle. Prevent harness/vehicle belt from getting trapped between car doors or rubbing against sharp parts of the seat or body.
3. **WARNING!** All straps holding the restraint to the vehicle should be tight, all straps restraining the child should be adjusted to the child's body. The straps should not be twisted! Always make sure that the booster seat harness and vehicle belt are correctly tensioned to ensure maximum protection for your child.
4. **WARNING!** The device should be changed when it has been subject to violent stresses in an accident. After an accident, replace your child restraint and the vehicle seat belts. Although they may look undamaged, they may not protect your child as well as they should.
5. **WARNING!** Follow closely the instructions for installation. Failure can result in injury to the child!
6. **WARNING!** It is dangerous to make any alterations or additions to the device without the approval of the Type Approval Authority. Your child is in danger if you don't follow closely the installation instructions provided by the child restraint manufacturer.
7. **WARNING!** Your child seat can only be fitted into the passengers seat of a car with a lap and diagonal seat belt. Do not use any load bearing contact points other than those described in the instructions and marked on the child restraint. Ensure the vehicle seat buckle is not positioned in or in front of the specified (labelled) belt guide of the child restraint system.
8. **WARNING!** Rearward child restraint systems should not be used in seats protected by an airbag.
9. **WARNING!** NEVER leave your child unattended in the safety device, even for the shortest time!
10. **WARNING!** Any luggage or other objects liable to cause injuries in the event of a collision shall be properly secured.
11. **WARNING!** Do not use the child restraint system without the cover.
12. **WARNING!** Do not replace the seat cover with any other than the one recommended by the manufacturer, because the cover constitutes an integral part of the restraint performance.
13. **WARNING:** DO NOT attempt to dismantle, modify or add to any part of the booster car seat or change the way your vehicle seat belts are made or used.
14. **WARNING!** Do not leave the buckle in a partially closed position and it must only lock when all parts are engaged. It must be possible to release the child from the restraint immediately in an emergency. Your child must be taught never to play with the buckle. The buckle is NOT CHILD PROOF
15. **WARNING!** Install the child restraint in vehicle seating positions categorized as 'Universal' in the vehicle owner's manual, by using the primary belt route.
16. **WARNING!** If the chair is not provided with a textile cover, keep it away from sunlight, otherwise it may be too hot for the child's skin. If the vehicle has been left in the sun for a long time, check the seat cover and make sure it is not too hot before placing the child in the child cushion.
17. **WARNING!** Do not use the car seat in the house. It is not designed for home use and should only be used in the vehicle!

18. WARNING! Periodically check the belts for wear, paying special attention to the points of attachment, protections and regulating devices. If the harness / vehicles belts becomes cut or frayed, replace it before traveling.

19. WARNING: ALWAYS secure your child with the safety belts when using the car seat.

20. WARNING! Do not use any load bearing contact points other than those described in the instructions and marked in the child restraint. Ensure the vehicle seat buckle is not positioned in or in front of the specified (labelled) belt guide of the child restraint system.

21. WARNING! The baby seat must be secured with car safety belt, even when it is not in use.

An unsecured seat may injure other passengers in the car in an urgent stop.

22. WARNING! Store this child seat in a safe place when it is not being used. Avoid placing heavy objects on top of it. Do not allow your child seat to come into contact with corrosive substances e.g. battery acid.

23. WARNING! Do not leave your child in this safety seat for a long period of time. By long trips make more breaks and take out the child from the safety seat.

24. WARNING! Security is only guaranteed if the child restraint is fitted in accordance with these instructions.

25. WARNING! The instruction must be retained on the child restraint for its life period

ECE R44/04

WASHING INSTRUCTIONS

1. The car seat can be cleaned using lukewarm water and soap. Do not use aggressive cleaners like abrasives or thinner.

2. The cover should be washed by hand at a maximum temperature of 30°C. Do not put in the dryer, just airing it.

3. The plastic parts can be cleaned by using a wetish drapey. Please, do not use any solvate.

TYPES OF APPROVED BELTS TO HAVE IN THE CAR

Your child seat can be installed ONLY with the help of 3-point belts!!! ONLY in the OPPOSITE direction of movement of the car!

⊙ Possibility to install ONLY on seats with 3-point seat belts!

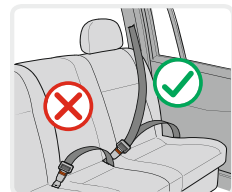

CAN NOT BE USED FOR SEATS with 2-point belt!

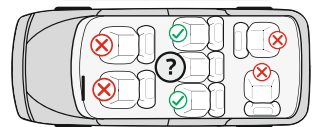

Parts

Picture 1

1. Carrying handle
2. Belt softener
3. Belt buckles
4. Strap for belts adjustment
5. Button for adjusting the belt (under the cover)
6. Lap belt guide

7. Red button for handle adjusting
8. Diagonal belt guide
9. Openings for shoulder straps
10. Shoulder straps
11. Buckle Pads
12. Cover
13. Canopy

Check the height of the shoulder belts

Always check that the shoulder belts are placed at the correct height for your child. Select the height of the straps according to the child's height. The position of the straps should be at or slightly above the shoulders of the child. Warning: Do not place the straps too high or so that the child can lean on them!

In the back of the safety seat, there are 2 pairs of holes, which can be used to adjust the shoulder straps to suit your child's weight (Fig. 2)

Adjusting the height of seat belts

1. Press the button for belts adjusting "5" and at the same time pull both shoulder straps. (Picture 3)
2. Take out the belts "10" of the holes on the back from the front of the seat.
3. Place back the belts in the desired holes on the front side of the backrest and connect them behind the back with the adjusting strap "4". Make sure the straps are placed on the same level and are not twisted.

Fastening the seat belt

1. Combine the two pieces "E" and "F" at the end of the belt (Picture 6) and place them in the central buckle "3" until it clicks into place. (Picture 7)
2. Make sure the belt is locked by pulling the shoulder straps up. (Picture 8)
3. To release belt, press down the red button on the central buckle "3".

Adjusting the length of the belts

1. Slack the belts: Press the button for belts adjusting "5" and at the same time pull both shoulder straps. (Picture 3)
2. Tightening the belt: Place your child in the seat, fasten both belts in the buckle in the center and pull the strap "4" in the middle of the seat. (Picture 5)

Removing the upholstery: Release the belts from red button of central buckle. Take out the shoulder belts from the back of the seat (Picture 4). To remove the buckle, push it down, rotate the metal part under the seat and pass it through the opening upward. Picture 21;22. Remove the upholstery like is shown at Picture 23.

Adjusting of the carry handle

The carry handle of the car seat, can be adjusted in 4 stable positions.

To adjust the handle, please press the red button on handle on both side at the same time. Now it can be rotated. (Picture 9)

- 1 Position - Forward facing installed in the car! This position (only this position) is suitable for the baby car seat installed on the vehicle seat! (Picture 10)
- 2 Position - Straight up for carrying. (Picture 11)
- 3 Position - Handle clicked back to initiate the rocking feature. (Picture 12)
- 4 Position - Down to support baby for feeding. (Picture 13)

Ensure that the handle is locked in a position, the harness is correctly fitted and buckle fastened before carrying your car seat.

INSTALLATION OF SEAT

"Group 0+" / newborn and weighing up to 13 kg. /

Please use 3-point safety belts of the car to ensure the safety of the child and to secure the child seat! Your child seat can be installed ONLY with the help of 3-point belts!!! ONLY in the OPPOSITE direction of movement of the car!

WARNING! The child MUST not be in the child seat when installing the seat into the car and adjusting the car belt. The vehicle has to be on even surface!

- Step 1. Adjust the handle to the upright position. (Picture 14)
- Step 2. Place the child seat on the seat of the car in the OPPOSITE direction of movement of the car, ensuring it is firmly pressed against the car seat backrest. If your car has an air bag on the passenger seat, the child seat should be used only in the rear of the car!
- Step 3. Slide the lap belt of the vehicle's 3-point seatbelt through both Lap belt guides. Let the tongue plate snap in the belt lock with a clearly audible "click". (Picture 15) Pull the shoulder belt in arrow direction to tighten the lap belt. Check to make sure the tongue plate is locked by pulling on the belt.
- Step 4. Place the diagonal belt in the diagonal belt guide at the back of the seat (Picture 16)
- Step 5. Tighten the vehicle's own 3-point seatbelt by pulling hard on the positions. (Picture 17)
- Step 6. Adjust the handle to the forward position! Place the child safety seat on the vehicle's seat ensuring its handle must be firmly against the car seat backrest. (Picture 18)
- Step 7. Make sure that the belt is not twisted and strongly tightened. Make sure the seat is fixed firmly on the car seat.
- Step 8. Place the child in the seat. Check the height of the shoulder belts. Make sure the straps are not twisted or hanging somewhere. Fasten the seat belts on the child, making sure that they are well placed and pull the strap in the centre of the seat to tighten.

Mounting the car seat on a baby stroller

Mounting of the adaptors - Put the adaptors into the holes on both sides of the seat, taking into account the difference for the left and right side. Picture 25.

Unmounting of the adaptors - You can unmounting the car seat from the adaptors when you push simultaneously the red buttons (Picture 26) on the both sides of the car seat.

ON THE ROAD

1. Before driving check out car seat attachment and position.
2. Keep the car seat away from direct sun light. Some parts could get too hot for child's skin.
3. Install the car seat without the canopy.
4. Do not leave the child unattended.
5. All items in the car have to be secured to prevent the child from injury.
6. All sharp item leave in boxes to prevent child's injury.
7. In case of accident immediately take out the child from the car.
8. During the driving do not turn back if your child cries! If is necessary stop the car and then take care of your child.
9. To fix the car seat contact with authorised technical service.

ВАЖНО! ПРОЧЕТЕТЕ ВНИМАТЕЛНО И ЗАПАЗЕТЕ ЗА БЪДЕЩИ СПРАВКИ.

ИЗИСКВАНИЯ ЗА БЕЗОПАСНОСТ

1. Настоящата количка е предназначена за деца с тегло до 15 кг.!
2. Височината на детето, возено в количката не бива да надвишава 96 см!
3. Използвайте паркиращото устройство, ако не държите количката с ръка!
4. Не оставяйте количката на наклонени места, дори с активирано паркиращо устройство!
5. Паркиращото устройство трябва да е активирано при поставяне или взимане на детето от количката!
6. Кошът за пазаруване е с максимална товаримост 2 кг!
7. Всеки товар, закачен на дръжката и/или на гърба на облегалката и/или отстрани на количката, влияе върху стабилността на детската количка!
Не закачайте допълнителните чанти или пакети!
8. Периодично проверявайте за разхлабени части на количката!
Редовно преглеждайте, поддържайте и почиствайте количката!
9. Количката е предназначена за 1 дете!
10. Аксесоари, които не са одобрени от производителя, не бива да бъдат използвани!
11. Трябва да бъдат използвани резервни части само доставени или препоръчани от производителя/дистрибутора!
12. Винаги използвайте предпазните колани, когато детето е в количката! Винаги използвайте колана между крачетата в комбинация с колана за кръста! За да предотвратите нараняване от падане или изхлузване на детето, винаги използвайте раменните колани!
13. Уверявайте се дали безопасният колан е сложен правилно!
14. Количката трябва да се използва винаги под наблюдението на възрастен!
15. Не позволявайте на детето да играе в количката или да се провесва от нея!
16. Не позволявайте на детето да се изправя в количката!
17. Не позволявайте на детето да се изправя върху седалката или степенката!

18. Не използвайте количката по неравни повърхности, в близост до огън или други опасни места!
19. Не използвайте количката по стълбища и ескалатори!
20. Сгъвайте количката преди да се качвате или слизате по стълби. Качването на количката на стълби, тротоари и други препятствия с детето, чрез натискане на дръжката води до нейното деформиране и не подлежи на гаранционно обслужване!
21. Регулирането на облегалката трябва да се извършва само от запознат с правилата за това действие от инструкцията!
22. Допълнителния багаж сложен в количката може да доведе до нейната нестабилност !
23. Човекът, който сглобява количката, трябва да е запознат с нейните функции!
24. **ПРЕДУПРЕЖДЕНИЕ!** Използвайте само матрака / подложка, продаван с тази количка. Не добавяйте допълнителен матрак / подложка освен препоръчания от производителя!
25. Грифът не може да се използва за дръжка за носене!
26. Количката е предназначена за ползване от деца до 3 години!
27. Столчето за кола е съвместимо с детската количка модел RAMONA!
28. Кошът за новородено е съвместим с детска количка модел RAMONA!
29. Когато използвате столчето за кола: Тази количка не заменя кошарата или леглото за спане. Ако детето Ви трябва да спи, тогава то трябва да се постави в подходящ кош за новородено, кошара или легло.

ПРЕДУПРЕЖДЕНИЕ

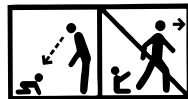

- ПРЕДУПРЕЖДЕНИЕ!** Никога не оставяйте детето без надзор!
- ПРЕДУПРЕЖДЕНИЕ!** Уверете се, че всички устройства за заключване са активирани преди използване !
- ПРЕДУПРЕЖДЕНИЕ!** За да избегнете нараняване, уверете се, че детето е на безопасно разстояние, преди да разгънете или сгънете този продукт!
- ПРЕДУПРЕЖДЕНИЕ!** Не оставяйте детето да играе с този продукт!
- ПРЕДУПРЕЖДЕНИЕ!** Кошът за новородено е изработен за употреба от раждането на бебето
- ПРЕДУПРЕЖДЕНИЕ!** Винаги използвайте системата за задържане!

ПРЕДУПРЕЖДЕНИЕ! Преди употреба да се провери дали са правилно задействани приспособленията за закрепване на кошчето за бебешката количка, на седалката или на автомобилното детско столче!

ПРЕДУПРЕЖДЕНИЕ! Този продукт не е подходящ за тичане или пързаяне!

ПРЕДУПРЕЖДЕНИЕ! Седалката (Летният кош) не е подходяща за деца под 6 месеца!

ПРЕДУПРЕЖДЕНИЕ! Кошът за новородено е подходящ за дете, което не може да сяда без чужда помощ, да се обръща и не може да се повдига на своите ръце и колене. Максимално тегло на детето: 9 кг.
БДС EN 1888 - 1:2019

ГРИЖА И ПОДДРЪЖКА

1. За да почистите металните части, избършете с влажна кърпа и изсушете добре със суха кърпа.
2. За да почистите пластмасовите части използвайте кърпа, вода и мек препарат.
3. За да почистите текстилните части употребявайте препарат за почистване на тапицерия.
4. Когато количката е на съхранение, никога не поставяйте други предмети върху нея!
5. Винаги изсушавайте и проветрявайте количката, ако се е намокрила!
6. Периодично почиствайте осите на колелата и пластмасовите елементи.
7. Винаги почиствайте осите на колелата и пластмасовите елементи след използване на количката по пъськ или други запрашени настилки !
8. **НЕ СМАЗВАЙТЕ** осите на колелата или други подвижни части на количката! Само ги почиствайте !
9. Периодично проверявайте за разхлабени или повредени части и ако има такива, незабавно ги заменете с нови!

ЧАСТИ

Снимка 1

- | | |
|---|--|
| 1. Метална конструкция на количката - 1 бр. | 9. Столче за кола - 1 бр. |
| 2. Задни колела - 2 бр. | 10. Адаптори за столчето за кола - 2 бр. |
| 3. Кош за пазаруване - 1 бр. | 11. Кош за новородено - 1 бр. |
| 4. Предни колела - 2 бр. | 11.1. Покривало за коша за новородено - 1 бр. |
| 5. Кош - 1 бр. | 12. Допълнителни адаптори за регулиране на височината на детския кош - 2 бр. |
| 6. Гриф - 1 бр. | 13. Чанта за аксесоари - 1 бр. |
| 7. Покривало за крачета - 1 бр. | |
| 8. Сенник - 1 бр. | |

РАЗГЪВАНЕ НА КОЛИЧКАТА

1. Сгънат вид на количката. (Снимка 2)
2. Повдигнете дръжката на количката нагоре и напред, при което тя ще се разгъне и заключи автоматично. (Снимки 3;4)

МОНТАЖ НА КОЛИЧКАТА

1. Монтирайте предните колела, като ги притиснете нагоре до заключването им. (Снимка 5) Проверете дали са заключени добре. За демонтиране натиснете бутона на конзолата и издърпайте колелото надолу . (Снимка 6)
2. Поставете задните колела, както е показано на Снимка 7. За демонтаж натиснете бутона на задната ос и издърпайте колелото. (Снимка 8)
3. Инсталирайте на багажника: Поставете багажника на задния стабилизатор и го увийте около него. След това затворете левия и десния цип на багажника. (Снимка 9)
4. Монтирайте коша на количката, като внимавате щипките да се разположат и фиксират в предназначените за това отвори в рамката. (Снимка 10) Иззракването означава, че коша е фиксиран. За демонтиране едновременно стиснете бутоните от двете страни на коша и издърпайте нагоре. (Снимка 11) Кошът може да бъде монтиран по посока на движението или по посока обратна на движението на количката. Има вариант за увеличаване на височината на детския кош чрез монтиране на допълнителните адаптори 12 (Снимка 1) включени в комплекта.

5. Монтирайте грифа за детето. (Снимка12) За да отстраните грифа, натиснете бутоните разположени от двете му страни и издърпайте. (Снимка 13)
6. Монтиране на столчето за кола- Поставете адаптерите 10 (Снимка 1) (включени в комплекта) в отворите от двете страни на столчето като имате в предвид различията за лява и дясна страна . (Снимка 14) Вкарайте крачетата на столчето за кола в отворите на адаптерите. (Снимка 15) Изщракването означава, че столчето е фиксирано.
7. Демонтиране на столчето за кола - Можете да демонтирате столчето от адаптерите като натиснете едновременно червените бутони (Снимка 16.1) от двете страни на столчето и издърпате нагоре или да демонтирате столчето заедно с адаптерите , като натиснете едновременно бутоните на адаптерите (Снимка 16.2) и издърпате нагоре.

ЕКСПЛОАТАЦИЯ

1. За установяване на количката на едно място използвайте спирачките на задните колела, като натиснете спирачния педал, намиращ се на задната ос. (Снимка 17) За освобождаване на спирачката вдигнете с крак спирачния педал.
2. Регулиране на дръжката: 5 позиции. Натиснете бутона на дръжката и регулирайте в желаната позиция на височина. Снимка 18
3. При движение на количката по груби и неравни настилки можете да ползвате опцията за движение с праволинеен ход чрез натискане на заключващия палец на предните колела. (Снимка 19b) За освобождаване на предните колелета вдигнете нагоре заключващия палец. (Снимка 19a)
4. За промяна (сваляне) положението на сенника хванете горната му част и издърпайте надолу до желаната позиция. (Снимка 20)
ВНИМАНИЕ! Неспазването на това указание води до повреда на фиксаторите и не подлежи на гаранционно възстановяване!
5. При ползване на летния стол ЗАДЪЛЖИТЕЛНО поставете осигуряващите колани на детето!
6. Положението на облегалката на летния кош може да регулирате като издърпате нагоре ръкохватката за отключване на механизма, намираща се на гърба и я поставите в желаното положение. (Снимка 21)
ВНИМАНИЕ! Ако правите опит за сваляне на облегалката без да сте я отключили и приложите голяма сила върху нея, заключващият механизъм се деформира, което не подлежи на гаранционно възстановяване!
7. За да спуснете подложката за крачета надолу, натиснете червените бутони, разположени от двете ѝ страни. (Снимка 22) . За да повдигнете подложката за крачета, просто я избутайте с едната си ръка нагоре.
8. ВНИМАНИЕ: За да избегнете сериозни наранявания, винаги използвайте предпазния колан!
Прикрипете раменните и коремни колани и ги поставете в централната катарамата за заключване. (Снимки 23;25) Нагласете дължината на предпазните колани чрез издърпване на катрамите. (Снимка 24) За отключване на коланите натиснете бутона на централната катарамата. (Снимка 25) В облегалката са разположени отвори за преместване на предпазните колани на различна височина в зависимост от възрастта на детето. (Снимка 26) Издърпайте задния край на колана и промушете през отвора за да изкарате колана. (Снимка 27) Поставете колана в желания отвор. (Снимка 28) Поставете предпазните колани в съответните отвори така , че детето да не се обляга върху тях!

СГЪВАНЕ НА КОЛИЧКАТА

1. Задействайте спирачките на количката.
2. Сгънете максимално сенника.
3. Сваляте седалката (Снимка 11). Издърпайте дръжката за сгъване по посока на стрелката, както е показано на Фигура 29a. В същото време завъртете дръжката по посока на стрелката, както е показано на Фигура 29b.
4. Правилно сгънатата количка трябва да изглежда по показания на снимка 30;31 начин.
5. Сгъване на седалката: Издърпайте бутона за регулиране на облегалката и сгънете седалката Снимка 32a; b

КОШ ЗА НОВОРОДЕНО

ВНИМАНИЕ, за правилната подготовка на коша за новородено дете , след изваждането му от транспортния кашон изпълнете следните действия:

1. Поставете коша на удобна маса и отстранете матрака и платнената постелка.
2. С едната ръка повдигнете металната рамка от едната страна на коша. (Снимка 33)
3. С другата ръка натиснете дъното и задръжте металния обтегач.
4. Притискайки дъното, хванете кашката на обтегача и го издърпайте към външната част на коша до ограничителите „А“. (Снимка 33;34)
5. Повторете процедурата и с другия обтегач , до пълното разпъване на коша , който трябва да изглежда като на Снимка 35.
6. Поставете отново платнената постелка и матрака .
7. Вдигнете дръжката за носене нагоре, докато се чуе щракване. Снимка 36
8. За сгъване на дръжката за носене , натиснете с палци едновременно двата бутона от вътрешната страна в основата на дръжката. (Снимка 37)
9. Инсталирайте и сваляте тялото на детската количка по същия начин, както седалката, описана в параграф „Сглобяване“, точка 4 (Фигура 10; 11; 38; 39)

ВАЖНО! ЗАПАЗЕТЕ ЗА ПО-НАТАТЪШНИ СПРАВКИ. ПРОЧЕТЕТЕ ВНИМАТЕЛНО !

ИНФОРМАЦИЯ

1. Това е „универсална“ система за обезопасяване на деца. Тя е одобрена съгласно Правило № 44, серия от изменения 04, за обща употреба в превозни средства и е пригодима към повечето, но не всички, седалки за леки автомобили.
2. Може да се очаква, че по отношение на монтажа системата ще съответства, ако производителят е заявил в инструкцията за експлоатация на превозното средство, че то е пригодено за монтиране на „универсална“ система за обезопасяване на деца от тази възрастова група.
3. Тази система за обезопасяване на деца е класифицирана като „универсална“ при условия, по-строги от прилаганите за предишни модели, които не са придружени от тази бележка.
4. В случай на съмнение консултирайте се с производителя или търговеца на дребно на системата за обезопасяване на деца.

Подходящо само ако одобрените превозни средства са оборудвани с надбедрени/триточкови/статични/с прибиращо устройство обезопасителни колани, одобрени съгласно Правило № 16 на ИКЕ на ООН или други равностойни на него стандарти.



КРАЙНО ОПАСНО!
НЕ ПОСТАВЯЙТЕ гледаща назад детска седалка на предна седалка с въздушна възглавница!
ТОВА МОЖЕ ДА ДОВЕДЕ ДО СМЪРТ ИЛИ СЕРИОЗНО НАРАНЯВАНЕ!

Важни инструкции за безопасност!

Моля, прочетете инструкциите внимателно, защото неправилната инсталация може да причини сериозно нараняване, в този случай производителят не носи отговорност.

1. ПРЕДУПРЕЖДЕНИЕ! Столчето не може да се използва обърнато напред!

2. **ПРЕДУПРЕЖДЕНИЕ!** Твърдите елементи и части от пластмаса на системата за обезопасяване на деца трябва да се разполагат и монтират така, че когато моторното превозно средство е в нормална експлоатация, те да не могат да бъдат заклещени от плъзгаща се седалка или врата на превозното средство. Предотвратете защипването на коланите на седалката/колата между вратите на колата или тяхното триене в остри части.

3. **ПРЕДУПРЕЖДЕНИЕ!** Всички ремъци, които закрепват системата за обезопасяване към превозното средство, трябва да бъдат опънати, всички ремъци, които задържат детето, трябва да бъдат регулирани според тялото на детето. Не бива да се допуска усукването на ремъци. Винаги се уверявайте, че коланите на обезопасителната седалка и коланите на колата са правилно опънати, за да се осигури максимална защита на Вашето дете.

4. **ПРЕДУПРЕЖДЕНИЕ!** Устройството трябва да се смени, когато при произшествие е било обект на силно натоварване. След инцидент, заменете обезопасителната седалка и коланите на колата. Въпреки че може да изглеждат незасегнати, те може да не осигуряват подходящата защита за Вашето дете.

5. **ПРЕДУПРЕЖДЕНИЕ!** Спазвайте стриктно указанията за монтиране. Неспазването им може да доведе до нараняване на детето!

6. **ПРЕДУПРЕЖДЕНИЕ!** Опасно е да правите промени или допълнения на устройството без одобрението на органа по одобряването на типа. Съществува опасност при неточния спазване на инструкциите за монтаж, предоставени от производителя на системата за обезопасяване на деца.

7. **ПРЕДУПРЕЖДЕНИЕ!** Седалката може да бъде монтирана само в пътнически седалки с 3-точкова система на коланите. Не използвайте други точки за закрепяне на колана, освен тези, описани в инструкцията и маркирани на обезопасителната система. Уверете се, че катарамата на автомобилния колан не е разположена в или пред определен колан на обезопасителната система.

8. **ПРЕДУПРЕЖДЕНИЕ!** Обърнатите назад системи за обезопасяване на деца не трябва да се използват на места за сядане защитени от въздушна възглавница.

9. **ПРЕДУПРЕЖДЕНИЕ!** НИКОГА не оставяйте Вашето дете без надзор в обезопасителното устройство дори за кратко!

10. **ПРЕДУПРЕЖДЕНИЕ!** Закрепвайте надлежно всякакъв багаж или други предмети, които са в състояние да причинят наранявания в случай на сблъсък!

11. **ПРЕДУПРЕЖДЕНИЕ!** Не използвайте системата за обезопасяване на деца без покритието ѝ!

12. **ПРЕДУПРЕЖДЕНИЕ!** Не заменяйте покритието на седалката с никакво друго освен препоръчаното от производителя, тъй като покритието съставлява неразделна част от системата за обезопасяване на деца!

13. **ПРЕДУПРЕЖДЕНИЕ!** НЕ се опитвайте да разглобявате, променяте или добавяте части към обезопасителната седалка или да променяте начина, по който коланите на колата са направени или се използват.

14. ПРЕДУПРЕЖДЕНИЕ! Не оставяйте катарамата частично затворена, тя трябва да бъде заключена, когато всички части са ангажирани. Веднага трябва да можете да извадите детето от седалката в случай на спешна ситуация. Детето Ви трябва да бъде научено никога да не си играе с катарамата. Катарамата НЕ е защитена от деца.

15. ПРЕДУПРЕЖДЕНИЕ! Монтирайте системата за обезопасяване на деца на местата за сядане в превозното средство, категоризирани като „универсални“ в наръчника на собственика на превозното средство, използвайки първичния маршрут на колана.

16. ПРЕДУПРЕЖДЕНИЕ! Ако столът за кола не е оборудван с текстилно покритие, дръжте го настрана от слънчевата светлина, тъй като в противен случай може да е твърде горещ за детската кожа! Ако превозното средство е било оставено на слънце за дълго, проверете тапицерията на седалката и се уверете, че не е твърде гореща преди да поставите детето в детската седалка.

17. ПРЕДУПРЕЖДЕНИЕ! Не използвайте столчето за кола в дома. То не е проектирано за домашна употреба и трябва да се използва само в превозното средство!

18. ПРЕДУПРЕЖДЕНИЕ! Периодично проверявайте коланите за износване, като обръщате специално внимание на точките за закрепяне, на защитите и на регулиращите приспособления! Ако коланите на седалката/колата са срязани или износени, заменете ги преди пътуване.

19. ПРЕДУПРЕЖДЕНИЕ! ВИНАГИ обезопасявайте Вашето дете с предпазните колани, когато използвате обезопасителната седалка.

20. ПРЕДУПРЕЖДЕНИЕ! Не използвайте друга опорна точка на контакт освен описаните в инструкциите и маркираните върху системата за обезопасяване на деца

21. ПРЕДУПРЕЖДЕНИЕ! Детското столче трябва да бъде обезопасено с колана на колата, дори когато не се използва по предназначение. Небезопасената седалка може да нарани другите пътници в колата, в случай на внезапно спиране.

22. ПРЕДУПРЕЖДЕНИЕ! Съхранявайте детското столче на безопасно и недостъпно за деца място, когато не се използва. Избягвайте да поставяте тежки предмети върху столчето. Не позволявайте досег на Вашето столче за кола с корозивни вещества като например киселината от батерия.

23. ПРЕДУПРЕЖДЕНИЕ! Не оставяйте детето си на тази предпазна седалка за дълъг период от време. По време на дълги пътувания правете повече почивки и изваждайте детето от предпазната седалка.

24. ПРЕДУПРЕЖДЕНИЕ! Безопасността е гарантирана само ако детската обезопасителна седалка е монтирана в съответствие с тези инструкции.

25. ПРЕДУПРЕЖДЕНИЕ! Инструкцията за употреба трябва да се запази при детската обезопасителна седалка за срока ѝ на експлоатация.

ECE R44/04

ИНСТРУКЦИИ ЗА ПРАНЕ

1. Столчето за кола може да бъде почиствано с хладка вода и сапун. Не използвайте агресивни почистващи препарати, като абразиви или разреждители.

2. Тапицерията трябва да се пере на ръка при максимална температура 30°C. Не я слагайте в сушилня. Оставете тапицерията да изсъхне по естествен начин.

3. Пластмасовите части могат да се почистват с помощта на влажна кърпа. Не използвайте абразиви.

ВИД НА УТВЪРДЕНИТЕ КОЛАНИ, КОИТО ТРЯБВА ДА ИМАТЕ В КОЛАТА

Вашата детска седалка може да бъде инсталирана САМО с помощта на 3-точкови колани, по посока обратно на движението на автомобила!

Ⓚ Възможност за инсталиране САМО на седалки С 3-ТОЧКОВИ КОЛАНИ!

НЕ МОЖЕ ДА СЕ ИЗПОЛЗВА НА СЕДАЛКИ С 2-ТОЧКОВИ КОЛАНИ!

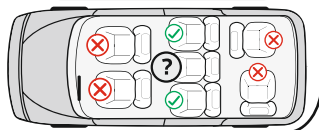
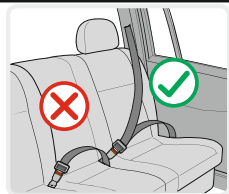

Части: Снимка 1

1. Дръжка за носене
2. Омекотител на коланите
3. Катарамата
4. Каишка за регулиране на коланите
5. Бутон за регулиране на коланите / под тапицерията /
6. Водач за колана за скута

7. Червен бутон за регулиране на дръжката
8. Водач за диагоналния колан
9. Отвори за регулиране на раменните колани
10. Раменни колани
11. Омекотител на катарамата
12. Тапицерия
13. Сенник

Проверка височината на раменните колани

Винаги проверявайте дали раменните колани са поставени на правилната височина за вашето дете. Изберете височината на коланите спрямо височината на детето, като позицията на коланите трябва да бъде на нивото или малко над раменете на детето. Внимание: Не поставяйте коланите твърде високо или така, че детето да се обляга върху тях! На гърба на столчето има 2 двойки отвори с които можете да нагласите височината на раменните колани спрямо теглото на детето.(Фиг.2)

Настройка височината на коланите

1. Освободете раменните колани , като натиснете бутона за регулиране на коланите „5” и издърпате раменните колани . (Фиг.3)

2. Издърпайте коланите „10” от отворите на облегалката от предната страна на столчето. (Фиг.4)

3. Поставете отново коланите в желаните отвори от предната страна на облегалката и ги свържете зад гърба с каишката за регулиране „4”. Уверете се, че коланите са поставени на едно ниво и не са усукани. Закопчаване на колана

1. Съединете двата елемента „Е” и „F” на края на колана (Фиг. 6) и ги поставете в централната катарамата “3” докато се чуе изщракване. (Фиг.7)

2. Проверете дали колана е заключен , като издърпате раменните колани нагоре. (Фиг. 8)

3. За да освободите коланите натиснете надолу червения бутон на централната катарамата “3”.

Настройка дължината на коланите

1. Отпускане на коланите: Натиснете бутона за настройка на коланите „5” и в същото време издърпайте двата раменни колана. (Фиг.3)

2. Стягане на коланите: Поставете детето в столчето, закопчайте двата колана в централната катарамата и издърпайте лентата „4” по средата на седалката. (Фиг. 5)

Премахване на тапицерията - Освободете коланите от червения бутон на централната катарамата. Извадете раменните колани от задната част на седалката (Снимка 4). За да свалите катарамата, натиснете я надолу, завъртете металната част под седалката и я прекарайте през отвора нагоре.

Снимка 21; 22. Отстранете тапицерията, както е показано на снимка 23.

Регулиране на дръжката за носене на столчето за кола

Дръжката за носене на столчето за кола , може да бъде регулирана в 4позиции.

За да регулирате дръжката , натиснете едновременно червените бутони от двете страни на дръжката и завъртете. (Фиг.9)

1 Позиция - Напред с лицето - за инсталиране в автомобила! Само тази позиция може да бъде използвана когато столчето е монтирано в автомобила! (Фиг.10)

2 Позиция - Изправена - за носене. (Фиг.11)

3 Позиция - Фиксирана хоризонтално зад гърба - За функция люлеене. (Фиг.12)

4 Позиция - Надолу зад гърба - Фиксиране на столчето за хранене на детето.(Фиг.13)

Уверете се , че дръжката е фиксирана в избраната позиция , коланите са поставени правилно и катарамата е закопчана преди да носите вашето дете в столчето за кола.

МОНТИРАНЕ НА СТОЛЧЕТО

“Група 0+” /за новородено и с тегло до 13 кг./

Моля използвайте 3-точковите обезопасителни колани на колата, за да осигурите безопасността на детето и да закрепите столчето за кола! Вашата детска седалка може да бъде инсталирана САМО с помощта на 3-точкови колани, по посока обратно на движението на автомобила ! ВНИМАНИЕ! Детето не трябва да е в детската седалка, когато монтирате седалката в колата и настройвате колана на автомобила. Превозното средство трябва да е на равна повърхност!

Стъпка 1. Настройте дръжката във вертикална позиция. (Фиг.14)

Стъпка 2. Поставете детската обезопасителна седалка върху седалката на автомобила „по посока обратна на движението” , като се уверите, че е плътно поставена до облегалката. Ако колата ви има еърбег на седалките за пътници, то столчето за кола трябва да се използва само на задните седалки на колата!

Стъпка 3. Прекарайте коремния колан през двата водача от страни на детското столче и закопчайте колана в катарамата на автомобила докато се чуе „клик”. (Фиг.15) Издърпайте раменния колан нагоре, за да притегнете столчето към седалката и да се уверите , че колана е закопчан.

Стъпка 4. Поставете раменния колан във водача на гърба на детското столче. (Фиг.16)

Стъпка 5. Издърпайте раменния колан за да го затегнете. (Фиг.17)

Стъпка 6. Настройте дръжката за носене на столчето така , че да опира в облегалката на автомобилната седалка. (Фиг.18)

Стъпка 7. Уверете се , че столчето е закрепено стабилно върху автомобилната седалка и , че колана е опънат и не е усукан.

Стъпка 8. Поставете детето в столчето. Проверете височината на раменните колани. Уверете се ,че коланите не са усукани или закачени някъде. Закопчайте коланите на детето, като се уверите , че са добре поставени и издърпайте каишката в центъра на седалката за ги затегнете.

Монтиране на столчето за кола към детска количка : Монтиране на адаптерите- Поставете адаптерите в отворите от двете страни на столчето като имате в предвид различията за лява и дясна страна . (Снимка 19) Демонтиране на адаптерите - Можете да демонтирате столчето от адаптерите като натиснете едновременно червените бутони (Снимка 20) от двете страни на столчето .

ПРИПЪТУВАНЕ : 1. Преди пътуване, проверявайте състоянието и закрепването на столчето.

2. Пазете столчето от пряка слънчева светлина. Някои части могат да се нагорещат и да изгорят детската кожа.3. Столчето се поставя в колата без сенника. 4. Не оставяйте детето без надзор. 5. Предметите в колата трябва да бъдат обезопасени, за да не навредят на детето при сблъсък. 6. Остри предмети поставяйте в кутии, за да не навредят на детето при нестабилни условия. 7. При инцидент незабавно извадете детето от колата. 8. Не се обръщайте ако детето плаче, докато карате. Ако е нужно спрете и тогава му обърнете внимание. 9. За ремонт на столчето за кола се обрънете къмоторизирани сервиси.

Important – CITIȚI CU ATENȚIE ȘI PĂSTRAȚI ACEST DOCUMENT PENTRU CONSULTARE ULTERIOARĂ!

MĂSURI DE SIGURANȚĂ

1. Prezentul carucior este destinat pentru copii cu greutate de pana la 15 kg!
2. Înălțimea copilului condus în cărucior nu trebuie sa depășească 96 de cm!
3. Folosiți dispozitivul de parcare, dacă nu țineți căruciorul cu mână !
4. Nu lăsați căruciorul să staționeze în locuri cu suprafață înclinată, chiar dacă are dispozitivul de parcare activat !
5. Dispozitivul de parcare trebuie să fie activat la așezarea sau luarea copilului din cărucior !
6. Coșul de cumpărături poate fi încărcat până la 2 kg!
7. Orice greutate, agățată de mâner pe lateral sau spatele căruciorului afectează stabilitatea lui! Nu înmânează pungi suplimentare!
8. Verificați periodic dacă nu sunt părți desprinse ale căruciorului! Verificați, întrețineți și curățați căruciorul!
9. Căruciorul este proiectat pentru 1 copil!
10. Accesorii care nu sunt aprobate de către producător nu trebuie să fie folosite!
11. Piesele suplimentare de folos nu trebuie să fie decât cele recomandate de către producător/ distribuitor!
12. Folosiți întotdeauna centurile de siguranță atunci când copilul este în cărucior! Aveți grijă să folosiți mereu centura dintre piciorușe împreună cu cea pentru talie! Pentru a preveni o eventuală rănire ca urmare a unei căderi sau o contuzie a copilului, folosiți mereu centurile pentru umeri!
13. Asigurați-vă că centura de siguranță este plasată corect!
14. Căruciorul trebuie să fie folosit întotdeauna sub supravegherea unui adult!
15. Nu permiteți copilului să se joace în cărucior sau să se legene singur!
16. Nu permiteți copilului să se ridice din cărucior!
17. Nu permiteți copilului să se ridice pe scaun sau bară!
18. Nu folosiți căruciorul pe suprafețe denivelate, în apropierea unui foc sau a altor locuri periculoase!
19. Nu folosiți căruciorul pe scări normale sau rulante!
20. Plița căruciorul înainte de a vă urca sau coborî pe scări. Urcarea căruciorului pe scări, trotuare și alte obstacole prin a apăsa pe mâner duce la deformarea lui și nu se află sub incidența termenilor de garanție!
21. Reglarea părți din spate a căruciorului trebuie să se execute doar de către cineva familiarizat cu aceasta parte a instrucțiunilor!
22. Bagajul suplentar plasat în cărucior poate să ducă la debalansarea căruciorului!
23. Persoana care assemblează căruciorul trebuie să fie familiarizată cu funcțiunile lui!
24. **AVERTISMENT ! Folosiți doar saltea / pernă vândută cu acest cărucior. Nu adăugați nicio saltea / pernă suplimentară decât dacă este recomandat de producător!**

25. Bara din față nu poate fi utilizată ca mâner de transport.
26. Căruciorul este proiectat pentru folosire de către copii până la vârsta de 3 ani!
27. *Scaunul auto este compatibil cu căruciorul model RAMONA! *
28. Cosulețul pentru bebelus este compatibil cu caruciorul model RAMONA !
29. Când utilizați scaunul auto: Acest vehicul nu înlocuiește patul de copil sau un pat obișnuit! Dacă copilul dumneavoastră are nevoie de somn, el trebuie să fie așezat într-un coș de nou-născut, pat de copil sau pat obișnuit!

AVERTISMENTE !

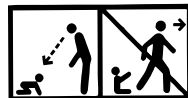

- AVERTISMENTE! Nu lăsați niciodată copilul nesupravegheat!**
AVERTISMENTE! Asigurați-vă că toate dispozitivele de blocare sunt închise înainte de a utiliza produsul !
AVERTISMENTE! Pentru a evita rănirea copilului, asigurați-vă că acesta este la distanță atunci când pliați și depliați acest produs!
AVERTISMENTE! Nu lăsați copilul să se joace cu acest produs!
Utilizați centurile de siguranță de îndată ce copilul dvs. poate sta în șezut fără ajutor
AVERTISMENTE! Acest corp pram este conceput pentru a fi folosit de la nașterea bebelușului.
AVERTISMENTE! Utilizați întotdeauna sistemul de prindere!
AVERTISMENTE! Înainte de utilizare verificați dacă dispozitivele de fixare de la landou, scaunul căruciorului sau scaunul auto sunt cuplate în mod corespunzător !
AVERTISMENTE! Acest produs nu este recomandat a fi utilizat în timp ce alergați sau vă plimbați pe role!
AVERTISMENT! Coșul de vară (scaun) nu este potrivit pentru copii sub vârsta 6 luni!
AVERTISMENT! Coșul de nou-născut este potrivit pentru un copil care nu poate să se așeze singur, să se rostogolească, sau să se ridice în mâini și genunchi. Greutatea maximă de 9 kg copil.

EN 1888 - 1:2018

ÎNȚREȚINERE ȘI GRIJĂ

1. Pentru a curăța părțile metalice, ștergeți bine cu un prosop umed și apoi cu unul uscat.
2. Pentru a curăța părțile plastice, folosiți un prosop, apă și un detergent slab.
3. Pentru a curăța părțile textile, folosiți-vă de o soluție de curățat tapiserie.
4. Când căruciorul nu este folosit, niciodată nu lăsați alte obiecte pe el!
5. Întotdeauna uscați și aerisiți căruciorul dacă s-a umezit!
6. În mod periodic curățați axele roților și elementele plastice.
7. Întotdeauna curățați axele roților și elementele plastice după folosirea pe nisip sau alte suprafețe prăfuite!
8. **NU LUBRIFIATI** axele roților sau alte părți mobile ale căruciorului! Doar le curățați!
9. În mod periodic verificați dacă nu sunt părți desprinse sau amortizate și dacă sunt, aveți grijă să le înlocuiți cu altele noi!

PĂRȚI

Poză 1

1. Construcția metalică a căruciorului - 1 buc.
2. Roți din spate - 2 buc.
3. Coș de cumpărături - 1 buc.
4. Roți din față - 2 buc.
5. Coș - 1 buc.
6. Claviatura - 1 buc.
7. Cuvertura pentru picioare - 1 buc.
8. Umbrelă de soare - 1 buc.
9. Scaun auto - 1 buc.
10. Adaptoare pentru scaunul auto - 2 buc.
11. Coș pentru nou născuți - 1 buc.
- 11.1. Acoperirea piciorului de corp pramă -1 buc.
12. Adaptoare suplimentare pentru reglarea înălțimii pătuțului de copii - 2 buc.
13. Geantă de accesorii - 1 buc.

EXTINDEREA CĂRUCIORULUI

1. Căruciorul în mod pliat. (Poză 2)
2. Ridicați mânerul căruciorului sus și înainte la care el se va extinde și încuia automat. (Poze 3;4)

INSTALAREA CĂRUCIORULUI

1. Instalați roțile din față prin a le apăsa sus până la încuierea lor. (Poză 5) Pentru a le demonta, apăsați butonul consolei și trageți roata jos (Poză 6)
2. Plasați roțile din spate precum este arătat pe Poză 7. Pentru a le demonta, apăsați butonul pe axa din spate și trageți roata (Poză 8)
3. Instalarea port bagajului: Așezați portbagajul pe stabilizatorul de spate, înșurubați-l pe acesta. Apoi închideți fermoarul stâng și cel drept al portbagajului. (Figura 9)
4. Instalați coșul pe cărucior prin a avea grijă scobiturile să fie plasate și fixate în găurile desemnate în ramă. (Poză 10) După ce se va auzi un clic, puteți să fiți sigur(a) că coșul este fixat. Pentru a demonta în mod simultan, apăsați butoanele de pe ambele părți ale coșului și trageți sus. (Poză 11) Coșul poate fi demontat în direcția mișcării sau în direcția opusă mișcării a căruciorului. Este disponibilă varianta de creștere înălțimii pătuțului de copii prin montarea unor adaptoare suplimentare 12 (Imagine 1) care fac parte din set.
5. Instalați claviatura pentru copil (Poză 12) Pentru a elibera claviatura, apăsați butoanele de pe ambele părți și trageți. (Poză 13)
6. Montarea scaunului auto – Positionați adaptoarele 10 (incluse în set) în orificiile aflate pe ambele părți ale scaunului, luându-se în considerare diferența pentru partea stângă și dreapta. Poză 14 Introduceți picioarele scaunului auto pentru copii în orificiile adaptoarelor. (Poză 15) Sunetul "click" înseamnă că scaunul este fixat.
7. Demontarea scaunului – Puteți demonta scaunul de adaptoare, apăsând în mod simultan butoanele roșii (Poză 16.1) aflate pe ambele părți ale scaunului și trageți în sus sau puteți demonta scaunul împreună cu adaptoarele, prin apăsarea simultană a butoanelor la adaptoare (Poză 16.2) și trageți în sus.

EXPLOATAȚIE

1. Pentru a poziționa căruciorul pe loc, folosiți frânelor pe roțile din spate prin a apăsa pedelul de frână aflându-se pe axa din spate. (Poză 17) Pentru a elibera frâna, ridicați pedelul de frână cu piciorul.
 2. Reglarea mânerului: 5 poziții. Apăsați butonul mânerului și reglați în poziția de înălțime dorită. Figura 18
 3. La deplasarea căruciorului pe pavaje dure și neuniforme aveți posibilitatea de a utiliza opțiunea de deplasare în poziție drept înainte prin apăsarea dispozitivului de blocare aflat la roțile din față. (Poză 19b) Pentru eliberarea roților din față ridicați în sus dispozitivul de blocare. (Poză 19a)
 4. Pentru a schimba (da jos) poziția umbrelor, luați-o de pe partea sa superioară și trageți jos până la poziția dorită. (Poză 20)
 5. În timp ce folosiți scaunul de vară, este obligatoriu să puneți centurile de siguranță pe copil!
 6. Situația de pe partea din spate a coșului de vară se poate regla prin trăgând în sus de mâner pentru a debloca mecanismul localizat pe partea din spate și puneți-l în poziția dorită. (Poză 21)
- ATENȚIE!** Dacă încercați să răstoarna din spate, fără a fi deblocarea prin folosirea mare forță pe ea, mecanismul de blocare este deformat, care nu face obiectul recuperării de garanție!

7. Pentru a întinde placa de sprijinire a picioarelor apăsați pe butoanele roșii aflate pe ambele părți ale acesteia. (Imaginea 22) Pentru a ridica suportul de picioare, împingeți-l pur și simplu în sus cu o mână.

8. ATENȚIE: Pentru a evita leziunile grave, folosiți întotdeauna centura de siguranță! Adunați centurile de siguranță pentru talie și umeri și lăsați-le în agrafa centrală. (Poze 23;25) Reglați lungimea centurilor de siguranță trăgând în exterior benzile. (Poza 24) Pentru a deschide centurile, apăsați butonul de agrafa centrală. (Poza 25) În spate sunt găuri pentru a regla înălțimea în funcție de vârsta copilului. (Poza 26) Trageți partea finală a centurii până la capăt și treceți-o prin gaură ca să scoateți centura. (Poza 27) Puneți centura în gaura dorită. (Poza 28) Puneți centurile de siguranță în găurile respective în așa fel ca copilul să nu se așeze nici să se sprijine pe ele!

PLIEREA CĂRUCIORULUI

1. Activați frânele căruciorului.
2. Pliati umbrela la maxim.
3. Demontați scaunul (Imagine 11). Trageți maneta de pliere în direcția săgeții, în felul ilustrat în Figura 29a. Simultan rotiți maneta în direcția săgeții, în felul ilustrat în Figura 29b.
4. Căruciorul pliat corect trebuie să arate precum se vede pe poza 30;31.
5. Plierea scaunului: Trageți butonul pentru reglarea spătarului și pliați scaunul Figura 32a; b

COS PENTRU NOU NASCUTI

Avertisment, pentru pregătirea corespunzătoare a cosului pentru nou nascuti, dupa scoaterea acestuia din cutia de transport urmați urmatorii pasi:

1. Amplasati cosul pe o masa confortabila si inlaturati salteaua si husa din material textil.
2. Cu o mana ridicati cadrul de metal de la una din partile cosului. (Poza 33)
3. Cu cealalta mana apasati fundul si mentineti dispozitivul de tensionare de metal.
4. Apasand fundul, prindeti cureaua de tensionare si trageți catre partea exterioara a cosului pana la limitatoarele "A". (Poza 33;34)
5. Repetati procedura si cu cealalta centura de tensionare, pana la plina depliere a cosului, care trebuie sa arate la fel ca si in Poza 35.
6. Amplasati din nou husa din material textil si salteaua la locul lor.
7. Trageți mânerul de purtat în sus până la auzirea unui sunet de înclichetare. Figura 36
8. Pentru plierea manerului de purtat, apăsați simultan cu degetele cele două butoane aflate în partea interioara a bazei manerului. (Fotografia 37)
9. Instalați și demontați corpul căruciorului pentru copii la fel ca și scaunul, în felul descris în paragraful „Montare”, punctul 4 (Figura 10; 11; 38; 39)

Scaunul auto "Grupa 0 +" pana la 13 kg / Instrucțiuni de utilizare

IMPORTANT! CITITI CU ATENȚIE SI PASTRATI ACEST DOCUMENT PENTRU CONSULTARE ULTERIOARA!

INFORMATIE

1. Acesta este un dispozitiv "universal" de ținare a copiilor în siguranță. Este aprobat conform Regulii nr. 44, 04 serii de amendamente, privitoare la utilizările generale în autovehicule, potrivitându-se la majoritatea scaunelor de mașini, însă nu chiar la toate.
2. Amplasarea va fi cea corectă dacă producătorul autovehiculului respectiv a declarat în Manualul de utilizare al acestuia că în el se pot amplasa dispozitive "Universale" de ținare în siguranță a copiilor din acea grupă de vârstă.
3. Dispozitivul de ținare în siguranță a copiilor a fost clasificat ca fiind "Universal" în condiții mai stricte decât cele aplicabile modelelor anterioare, pentru care nu figura aceasta mențiune.
4. Dacă veți avea dubii, consultați fie producătorul de scaune pentru copii, fie distribuitorul.

Scaunul este adecvat doar dacă autovehiculele omologate sunt echipate cu un dispozitiv de ținare a centurii de siguranță în 3 puncte/statice/cu tractor, aprobate în conformitate cu Regula nr. 16 a Comisiei Economice pentru Europa a Națiunilor Unite sau cu alte standarde echivalente.



EXTREM DE PERICULOS!
NU puneți scaunul pentru copii, în direcția opusă mișcării, pe scaunul din față al mașinii cu airbag! ACEASTĂ POATE DUCE LA MOARTE SAU RĂNIRE SERIOASĂ!

Instructiuni importante de siguranta!

Va rugam cititi cu atentie instructiunile, pentru ca o instalare necorespunzatoare a scaunului in masina, poate cauza raniri grave, pentru care producatorul nu este responsabil !

1. AVERTISMENTE! Scaunul nu poate fi folosit intors inainte!
2. AVERTISMENTE! Componentele tari sau cele din plastic ale dispozitivului de siguranta pentru copii vor trebui montate in asa fel incat in timpul folosirii zilnice a autovehiculului sa nu fie inghesuite de scaunele si de portierele care se misca mereu. Preveniti prinderea centurilor ale scaunului/ masinii intre usile masinii sau freizarea acestora in piese asculte.
3. AVERTISMENTE! Toate centurile care fixeaza dispozitivul de siguranta pentru copii, de vehicul, vor trebui sa fie stranse, iar cele care il tin pe copil vor trebui sa se regleze in functie de corpul sau si sa nu stea rascucite. Intotdeauna trebuie sa va asigurati ca centurile scaunului de siguranta si centurile de siguranta din masina sunt intinse corect, pentru siguranta maxima a copilului vostru.
4. AVERTISMENTE! Acest scaun trebuie inlocuit daca a fost supus unor solicitari violente in urma unui accident. Dupã producerea unui accident trebuie inlocuit scaunul si centurile din masina. In spida aspectului acestora care sugereaza ca nu sunt afectate, ar putea sa nu asigure protectia potrivita copilului vostru.
5. AVERTISMENTE! Respectati strict instructiunile de montare. Nerespectarea acestora poate duce la ranirea copilului!
6. AVERTISMENTE! Este periculos sa i se aduca modificari sau adaugiri acestui dispozitiv de siguranta fara aprobare de la autoritatea abilitata in acest sens ! Copilul dvs. este in pericol daca nu sunt respectate cu strictete instructiunile de instalare recomandate de producator!
7. AVERTISMENTE! Scaunul poate fi montat numai pe scaune pasagere cu centuri de siguranta in 3 puncte. Nu folositi alte puncte de contact portante decat cele descrise in cadrul instructiunilor si marcate pe sistemul de siguranta. Asigurati-va ca catarama centurii de siguranta nu este pozitionata in sau peste vreo anumita centura, parte din sistemul de siguranta.
8. AVERTISMENTE! Sistemele de siguranta pentru copii orientate spre spate nu trebuie utilizate pe locuri de sedere protejate cu sistem airbag.
9. AVERTISMENTE! NICIODATA nu lasati copilul vostru fara supraveghere in dispozitivului de siguranta chiar si pentru o perioada scurta de timp!
10. AVERTISMENTE! Orice bagaje sau alte obiecte, care ar putea provoca ranirea, in caz de ciocnire a vehiculului, trebuie bine asigurate!
11. AVERTISMENTE! Nu folositi dispozitivul de siguranta pentru copii fara acoperitoare!
12. AVERTISMENTE! Nu inlocuiti acoperitoarea scaunului cu altceva decat cele recomandate de producator, deoarece aceasta constituie o parte integranta a performantei dispozitivului de siguranta pentru copii!
13. AVERTISMENTE! NU incercati a demonta, modifica sau adauga piese scaunului de siguranta sau a schimba modul in care sunt fabricate sau folosite centurile de siguranta ale automobilului.
14. AVERTISMENTE! Nu lasati catarama inchisa partial, aceasta trebuie sa fie blocata atunci cand toate componentele sunt pozitionate bine. In cazul unei situatii de urgenta este foarte important sa puteti elibera in mod rapid copilul din scaun. Copilul dumneavoastra trebuie invatat sa nu se joace niciodata cu catarama. Catarama NU este protejata de copii.
15. AVERTISMENTE! Instalati dispozitivul de siguranta pentru copii in pozitiile de sedere a vehiculului clasificate ca "Universal" in manualul de utilizare al autovehiculului, utilizand ruta principala a centurii.
16. AVERTISMENTE! Daca scaunul nu este prevazut cu husa textila, tineti-l departe de razele soarelui, deoarece poate fi prea fierbinte pentru pielea copilului. Daca mijlocul de transport a fost lasat sub actiunea razelor solare pentru perioada indelungata, verificati tapietaria scaunului, asigurati-va ca nu este prea fierbinte inainte de a lasa copilul in scaunul pentru copii.
17. AVERTISMENTE! Nu folositi scaunul in casa. Nu este conceput pentru uzul in casa si trebuie folosit doar in masina!
18. AVERTISMENTE! Verificati periodic centurile, acordand o atentie speciala punctelor de fixare, de protectie si de reglare. Daca centurile scaunului/ masinii sunt taiate sau uzate, ele trebuie inlocuite inainte de calatorie.
19. AVERTISMENTE! INTOTDEAUNA garantati siguranta copilului vostru cu ajutorul centurilor de siguranta cand folositi scaunul de siguranta.
20. AVERTISMENTE! Nu utilizati alte puncte de contact portante, decat cele descrise in instructiuni si marcate pe sistemul de retinere a copilului. Asigurati-va ca scaunul copilului nu are catarama vehiculului pozitionata in interiorul sau in fata ghidajului de centura specificat (etichetat) al sistemului de fixare a copilului!
21. AVERTISMENTE! Scaunul pentru copii trebuie asigurat cu centurile masinii chiar si atunci cand nu este folosit. Un scaun neasigurat poate cauza ranirea altor pasageri din masina, in cazul unei opriri bruste.
22. AVERTISMENTE! Depozitati scaunul auto intr-un loc sigur atunci cand nu este utilizat. Evitati punerea unor obiecte grele pe scaun. Nu permiteti ca scaunul pentru copii sa intre in contact cu substante corozive, de ex. acid de baterie.
23. AVERTISMENTE! Nu lasati copilul in scaunul pentru copii pentru o perioada prea lunga. La calatoriile mai indelungate faceti mai multe pauze si scoateti copilul din scaunul de siguranta.
24. AVERTISMENTE! Siguranta este garantata doar daca scaunul de siguranta pentru copii este montat in conformitate cu aceste instructiuni.
25. AVERTISMENTE! Instructiunile de utilizare trebuie pastrate la scaunul de siguranta pentru copii pentru termenul sau de exploatare.

INSTRUCTIUNI DE SPALARE

1. Scaunul auto poate fi curatat cu apa calda si sapun. Nu utilizati agenti de curatare agresivi, precum materiale abrazive sau diluant.
2. Husa trebuie spalata manual la o temperatura maxima de 30°C. Nu se recomanda uscarea in uscator de rufe. Lasati husa sa se usuce in mod natural.
3. Componentele din plastic pot fi curatate cu ajutorul unei carpe umede. Nu utilizati materiale abrazive.

TIPUL CURELELOR AUTORIZATE, CARE TREBUIE SA DETINETI IN AUTOVEHICUL

Scaunul dumneavoastra auto poate fi instalat NUMAI cu ajutorul centurii de siguranta cu prindere in 3 puncte, in pozitie INVERSA sensului de mers al autovehiculului!

-  Posibilitate de instalare NUMAI pe scaune CU CENTURI DE SIGURANTA IN 3 PUNCTE !

NU POATE FI UTILIZAT PE SCAUNE CU CENTURI DE SIGURANTA IN 2 PUNCTE !

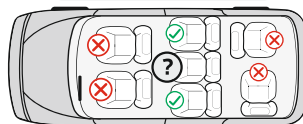
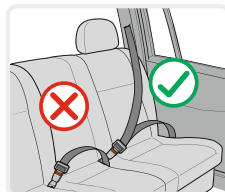

COMPONENTE Figura 1

1. Maner de purtat
2. Husa de protectie
3. Catarama pentru curele
4. Curea pentru reglarea centurii
5. Buton pentru reglarea curelelor (sub husa
6. Ghidaj pentru centura transversala)
7. Buton rosu pentru reglare maner
8. Ghidaj pentru centura diagonala
9. Orificii pentru reglarea centurilor pentru umeri
10. Centuri pentru umeri
11. Perinita moale la catarama
12. Tapiterie
13. Umbrelă de soare

Verificarea inaltimei la curelele pentru umeri

Verificati intotdeauna daca curelele pentru umeri sunt pozitionate la inaltimea corespunzatoare pentru copilul dumneavoastra. Pozitionati inaltimea curelelor in functie de inaltimea copilului . Pozitia curelelor trebuie sa fie la nivelul sau putin deasupra umerilor copilului. . Avertisment: Nu pozitionati curelele in pozitie foarte inalta sau in asa fel incat copilul sa se sprijine de acestea!

In spatele scaunului exista 2 perechi de orificii, prin cadrul carora puteti regla inaltimea curelelor pentru umeri in functie de greutatea copilului. Figura 2

Reglarea inaltimei curelelor

1. Apasati butonul pentru ajustarea curelelor „5” si in acelasi timp trageti cele doua curele pentru umeri. (Figura 3)
2. Extrageti curelele “10” din orificiile spatarului aflate in partea din fata ale scaunului. Figura 4
3. Amplasati din nou centurile in orificiile selectate aflate in partea din fata a spatarului si fixati in partea din spate cu cureaua pentru reglare “4”. Asigurati-va ca curelele sunt orientate in aceeasi pozitie si ca acestea nu sunt rascute.

Fixarea curelei

1. Conectati cele doua elemente „E” si „F” aflate la capatul curelei (Figura 6) si amplasati in catarama centrala “3” pana cand se va auzi click. (Figura 7)
2. Verificati daca cureaua este blocata, prin tragerea curelelor pentru umeri in sus.(Figura 8)
3. Pentru a elibera curelele apasati in jos butonul rosu aflat pe catarama centrala “3”.

Ajustarea lungimii curelelor

1. Destinderea curelelor: Apasati butonul pentru ajustarea curelelor „5” si in acelasi timp trageti cele doua curele pentru umeri. (Figura 3)
2. Strangerea curelelor: Pozitionati copilul in scaunel, fixati cele doua curele de catarama centrala si trageti de banda „4” aflata in mijlocul sezutului. (Figura 5)

Îndepărtarea tapițeriei – Eliberați curelele din butonul roșu de pe catarama centrală. Scoateți curelele de umăr din spatele scaunului (Figura 4). Pentru a îndepărta catarama, apăsați-o în jos, rotiți piesa metalică de sub scaun și introduceți prin orificiul în sus. Figura 21; 22. Îndepărtați tapițeria în felul ilustrat în figura 23.

Reglarea manerului de purtat al scaunului auto

Manerul de purtat al scaunului auto, poate fi reglat în 4 poziții.

Pentru a regla manerul, apăsați simultan butoanele roșii aflate pe ambele părți ale manerului și învârtiți. (Fig.9)

Poziția 1 – Cu fața înainte – pentru instalare în autovehicul! Numai această poziție poate fi utilizată atunci când scaunul este montat în autovehicul! (Fig.10)

Poziția 2 – Ridicat – pentru purtat. (Fig.11)

Poziția 3 – Fixat în poziție orizontală în spate – Pentru funcția de leagan. (Fig.12)

Poziția 4 – Înclinat în spate – Fixarea scaunului pentru hrănirea copilului. (Fig.13)

Asigurați-vă ca manerul este fixat în poziția selectată, centurile sunt poziționate în mod corect și catarama este fixată înainte de a purta copilul dumneavoastră în scaunul auto.

MONTAREA SCAUNULUI

“Grupa 0+” /pentru nou născuți și greutate până la 13 kg/

Va rugăm să folosiți centura de siguranță cu prindere în 3 puncte, pentru a asigura siguranța copilului dvs. și pentru a fixa scaunul auto!

Scaunul dumneavoastră auto poate fi instalat NUMAI cu ajutorul centurii de siguranță cu prindere în 3 puncte, în poziție INVERSA sensului de mers al autovehiculului!

AVERTISMENT! Copilul nu trebuie să se aștepte în scaunul pentru copii atunci când montați scaunul în mașină și reglați centura autovehiculului. Vehiculul trebuie să fie pe o suprafață uniformă!

Pasul 1. Ajustați manerul în poziție verticală. (Fig.14)

Pasul 2. Amplasati scaunul de siguranță pentru copii pe scaunul autovehiculului “în poziție inversă direcției de mers”, asigurându-vă că acesta este bine fixat de spatarul auto. În cazul în care autovehiculul dumneavoastră are în dotare airbag pe scaunul pentru pasageri, atunci scaunul auto trebuie să fie folosit numai pe scaunele din spate ale autovehiculului!

Pasul 3. Treceți centura abdominală prin cele două ghidaje laterale ale scaunului auto și fixați centura în catarama autovehiculului până când se va auzi “click”. (Fig.15) Trageți centura pentru umăr în sus, pentru a fixa bine scaunul pentru copii de scaunul autovehiculului, asigurându-vă că centura este fixată.

Pasul 4. Amplasati centura pentru umăr în ghidajul aflat în spatele scaunului auto. (Fig.16)

Pasul 5. Trageți centura pentru umăr pentru a fixa bine. (Fig.17)

Pasul 6. Ajustați manerul de purtat al scaunului în așa fel încât acesta să fie în contact cu spatarul autovehiculului. (Fig.18)

Pasul 7. Asigurați-vă că centura este încordată și nu este răsucită. Asigurați-vă că scaunul auto este fixat în mod stabil de scaunul pentru pasageri.

Pasul 8. Așezați copilul în scaunul auto. Verificați înălțimea curelelor pentru umeri. Asigurați-vă că curelele nu sunt răsucite sau împletite undeva. Fixați curelele de siguranță ale copilului asigurându-vă că sunt bine poziționate și trageți de curea aflată în centrul scaunului pentru a le strânge.

Montarea scaunului auto pe un cărucior pentru copii

Montarea adaptoare – Poziționați adaptoarele în orificiile aflate pe ambele părți ale scaunului, luându-se în considerare diferența pentru partea stângă și dreapta. Fig. 19

Demontarea adaptoare – Puteți demonta scaunul de adaptoare, apăsând în mod simultan butoanele roșii (Fig. 20) aflate pe ambele părți ale scaunului.

PE DRUM

1. Înainte de a porni la drum verificați prinderea și poziția scaunului auto.
2. Feriți scaunul auto de bătaia directă a razelor solare, fiindcă unele componente ale scaunului s-ar putea încălzi și i-ar dăuna pielii copilului.
3. Montați scaunul auto fără coviltir.
4. Nu lăsați copilul nesupravegheat.
5. Toate obiectele din mașină vor trebui prinse bine pentru a nu-l răni pe copil.
6. Toate obiectele ascuțite vor trebui să stea închise, pentru a nu-l răni pe copil.
7. În caz de accident, scoateți imediat copilul din mașină.
8. În timpul condusului nu vă întoarceți cu spatele dacă va plânge copilul; dacă va fi nevoie, opriți mașina și ocupați-vă de copil.
9. Pentru fixarea scaunului auto luați legătura cu serviciul tehnic autorizat.

WAŻNE! PRZECZYTAJ UWAŻNIE I ZACHOWAJ NA PRZYSZŁOŚĆ JAKO ODNIESIENIE!

WYMOGI BEZPIECZEŃSTWA

1. Wózek przeznaczony jest dla dzieci o wadze do 15 kg!
2. Wysokość dziecka w wózku nie powinna przekraczać 96 cm!
3. Korzystaj z urządzenia do parkowania, jeżeli nie trzymasz wózka ręką!
4. Nie zostawiaj wózka na powierzchniach pochyłych, nawet przy włączonym urządzeniu do parkowania!
5. Urządzenie do parkowania powinno być włączone podczas wkładania lub wyjmowania dziecka z wózka!
6. Koszyk na zakupy ma maksymalne obciążenie 2 kg!
7. Każdy towar, zawieszony na uchwycie i/lub z tyłu na oparciu i/lub z boku wózka wpływa na stabilność wózka! Nie podawaj żadnych dodatkowych toreb!
8. Regularnie sprawdzać rozluźnione części wózka! Regularnie przeglądać, utrzymywać i czyścić wózek!
9. Wózek jest przeznaczony do 1 dziecka!
10. Nie powinno się korzystać z dodatków i akcesorii, które nie są zaakceptowane przez producenta!
11. Korzystać tylko z części zamiennych dostarczonych lub poleconych przez producenta/dystrybutora!
12. Zawsze zakładać paski bezpieczeństwa, kiedy dziecko jest w wózku! Zawsze korzystać z paska między nogami w kombinacji z paskiem na krzyżu! Żeby uniknąć urazu przez upadek dziecka, zawsze korzystać z paszków na ramiona!
13. Upewniać się czy pasek jest założony prawidłowo!
14. Z wózka powinno się korzystać zawsze pod kontrolą dorosłej osoby!
15. Nie pozwalać dziecku, aby się bawiło w wózku i pochylało z niego!
16. Nie pozwalać dziecku, aby stało w wózku!
17. Nie pozwalać dziecku, aby stało wyprostowane na siedzeniu lub na oparciu do nóg!
18. Nie korzystać z wózka na nierównych powierzchniach, blisko ognia i innych miejsc niebezpiecznych!
19. Nie korzystać z wózka na schodach i eskalatorach!
20. Składać wózek przed wchodzeniem lub schodzeniem po schodach. Podnoszenie wózka na schody, chodniki i inne przeszkody z dzieckiem, poprzez naciśnięcie uchwytu prowadzi do deformacji i nie jest objęte gwarancją!
21. Ustawienie oparcia powinno być wykonywane tylko przez użytkownika, który przeczytał i przyswoił sobie instrukcję!
22. Dodatkowy bagaż, włożony do wózka może doprowadzić do braku stabilności!
23. Osoba, składająca wózek, powinna być zaznajomiona z jego funkcjami!
24. **OSTRZEŻENIE!** Używaj tylko materaca / poduszki sprzedawanego z tym wózkiem. Nie dodawaj żadnego dodatkowego materaca / poduszki, chyba że jest to zalecane przez producenta!

25. Przedniego drążka nie można używać jako uchwytu do przenoszenia.
26. Wózek jest przeznaczony dla dzieci do 3 roku życia!
27. Krzeselko do samochodu jest dopasowane do wózka modelu RAMONA!
28. Koszyk dla noworodka jest dopasowany do modelu RAMONA!
29. Podczas korzystania z fotelika samochodowego: Ten pojazd nie zastępuje łóżeczka ani łóżka! Jeśli dziecko potrzebuje snu musi być położone do kojca lub łóżeczka!

OSTRZEŻENIE!

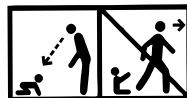

- OSTRZEŻENIE!** Nigdy nie zostawiaj dziecka bez opieki!
- OSTRZEŻENIE!** Upewnij się przed użyciem, czy wszystkie urządzenia blokujące są włączone !
- OSTRZEŻENIE!** Aby uniknąć obrażeń, upewnij się, czy dziecko jest odsunięte kiedy rozkłada się lub składa niniejszy wyrób!
- OSTRZEŻENIE!** Nie pozwalaj dziecku bawić się tym wyrobem!
- OSTRZEŻENIE!** Ten nowonarodzony kosz jest przeznaczony do użycia od urodzenia dziecka!
- OSTRZEŻENIE!** Zawsze używaj systemu zapięć!
- OSTRZEŻENIE!** Sprawdź, czy urządzenia mocujące gondolę lub siedzisko lub fotelik samochodowy są prawidłowo załączone przed użyciem!
- OSTRZEŻENIE!** Niniejszy wyrób nie jest odpowiedni do biegania ani jazdy na rolkach.
- OSTRZEŻENIE!** Letni koszyk nie jest przystosowany dla dzieci poniżej 6 miesiąca życia!
- OSTRZEŻENIE!** Koszyk dla noworodka jest przystosowany dla dziecka, które nie potrafi same siedzieć, przewracać się z pleców na brzuch i podnosić się na rękach i kolanach. Maksymalna waga 9 kg dziecka.
- EN 1888 - 1:2018

UTRZYMANIE I CZYSZCZENIE

1. Żeby oczyścić części metalowe należy przetrzeć je wilgotną ściereką i później jeszcze raz suchą ściereczką do sucha.
2. Aby oczyścić części plastikowe należy korzystać ze ściereczki, wody i miękkiego preparatu.
3. Aby oczyścić części z metaliu należy korzystać z preparatu do czyszczenia tapicerki.
4. Kiedy wózek jest postawiony do przechowywania nigdy nie postawiać inne przedmioty na nim!
5. Zawsze osuszać i przewietrzać wózek, jeśli się zamoczył!
6. Regularnie oczyszczają osie kół i elementy plastikowe.
7. Zawsze oczyszczają osie kół i elementy plastikowe po korzystaniu z wózka na piasku lub innych powierzchniach zakurzonych !
8. **NIE SMAROWAĆ** osi kół lub innych części ruchomych wózka! Tylko oczyszczają !
9. Regularnie sprawdzać czy nie ma rozluźnionych lub uszkodzonych części i jeśli takie są natychmiast wymienić na nowe!

CZĘŚCI

Zdjęcie 1

1. Metalowa konstrukcja wózka - 1 szt.
2. Koła tylne - 2 szt.
3. Koszyk na zakupy - 1 szt.
4. Przednie koła - 2 szt.
5. Koszyk - 1 szt.
6. Chwytnia - 1 szt.
7. Osłona na nóżki - 1 szt.
8. Osłona przeciwsłoneczna - 1 szt.
9. Koszyk do samochodu - 1 szt.
10. Adaptery dla krzeselka samochodowego - 2 szt.
11. Koszyk dla noworodka - 1 szt.
- 11.1. Pokrycie stopy korpusu wózka -1 szt.
12. Dodatkowe adaptery do regulacji wysokości dziecięcego kosza-- 2 szt.
13. Torba na akcesoria -1 szt.

ROZKŁADANIE WÓZKA

1. Złożony wózek. (Zdjęcie 2)
2. Podnieść uchwyt wózka do góry i naprzód, przy czym ona się rozłoży i zapnie automatycznie. (Zdjęcie 3;4)

MONTAŻ WÓZKA

1. Zamontować przednie koła, przyciskając je do góry dopóki się nie zapną. (Zdjęcie 5) Sprawdzić czy są zapięte dobrze. Do demontażu przycisnąć przycisk konsoli i pociągnąć koło na dół. (Zdjęcie 6)
2. Ustawić tylne koła tak jak jest pokazane na zdjęciu 7. Dla demontażu przycisnąć przycisk osi tylnej i wyciągnąć koło. (Zdjęcie 8).
3. Zamontuj na bagażniku: Umieść bagażnik na tylnym stabilizatorze i owiń go. Następnie zamknij lewy i prawy suwak bagażnika. (Zdjęcie 9)
4. Zamontować koszyk wózka, uważając aby klipsy zostały położone i przymocowane do przeznaczonych do tego celu otworów w ramie. (Zdjęcie 10) Zatrząsk oznacza, że koszyk został przymocowany. Do zdemontowania należy jednocześnie wcisnąć przyciski po obu stronach koszyka i pociągnąć do góry. (Zdjęcie 11) Koszyk może być zamontowany w stronę ruchu lub w stronę przeciwną do ruchu wózka. Istnieje wariant zwiększenia wysokości kosza dziecięcego poprzez zamontowania dodatkowych adapterów 12 (zdjęcie 1) włączone do kompletu.
5. Zamontować chwytnię dla dziecka. (Zdjęcie 12) Żeby usunąć chwytnię należy wcisnąć przyciski po obu stronach i pociągnąć. (Zdjęcie 13)
6. Montowanie krzeselka do samochodu- Postawić adaptery 10 (załączone do kompletu) do otworów z dwóch stron, mając na uwadze różnicę między lewą i prawą stroną. Zdjęcie 14 Wsunąć nóżki krzeselka samochodowego do otworów na adaptery. (Zdjęcie 15) Kliknięcie oznacza, że krzeselko zostało przymocowane.
7. Demontowanie krzeselka – Można zdemontować krzeselko z adapterów poprzez wciśnięcie jednocześnie czerwonych przycisków (Zdjęcie 16.1) z dwóch stron krzeselka i pociągnąć do góry lub zdemontować krzeselko razem z adapterami poprzez wciśnięcie jednocześnie przycisków adapterów (Zdjęcie 16.2) i pociągnąć do góry.

EKSPLOATACJA

1. Żeby ustawić wózek w jednym miejscu należy korzystać z hamulców tylnych kół poprzez wciśnięcie pedału hamulca, znajdującego się na tylnej osi. (Zdjęcie 17) Dla uwolnienia hamulca należy podnieść nogę z pedała hamulca.
2. Regulacja uchwytu: 5 pozycji. Naciśnij przycisk na ręczce i ustaw na żądaną wysokość. Zdjęcie 18
3. Przy poruszaniu się wózka na nierównej powierzchni można wykorzystać z opcji ruchu w linii prostej poprzez wciśnięcie zamykającego czopka do kół przednich. (Zdjęcie 19b)
Dla uwolnienia kół przednich należy pociągnąć do góry czopek zamykający. (Zdjęcie 19a)
4. Dla zmiany (opuszczenia) położenia osłony przeciwsłonecznej należy złapać jego część górną i pociągnąć na dół do wymaganej pozycji. (Zdjęcie 20)
5. Przy korzystaniu z krzeselka letniego OBOWIĄZKOWO należy założyć paski zabezpieczające dziecko!
6. Regulacja oparcia siedziska letniego polega na pociągnięciu dźwigni mechanizmów blokujących w górę, znajdującej się z tyłu. Ustaw oparcie w wybranej pozycji, (Zdjęcie 21).
UWAGA! Jeśli będziesz próbować ustawiać oparcie bez odblokowania go używając siły, możesz uszkodzić mechanizm, co doprowadzi do utraty gwarancji.
7. By położyć podnóżek naciśnij czerwone przyciski na jego obu stronach. (Zdjęcie 22) By podnieść podnóżek pchnij go do góry jedną ręką. (Zdjęcie 23)
8. **UWAGA:** Aby uniknąć poważnych obrażeń dziecka należy zawsze korzystać z pasa zabezpieczającego! Przymocować paski na ramiona i brzuch i zapiąć do centralnej klamry pośrodku. (Zdjęcia 23;25)
Dopasować długość pasów zabezpieczających poprzez przeciągnięcie klamr. (Zdjęcie 24) Dla odpięcia pasów należy wcisnąć przycisk centralnej klamry. (Zdjęcie 25) W oparciu znajdują się otwory do przeciągania pasów na różną wysokość w zależności od wieku dziecka. (Zdjęcie 26) Przeciągnąć tylny koniec paska i przesunąć przez otwór, żeby wyciągnąć pasek z tyłu. (Zdjęcie 27). Postawić pasek do otworu. (Zdjęcie 28) Przesunąć paski do odpowiednich otworów tak, aby dziecko nie siedziało i nie kładło się na nie!

SKŁADANIE WÓZKA

1. Uaktywnić hamulce wózka.
2. Złożyć maksymalnie osłonę przeciwloneczną.
3. Zdjąć siedzisko (Zdjęcie 11). Pociągnij składany uchwyt w kierunku strzałki, jak pokazano na rys. 29a. Jednocześnie obróć uchwyt w kierunku strzałki, jak pokazano na Rysunku 29b.
4. Prawidłowo złożony wózek musi wyglądać na pokazany sposób na zdjęciu 30;31.
5. Składanie siedziska: pociągnąć przycisk regulacji oparcia i złożyć siedzisko Zdjęcie 32a; b

KOSZYCZEK DLA NOWORODKA

Uwaga , dla prawidłowego przygotowania koszyczka na noworodka po wyjęciu krzeselka z opakowania należy wykonać następujące działania:

1. Postawić koszyk na wygodnym stoliku i usunąć materacyk i podkładkę z materiału.
2. Jedną ręką podnieść ramę metalową z jednej strony koszyczka. (Zdjęcie 33)
3. Jedną ręką nacisnąć dno i przytrzymać metalowy zaciągacz.
4. Przytrzymując dno złapać taśmę zaciągacza i pociągnąć do zewnętrznej części kosza do zapadek „A”. (Zdjęcie 33;34)
5. Powtórzyć procedurę i z drugim zaciągaczem do pełnego wyprostowania koszyczka, który powinien wyglądać jak na zdjęciu 35.
6. Położyć z powrotem podkładkę z materiału i materacyk .
7. Podnieś uchwyt do przenoszenia, aż usłyszysz kliknięcie. Zdjęcie 36
8. Dla składania uchwytu do noszenia przycisnąć palcami jednocześnie obydwaj przyciski z wewnętrznej strony do podstawy uchwytu. (Zdjęcie 37)
9. Zamontować i zdjąć korpus wózka w taki sam sposób, jak siedzisko opisane w paragrafie „Montaż” poz. 4 (Rys. 10; 11; 38; 39)

Krzeselko samochodowe „Grupa 0+” do 13 kg. / Instrukcja użytkownika

WAŻNE! PROSIMY PRZECZYTAĆ UWAŻNIE I ZACHOWAĆ INSTRUKCJE , ABY MÓC Z NIEJ KORZYSTAĆ W PRZYSZŁOŚCI!

INFORMACJA

1. Jest to „Uniwersalne” ograniczenie dotyczące fotelików dziecięcych, zgodne z Przepisem ECE (Europejska Komisja Gospodarcza ONZ) 44.04 dotyczącym ogólnego użytkowania fotelików w pojazdach. Foteliki tego typu pasują do większości siedzeń samochodowych.
2. Odpowiedni montaż fotelika w samochodzie możliwy jest, jeśli producent samochodu zadeklarował w instrukcji obsługi pojazdu, że pojazd jest przystosowany do „Uniwersalnych” ograniczeń dotyczących fotelików dziecięcych tej grupy.
3. Ograniczenie to funkcjonuje jako „Uniwersalne” na surowszych warunkach niż te zastosowane wobec wcześniej-wzanych modeli, które nie posiadały tej adnotacji.
4. W razie wątpliwości należy skontaktować się z producentem albo sprzedawcą detalicznym.

Fotelik tego typu nadaje się tylko do pojazdu wyposażonego w pasy bezpieczeństwa z 3-punktową blokadą i 3-punktowym elementem zwijającym, co jest zgodne z Przepisem UN/ECE nr 16 lub innymi równoznacznymi standardami



SKRAJNIE NIEBEZPIECZNIE! NIE POZOSTAWIAĆ odwrócone do tyłu dziecięce siedzenie na przednim siedzeniu z poduszką powietrzną!
TO MOŻE DOPROWADZIĆ DO ŚMIERCI LUB POWAŻNEGO URAZU!

Ważne instrukcje dotyczące bezpieczeństwa!

Prosimy uważnie przeczytać instrukcję, ponieważ niewłaściwy montaż może spowodować poważne obrażenia, za co producent nie ponosi odpowiedzialności!

1. **OSTRZEŻENIE!** Z krzeselka można korzystać kiedy jest odwrócone do przodu!
2. **OSTRZEŻENIE!** Sztuczne elementy i plastikowe części fotelika samochodowego muszą być tak umieszczone i zainstalowane, aby podczas codziennego użytkowania pojazdu nie zostały uwięzione przez ruchome siedzenie lub w drzwiach pojazdu. Zapobiegaj osadzaniu pasów siedziska / samochodu między drzwiami samochodu lub tarcu o ostre części.
3. **OSTRZEŻENIE!** Wszystkie pasy przytrzymujące zamontowany fotelik samochodowy w pojeździe powinny być napięte, wszystkie pasy przytrzymujące dziecko powinny być dopasowane do ciała dziecka. Pasy nie powinny być skręcone. Zawsze upewnij się, że pasy bezpieczeństwa siedziska samochodowego i pasy bezpieczeństwa samochodu są odpowiednio naciągnięte, aby zapewnić dziecku maksymalne bezpieczeństwo.
4. **OSTRZEŻENIE!** Fotelik samochodowy należy wymienić, gdy uległo gwałtownemu naprężeniu/uszkodzeniu w wypadku. Po wypadku, wymień siedzisko i pasy bezpieczeństwa. Chociaż mogą się wydawać nienaruszone, mogą nie zapewnić odpowiedniej ochrony dziecku.

5. **OSTRZEŻENIE!** Należy przestrzegać ściśle wskazówki dotyczące montażu. Nieprzestrzeganie wskazówek może doprowadzić do urazów dziecka!
6. **OSTRZEŻENIE!** Dokonywanie zmian lub uzupełnień w foteliku samochodowym bez zgody organu udzielającego homologacji jest niebezpieczne. Twoje dziecko jest w niebezpieczeństwie, jeśli nie będziesz ściśle przestrzegać instrukcji montażu dostarczonej przez producenta urządzenia przytrzymującego dla dzieci.
7. **OSTRZEŻENIE!** Siedzenie może być montowane tylko na siedzeniach pasażerskich z 3-punktowym systemem pasów. Nie korzystać z innych punktów do przymocowania paska, oprócz tych, opisanych w instrukcji i oznakowanych na systemie zabezpieczającym. Upewnić się, że klamra paska bezpieczeństwa samochodu nie jest położona do lub przed danym paskiem systemu zabezpieczającego.
8. **OSTRZEŻENIE!** Odwrócone do tyłu systemy do zabezpieczania dzieci nie mogą być wykorzystywane na miejscach do siedzenia, zabezpieczonych poduszką powietrzną.
9. **OSTRZEŻENIE!** NIGDY nie zostawiaj dziecka bez nadzoru w urządzeniu zabezpieczającym nawet przez krótki czas!
10. **OSTRZEŻENIE!** Każdy bagaż lub inne przedmioty mogące spowodować obrażenia w razie zderzenia należy odpowiednio zabezpieczyć.
11. **OSTRZEŻENIE!** Nie używaj fotelika samochodowego bez pokrycia.
12. **OSTRZEŻENIE!** Nie należy wymieniać pokrowca na siedzenia inne niż zalecane przez producenta, ponieważ osłona stanowi integralną część właściwości fotelika.
13. **OSTRZEŻENIE!** NIE próbuj demontować, modyfikować ani dodawać części do siedziska samochodowego, ani zmieniać sposobu, w jaki paski samochodowe są wykonane lub używane.
14. **OSTRZEŻENIE!** Nie pozostawiaj klamry w pozycji częściowo zamkniętej i blokuj tylko wtedy, gdy wszystkie części są załączone. W sytuacji awaryjnej musi istnieć możliwość natychmiastowego zwolnienia dziecka z ograniczenia pasami. Twoje dziecko musi być nauczony, aby nigdy nie bawić się klamrą. Klamra NIE jest zabezpieczona przed dziećmi
15. **OSTRZEŻENIE!** Zamontuj fotelik samochodowy dla dzieci w miejscach siedzących pojazdu zaklasyfikowanych jako „Uniwersalne” w instrukcji obsługi pojazdu, używając podstawowej prowadnicy pasa.
16. **OSTRZEŻENIE!** Jeśli fotelik samochodowy nie jest wyposażony w tekstylną osłonę, trzymaj je z dala od światła słonecznego, w przeciwnym razie może być zbyt gorące dla skóry dziecka. Jeśli pojazd pozostawiono na słońcu przez dłuższy czas, sprawdź tapicerkę siedziska i upewnij się, że nie jest zbyt gorąca przed umieszczeniem dziecka w siedzisku samochodowym.
17. **OSTRZEŻENIE!** Nie używaj fotelika samochodowego w domu. Nie jest przeznaczony do użytku domowego i powinien być używany tylko w pojeździe!
18. **OSTRZEŻENIE!** Okresowo sprawdzaj zużycie pasów, zwracając szczególną uwagę na punkty mocowania, zabezpieczenia i urządzenia regulacyjne. Jeśli pasy siedziska / samochodu są przecięte lub zużyte, wymień je przed podróżą.
19. **OSTRZEŻENIE!** ZAWSZE zabezpieczaj swoje dziecko pasami bezpieczeństwa podczas korzystania z siedziska.
20. **OSTRZEŻENIE!** Po zainstalowaniu fotelika i przypięciu dziecka pasem upewnij się, że klamra pasa znajduje się we właściwej pozycji, co gwarantuje bezpieczne zamocowanie. Klamra powinna się znajdować obok dolnej prowadnicy pasa.
21. **OSTRZEŻENIE!** Fotelik dziecięcy musi być zabezpieczony pasem bezpieczeństwa samochodowego, nawet jeśli nie jest używany. Niezabezpieczony fotelik samochodowy może zranić innych pasażerów w samochodzie przy nagłym hamowaniu.
22. **OSTRZEŻENIE!** Przechowuj fotelik dziecięcy w bezpiecznym miejscu, gdy nie jest używany. Unikaj umieszczania na nim ciężkich przedmiotów. Nie pozwól, aby fotelik dziecięcy miał kontakt z substancjami powodującymi korozję, np. kwas akumulatorowy.
23. **OSTRZEŻENIE!** Nie pozostawiaj dziecka na tym siedzeniu przez długi czas. Podczas długich podróży należy robić więcej przerw i wyjmować dziecko z fotelika bezpieczeństwa.
24. **OSTRZEŻENIE!** Bezpieczeństwo jest zagwarantowane tylko wtedy, gdy siedzisko samochodowe jest zamontowane zgodnie z niniejszymi instrukcjami.
25. **OSTRZEŻENIE!** Instrukcję obsługi należy przechowywać przy siedzisku samochodowym przez cały czas eksploatacji.

ECE R44/04

INSTRUKCJE DOTYCZĄCE PRANIA

1. Krzeselko samochodowe może być czyszczone ciepłą wodą i mydłem. Nie korzystaj ze zbyt mocnych preparatów do czyszczenia, takich jak środki ścierne lub rozpuszczalniki.
2. Tapicerkę należy prać ręcznie przy maksymalnej temperaturze 30°C. Nie wkładać do suszarki. Pozostawić, aby wyschła w sposób naturalny.
3. Części plastikowe mogą być czyszczone za pomocą wilgotnej ścierki. Nie korzystaj z materiałów ściernych.

TIPUL CURELELOR AUTORIZATE, CARE TREBUIE SA DETINETI IN AUTOVEHICUL

Krzeselko dziecięce może być zainstalowane TYLKO za pomocą 3-punktowych pasów, w kierunku ODWROTNYM do ruchu samochodu! !!!

❓ Posibilitate de instalare NUMAI pe scaune CU CENTURI DE SIGURANTA IN 3 PUNCTE !

NU POATE FI UTILIZAT PE SCAUNE CU CENTURI DE SIGURANTA IN 2 PUNCTE !

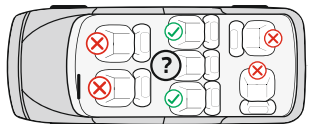
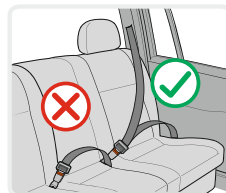

COMPONENTE

Zdjęcie 1

1. Uchwyt do noszenia

2. Husa de protectie

3. Catarama pentru curele

4. Curea pentru reglarea centurii

5. Buton pentru reglarea curelelor (sub husa)

6. Przesuwacz do paska na biodrach

7. Czerwony przycisk do regulacji uchwytu

8. Przesuwacz do paska diagonalnego

9. Otwory do regulacji paszków naramiennych

10. Paski naramienne

11. Zmiękcacz klamry

12. Tapicerka

13. Osłona przeciwsłoneczna

Sprawdzenie wysokości paszków naramiennych

Zawsze należy sprawdzać czy paski naramienne są ustawione na prawidłowej wysokości dla dziecka.

Wybrać wysokość paszków według wysokości dziecka. Pozycja paszków powinna być na poziomie ramion lub trochę powyżej ramion dziecka.

Nie korzystać z paszków na krzeselku, jeśli otwory na paski znajdują się pod ramionami dziecka lub waży ono powyżej 18 kg. W tym wypadku należy korzystać z paska samochodu. Uwaga: Nie ustawiać pasy zbyt wysoko lub w taki sposób, aby dziecko się opierało na nie!

Z tyłu krzeselka znajdują się 2 pary otworów, za pomocą których można ustawić paski naramienne według wagi dziecka. Zdjęcie 2

Ustawienie wysokości paszków

1. Wcisnąć przycisk do ustawienia paszków „5” i w tym samym czasie wyciągnąć obydwa paski naramienne. (Zdjęcie 3)

(Zdjęcie 3)

2. Wyciągnąć paski „10” z otworów oparcia na przedniej stronie krzeselka. (Zdjęcie 4)

3. Postawić ponownie paski do odpowiednich otworów z przedniej strony oparcia i połączyć je z tyłu na plecach z taśmą do regulacji „4”. Upewnić się, że paski są ustawione na jednym poziomie i nie są przekręcone.

Zapinanie paska

1. Połączyć obydwa „E” i „F” elementy na końcu paska (Zdjęcie 6) i wstawić je do centralnej klamry “3” dopóki nie będzie słychać zatrask. (Zdjęcie 7)

2. Sprawdzić czy pasek jest zapięty, pociągając paski naramienne do góry. (Zdjęcie 8)

3. Aby uwolnić paski należy przycisnąć na dół czerwony przycisk klamry centralnej “3”.

Ustawienie długości paszków

1. Rozluźnienie paszków: Wcisnąć przycisk do ustawienia paszków „5” i w tym samym czasie wyciągnąć obydwa paski naramienne. (Zdjęcie 3)

2. Zaciąganie paszków: Postawić dziecko do krzeselka, zapiąć obydwa pasy do klamry centralnej i wyciągnąć taśmę po środku siedzenia „4”. (Zdjęcie 5)

Zdejmowanie tapicerki - Zwolnij pasy czerwonym przyciskiem na środkowej klamrze. Zdejmij pasy barkowe z oparcia fotela (Zdjęcie 4). Aby zdjąć klamrę, należy ją pchnąć w dół, obrócić metalową część pod siedziskiem i przeciągnąć przez otwór do góry Zdjęcie 21; 22. Zdejmij tapicerkę, jak pokazano na Rys. 23.

Regulacja uchwyty do noczenia krzeselka samochodowego

Uchwyt do noszenia stołka samochodowego może być regulowany w 4 pozycjach.

Żeby uregulować uchwyt należy wcisnąć jednocześnie czerwone przyciski z dwóch stron uchwyty i przekreślić. (Zdjęcie 9)

1 Pozycja – Twarzą do przodu – do zainstalowania w samochodzie! Tylko w tej pozycji może być wykorzystana, kiedy krzeselko jest zamontowane w samochodzie! (Zdjęcie 10)

2 Pozycja - Wyporstowana – do noszenia. (Zdjęcie 11)

3 Pozycja – Ustawiona poziomo za plecami – Dla funkcji bujanie. (Zdjęcie 12)

4 Pozycja – Nadół za plecami – Ustawienie krzeselka do karmienia dziecka. (Zdjęcie 13)

Upewnić się, że uchwyt jest ustawiony w wybranej pozycji, paski są ustawione prawidłowo i klamra jest zapięta zanim będziecie nosić dziecko w krzeselku samochodowym.

MONTAŻ KRZESEŁKA

“Grupa 0 + ” /dla noworodków i dzieci do 13kg./

Prosimy korzystać z 3-punktowych pasów zabezpieczających samochodu, żeby zapewnić bezpieczeństwo dziecka i przymocować krzeselko do samochodu!

Krzeselko dziecięce może być zainstalowane TYLKO za pomocą 3-punktowych pasów, w kierunku ODWROTNYM do ruchu samochodu! !!!

OSTRZEŻENIE! Dziecko nie powinno znajdować się na foteliku dziecięcym podczas montażu siedzenia w samochodzie i regulacji paska samochodu. Samochód musi znajdować się na równej powierzchni!

Krok 1. Ustawić uchwyt w pionowej pozycji. (Zdjęcie 14)

Krok 2. Postawić zabezpieczające krzeselko dziecięce na siedzeniu samochodowym „w kierunku przeciwnym do kierunku ruchu”, upewniając się, że jest dobrze postawiona na oparciu. Jeśli samochód jest wyposażony w poduszki powietrzne na siedzeniach dla pasażerów, z krzeselka należy korzystać tylko na tylnych siedzeniach samochodu!

Krok 3. Przesunąć pasek na brzuch przez obydwa przesuwacze z boku krzeselka i zapiąć pasek do klamry samochodu dopóki nie będzie słychać zatrzaśk. (Zdjęcie 15) Pociągnąć pasek naramienny do góry, żeby przymocować krzeselko do siedzenia i upewnić się, że pasek jest zapięty.

Krok 4. Przesunąć pasek ramienny do przesuwacza na tyłach krzeselka dziecięcego. (Zdjęcie 16)

Krok 5. Wyciągnąć pasek ramienny, żeby go zaciągnąć. (Zdjęcie 17)

Krok 6. Ustawić uchwyt do noszenia krzeselka w ten sposób, aby opierał się o oparcie siedzenia samochodowego. (Zdjęcie 18)

Krok 7. Upewnić się, że pasek jest napięty i nie jest przekreślony.

Upewnić się, że krzeselko jest przymocowane stabilnie na siedzeniu samochodowym.

Krok 8 Wsadzić dziecko do krzeselka. Sprawdzić wysokość pasków naramiennych. Upewnić się, że paski nie są przekreślone lub zacięzione gdzieś. Zapiąć paski na dziecku, upewniając się, że są dobrze założone i wyciągnąć tasiemkę w centrum siedzenia, żeby je zaciągnąć.

Składanie osłony przeciwsłonecznej

1. Wsunąć podstawę „12” do otworu przedniej krawędzi osłony przeciwsłonecznej. (Zdjęcie 19)

2. Postawić uchwyt do noczenia krzeselka w pozycji na dół za plecami. (Zdjęcie 20)

3. Wsunąć obydwa końce podstawy osłony przeciwsłonecznej do dwóch uchwytów osłony przeciwsłonecznej „10” położonych z dwóch stron krzeselka. (Zdjęcie 21)

4. Przymocować dolną część osłony przeciwsłonecznej do górnej części pleców krzeselka. (Zdjęcie 22)

5. Wyprostować osłonę przeciwsłoneczną (Zdjęcie 23) i ustawić uchwyt do noszenia w odpowiedniej pozycji (Zdjęcie 24)

Montaż fotelika na wózku dziecięcym

Montowanie adaptery- Postawić adaptery do otworów z dwóch stron, mając na uwadze różnicę między lewą i prawą stroną. Zdjęcie 19

Demontowanie adaptery – Można zdemontować krzeselko z adapterów poprzez wcisnięcie jednocześnie czerwonych przycisków (Zdjęcie 20) z dwóch stron krzeselka.

W PODRÓŻY

1. Przed uruchomieniem pojazdu sprawdź pozycję samochodu.

2. Trzymaj fotelik zabezpieczony przed bezpośrednim słońcem. Niektóre części mogą się nagrzać i zranic dziecko.

3. Zainstaluj fotelik bez daszka.

4. Nie pozostawiaj dziecka bez opieki.

5. Wszelkie przedmioty w samochodzie powinny być zabezpieczone dla bezpieczeństwa dziecka.

6. Wszelkie ostre przedmioty powinny być pochowane do pudełek.

7. W przypadku niebezpiecznego wypadku natychmiast wyjmij dziecko z fotelika.

8. Podczas jazdy nie obracaj się, gdy słyszysz płacz dziecka. Zjedź na bok i dopiero wtedy zajmij się swoją pociechą.

9. Naprawy fotelika powinny być przeprowadzane przez autoryzowany serwis firmy.

IMPORTANT – A LIRE ATTENTIVEMENT ET À CONSERVER POUR RÉFÉRENCE ULTÉRIEURE !

EXIGENCES DE SÉCURITÉ

1. Cette poussette est conçue pour les enfants pesant jusqu'à 15 kg!
2. La taille de l'enfant ne doit pas dépasser 96 centimètres!
3. Utilisez le dispositif de stationnement si vous ne tenez pas le chariot à la main!
4. Ne laissez pas le chariot dans des zones en pente, même avec le dispositif de stationnement activé!
5. Le dispositif de stationnement doit être activé lorsque l'enfant est placé ou sorti du chariot!
6. Le panier à bagages supporte au maximum une charge de 2 kg!
7. Toute charge fixée à la poignée et / ou au dossier du siège et / ou sur le côté de la poussette, affecte sa stabilité! Ne remettez pas de sacs supplémentaires!
8. Vérifiez périodiquement si des pièces ne sont pas dévissées sur la poussette! Examiner régulièrement, entretenez et nettoyez la poussette!
9. La poussette est conçue pour un seul enfant!
10. Les accessoires qui ne sont pas validés par le fabricant ne doivent pas être utilisés!
11. Utilisez uniquement des pièces de rechange fournies ou recommandées par le fabricant ou le distributeur!
12. Utilisez toujours la ceinture de sécurité lorsque l'enfant est dans la poussette! Utilisez toujours la sangle d'entrejambe en combinaison avec la ceinture! Pour éviter les blessures causées par la chute ou le glissement de l'enfant, utilisez toujours les bretelles!
13. Assurez-vous que la ceinture de sécurité est attachée correctement!
14. La poussette doit toujours être utilisée sous la supervision d'un adulte!
15. Ne pas laisser l'enfant jouer dans la poussette ou se suspendre!
16. Ne pas laisser l'enfant se tenir debout dans la poussette!
17. Ne pas laisser l'enfant se tenir debout sur le siège ou sur le repose-pieds!
18. Ne pas utiliser la poussette sur des surfaces instables, près d'un feu ou d'autres endroits dangereux!
19. Ne pas utiliser la poussette dans les escaliers et les escalators!
20. Pliez la poussette avant de monter ou descendre des escaliers. Monter des trottoirs et autres obstacles avec l'enfant dans la poussette, en appuyant sur la poignée mène à sa déformation et ceci n'est pas couvert par la garantie!
21. Le réglage du dossier doit être effectué uniquement par une personne connaissant les instructions!
22. Un bagage supplémentaire posé dans la poussette peut conduire à son instabilité!
23. La personne qui assemble la poussette doit connaître ses caractéristiques!
24. **AVERTISSEMENT!** Utilisez uniquement le matelas / coussin vendu avec cette poussette. N'ajoutez pas de matelas / coussin supplémentaire à moins que celui recommandé par le fabricant!

25. La barre avant ne peut pas être utilisée comme poignée de transport.
26. La poussette est conçue pour être utilisée par des enfants de moins de 3 ans!
27. Le siège auto est compatible avec le modèle de poussette RAMONA!
28. Le landau pour le nouveau-né est compatible avec le modèle de poussette RAMONA!
29. Lors de l'utilisation du siège auto: Ce véhicule ne remplace pas un lit ou un lit. Si votre enfant a besoin de dormir, il doit être placé dans un landau, un lit bébé ou un autre lit!

AVERTISSEMENT

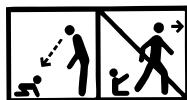

AVERTISSEMENT! Ne jamais laisser un enfant sans surveillance!

AVERTISSEMENT! S'assurer que tous les dispositifs de verrouillage sont

enclenchés avant utilisation!

AVERTISSEMENT! Pour éviter toute blessure, maintenir l'enfant à l'écart

lors du dépliage et du pliage du produit !

AVERTISSEMENT! Ne pas laisser un enfant jouer avec ce produit !

AVERTISSEMENT! Ce panier pour nouveau-né est conçu pour être utilisé dès la naissance de bébé.

AVERTISSEMENT! Toujours utiliser le système de retenue!

AVERTISSEMENT! Vérifier que les dispositifs de fixation de la nacelle, du siège ou du siège-auto sont correctement enclenchés avant utilisation!

AVERTISSEMENT! Ce produit ne convient pas pour faire du jogging ou des promenades en rollers.

AVERTISSEMENT! Le landau estival ne convient pas aux enfants de moins de 6 mois!

AVERTISSEMENT! Le landau pour le nouveau-né est adapté à un enfant qui ne peut pas encore s'asseoir seul, se tourner et lever les mains et les genoux. Le poids maximum de 9 kg enfant.

EN 1888-1:2018

SOINS ET ENTRETIEN

1. Pour nettoyer les parties métalliques, essuyez avec un chiffon humide et séchez avec un chiffon sec.
2. Pour nettoyer les pièces en plastique, utilisez un chiffon, de l'eau et un détergent doux
3. Pour nettoyer les pièces en tissu, utilisez un produit de nettoyage de tissu.
4. Lorsque la poussette n'est pas utilisée, ne placez pas d'objets dessus!
5. Toujours sécher et aérer la poussette si elle est trempée!
6. Nettoyer périodiquement les axes des roues et les parties en plastique.
7. Nettoyez toujours les axes des roues et les pièces en plastique après avoir utilisé la poussette dans du sable ou dans d'autres surfaces poussiéreuses!

8. NE PAS lubrifier la roue ou d'autres pièces mobiles de la poussette! Juste les nettoyer!

9. Vérifiez régulièrement pour des pièces sont détachées ou endommagées, et le cas échéant, les remplacer immédiatement par de nouvelles!

Photo 1

COMPOSANTS

- | | |
|-----------------------------------|--|
| 1. Châssis métallique - 1 pcs. | 8. Capote - 1 pcs. |
| 2. Roues arrières - 2 pcs | 9. Siège auto - 1 pcs. |
| 3. Espace de rangement - 1 pcs. | 10. Adaptateurs pour siège d'auto - 2 pcs. |
| 4. Roues avant - 2 pcs. | 11. Landau pour le nouveau-né - 1 pcs. |
| 5. Landau - 1 pcs. | 11.1. Couvre-pieds du corps de landau -1 pcs. |
| 6. Arche de poussette - 1 pcs. | 12. Adaptateurs supplémentaires pour ajuster la hauteur du lit bébé - 2 pcs. |
| 7. Chancelière poussette - 1 pcs. | 13. Sac d'accessoires -1 pcs. |

DÉPLIAGE DE LA POUSSETTE

1. Aspect plié de la poussette. (Photo 2)
2. Soulevez la poignée de la poussette en haut puis en avant, elle va se déplier et se verrouiller automatiquement. (Photos 3;4)

MONTAGE DE LA POUSSETTE

1. Installez les roues avant, en appuyant en haut pour les verrouiller. (Photo 5) Vérifiez si elles sont bien verrouillées. Pour démonter, appuyez sur la console et tirez la roue vers le bas. (Photo 6)
2. Placez les roues arrière, comme indiqué sur la photo 7. Pour démonter, appuyez sur le bouton de l'essieu arrière et tirez la roue. (Photo 8)
3. Montage du panier : Placez le panier sur le stabilisateur arrière et enrôlez-le autour de lui. Ensuite, fermez les fermetures éclair à droite et à gauche du panier. (Photo 9)
4. Installez le landau de la poussette, en vous assurant que les clips sont bien positionnés et fixés dans des trous désignés sur le châssis. (Photo 10). Le clic signifie que le landau est fixé. Pour démonter simultanément pressez les boutons sur les côtés du landau et tirez vers le haut. (Photo 11) Le landau peut être monté dans la direction face parents ou face route. Il existe une variante pour augmenter la hauteur du lit bébé en montant des adaptateurs supplémentaires 12 (Photo 1) inclus dans le set.
5. Montez l'arche de jouets pour poussette. (Photo 12). Pour retirer l'arche, pressez les boutons situés sur les deux côtés et tirez. (Photo 13)
6. Installation du siège auto – placez le rehausseur 10 (inclus dans le kit) dans les trous des deux côtés du siège auto, ayant en vue la différence pour le côté gauche et le côté droit. Photo 14. Poussez les pieds du siège auto dans les ouvertures des adaptateurs. (Photo 15) Le clic signifie que le siège auto est fixé.
7. Démontage du siège auto - Vous pouvez démonter le siège des adaptateurs, en appuyant simultanément sur les boutons rouges (Photo 16.1) des deux côtés du siège auto et tirez vers le haut ou démontez le siège avec les adaptateurs, en appuyant simultanément sur les deux boutons des adaptateurs (Photo 16.2) et tirer vers le haut.

FONCTIONNEMENT

1. Pour arrêter la poussette, utilisez les freins sur les roues arrière, appuyez sur la pédale de frein, située sur l'essieu arrière. (Photo 17) Pour desserrer le frein lever la pédale du frein à pied.
2. Réglage de la poignée : 5 positions. Appuyez sur le bouton de la poignée et ajustez-la dans la position souhaitée en hauteur. Photo 18
3. En cas de mouvement du landau sur une surface inégale utilisez l'option de mouvement en marche linéaire, en appuyant sur la goupille de verrouillage des roues avant. (Photo 19b)
Pour libérer les roues, soulevez la goupille de verrouillage. (Photo 19a)
4. Pour un changement (baisser ou relever) de la position du capot, saisissez le haut et tirez vers le bas jusqu'à la position désirée. (Photo 20)

ATTENTION! Le non-respect endommage les fixateurs et n'est pas couvert par la garantie!

5. Lorsque vous utilisez un siège d'été, mettez OBLIGATOIREMENT les sangles de sécurité!
6. La position du dossier du panier d'été peut être réglé en tirant vers le haut la poignée pour déverrouiller le mécanisme situé sur le dos et en la mettant en position souhaitée (Photo 21).

ATTENTION ! En cas d'essai d'enlever le dossier sans l'avoir déverrouillé et en le forçant, le mécanisme de verrouillage se déforme, ce qui n'est pas soumis au service de garantie !

7. Pour poser le repose-pieds, appuyez sur les boutons rouges des deux côtés. (photo 22). Pour lever le repose-pieds, poussez-le simplement avec votre main.
8. ATTENTION: Pour éviter des blessures graves, utilisez toujours la ceinture de sécurité! Attachez les ceintures et placez-les dans la serrure de la boucle centrale. (Photos 23;25). Réglez la longueur de la ceinture en tirant sur les boucles. (Photo 24) Pour déverrouiller les ceintures, pressez le bouton de la boucle centrale. (Photo 25). Sur le dossier il y a des ouvertures pour le déplacement des ceintures à la hauteur souhaitée, en fonction de l'âge de l'enfant. (Photo 26) Tirez l'extrémité arrière de la ceinture et enflez à travers le trou pour passer la ceinture. (Photo 27) Positionner la courroie dans l'ouverture souhaitée. (Photo 28) Placez les sangles de sécurité dans les trous correspondants, de sorte que l'enfant ne puisse pencher sur elles!

PLIAGE DE LA POUSSETTE

1. Enclenchez les freins de la poussette.
2. Pliez la capote.
3. Comment baissez le siège (Photo 11). Retirez la poignée de pliage dans la direction de la flèche comme indique à la figure 29a. En même temps, tournez la poignée dans le sens de la flèche, comme indique à la figure 29b.
4. Une poussette correctement pliée doit avoir l'aspect suivant – voir photo 30;31.
5. Comment plier le siège: Tirez le bouton de réglage de l'appui-dos et pliez le siège Photo 32a; b

PANIER NOUVEAU-NÉ

Attention, pour la préparation correcte du panier pour le nouveau-né après le faire sortir de la caisse de transport, exécutez les actions suivantes:

1. Placez le panier sur une table confortable et quittez le matelas et la litière en tissu.
2. Avec un de vos bras levez le cadre métallique d'un des côtés du panier. (Photo 33)
3. Avec l'autre bras appuyez le fond et retenez le tenseur métallique.
4. En appuyant le fond, prenez la laisse du tenseur et tirez-le vers l'extérieur du panier jusqu'aux limiteurs „A”. (Photo 33;34)
5. Répétez la procédure avec l'autre tenseur aussi, jusqu'à tendre totalement le panier qui doit avoir l'air comme celui sur la photo 35.
6. Placez de nouveau la litière en tissu et le matelas.
7. Soulevez la poignée de port jusqu'à ce qu'elle clique. Photo 36
8. Pour plier la poignée de transport, appuyez de vos pouces simultanément les deux boutons à l'intérieur à la base de ladite poignée. (Photo 37)
9. Installez et baissez le corps de la poussette de la même manière valable pour le siège, décrite dans le paragraphe "Assemblage", p. 4 (Figure 10 ; 11 ; 38 ; 39)

Siège auto "Group 0 +" de jusqu'à 13 kg. / Mode d'emploi

IMPORTANT ! A LIRE ATTENTIVEMENT ET A CONSERVER POUR REFERENCE ULTERIEURE !

INFORMACJA

1. Ceci est un siège auto pour enfant «universel». Il est approuvé dans le règlement no 44, série 04 d'amendements, pour une utilisation générale dans les véhicules et convient à la plupart des sièges d'auto, mais pas à tous.
2. Un ajustement correct est probable si le constructeur du véhicule a déclaré dans le manuel du véhicule que le véhicule était capable d'accepter un siège auto pour enfants «universel» pour ce groupe d'âge.
3. Ce siège auto pour enfants a été classé dans la catégorie "Universel" dans des conditions plus strictes que celles appliquées aux modèles antérieurs ne portant pas cet avis.
4. En cas de doute, consultez le fabricant ou le revendeur du siège auto pour enfants.

Convient uniquement si les véhicules approuvés sont équipés de ceintures de sécurité ventrales / à 3 points / statiques / avec enrouleur, homologués conformément au règlement no 16 de la CEE-ONU ou à d'autres normes équivalentes.



EXTREMEMENT DANGEREUX! NE PAS PLACER le siège auto orienté vers l'arrière sur un siège avant de la voiture qui a un coussin gonflable!
CELA PEUT PROVOQUER DES BLESSURES GRAVES OU LA MORT!

Au sens de déplacement de l'auto ou inversion!

Veuillez lire attentivement les instructions, car une installation incorrecte peut causer des blessures graves. Dans ce cas, le fabricant n'est pas responsable.

1. **AVERTISSEMENT!** Le siège auto ne peut pas être utilisé tourné en avant!
2. **AVERTISSEMENT!** Les éléments rigides et les parties en plastique du siège auto pour enfants doivent être placés et installés de telle sorte qu'ils ne puissent pas, au cours de l'utilisation quotidienne du véhicule, se coincer dans un siège amovible ou dans une porte du véhicule. Évitez de placer les ceintures de sécurité entre la portière de la voiture ou les frottements dans les parties qui risquent de le couper.
3. **AVERTISSEMENT!** Toutes les sangles qui retiennent le siège auto au véhicule doivent être serrées. Toutes les sangles qui retiennent l'enfant doivent être ajustées à son corps. Les sangles ne doivent pas être tordues. Assurez-vous toujours que les ceintures de sécurité sont bien serrées pour assurer une protection maximale à votre enfant.

4. **AVERTISSEMENT!** L'appareil doit être changé lorsqu'il a été soumis à des contraintes violentes lors d'un accident. Après un accident, remplacez le siège et la ceinture de sécurité. Bien qu'ils puissent sembler intacts, il est possible qu'ils n'assurent pas une protection adéquate à votre enfant.
5. **AVERTISSEMENT!** Suivre strictement les instructions d'installation. Ne pas le faire peut entraîner des blessures à l'enfant!
6. **AVERTISSEMENT!** Il est dangereux d'apporter des modifications ou des ajouts au siège sans l'approbation de l'autorité d'homologation de type. Votre enfant est en danger si vous ne suivez pas attentivement les instructions d'installation fournies par le fabricant du siège auto pour enfant.
7. **AVERTISSEMENT!** Le siège peut être installé que sur les sièges passagers avec le système de sécurité à 3 points de fixation. Ne pas utiliser d'autres points de fixation de la ceinture que celles décrites dans les instructions et marquées sur le dispositif. Assurez-vous que la boucle de la ceinture de sécurité ne se trouve pas dans ou devant la ceinture définie du système de sécurité.
8. **AVERTISSEMENT!** Les systèmes orientés vers l'arrière de retenue pour enfants ne doivent pas être utilisés en position assise protégée par un Airbag.
9. **AVERTISSEMENT!** Ne laissez JAMAIS votre enfant sans surveillance dans l'équipement de sécurité, même pour une courte période !
10. **AVERTISSEMENT!** Tout bagage ou autre objet susceptible de causer des blessures en cas de collision doit être correctement sécurisé.
11. **AVERTISSEMENT!** Ne pas utiliser le siège auto pour enfants sans la housse.
12. **AVERTISSEMENT!** Ne remplacez pas la housse du siège par une autre que celle recommandée par le fabricant, car la housse fait partie intégrante de la performance du système de retenue.
13. **AVERTISSEMENT!** NE tentez PAS de démonter, de modifier ou d'ajouter des pièces au siège, ni de modifier la façon dont les ceintures de sécurité sont fabriquées ou utilisées.
14. **AVERTISSEMENT!** Ne laissez pas la boucle en position partiellement fermée et elle ne doit se verrouiller que lorsque toutes les pièces sont en prise. Il doit être possible de libérer l'enfant du siège auto immédiatement en cas d'urgence. Il faut apprendre à votre enfant à ne jamais jouer avec la boucle. La boucle n'est PAS protégée contre les actions des enfants.
15. **AVERTISSEMENT!** Installez le siège auto pour enfants aux places assises du véhicule classées dans la catégorie «Universel» dans le manuel du propriétaire du véhicule, en utilisant le chemin de ceinture principal.
16. **AVERTISSEMENT!** Si la chaise n'est pas munie d'une housse en tissu, tenez-la à l'écart du soleil, sinon elle risque d'être trop chaude pour la peau de l'enfant. Si le véhicule a longtemps été exposé au soleil, vérifiez le coussin du siège et assurez-vous qu'il n'est pas trop chaud avant de placer l'enfant dans le siège.
17. **AVERTISSEMENT!** Ne pas utiliser le siège auto dans la maison. Il n'est pas conçu pour un usage domestique et ne doit être utilisé que dans le véhicule!
18. **AVERTISSEMENT!** Vérifiez périodiquement l'usure des courroies, en accordant une attention particulière aux points d'attache, aux protections et aux dispositifs de réglage. Si les ceintures de sécurité ou de voiture sont coupées ou usées, remplacez-les avant de voyager.
19. **AVERTISSEMENT!** TOUJOURS attacher votre enfant avec la ceinture de sécurité lors de l'utilisation du siège.
20. **AVERTISSEMENT!** Ne pas utiliser de points de contact porteurs autres que ceux décrits dans les instructions et marqués dans le siège auto pour enfants. Assurez-vous que la boucle du siège du véhicule ne se trouve pas devant ni devant le guide-ceinture spécifié (étiqueté) du siège auto pour enfants.
21. **AVERTISSEMENT!** Le siège bébé doit être attaché avec la ceinture de sécurité du véhicule, même lorsqu'il n'est pas utilisé. Un siège non sécurisé peut blesser d'autres passagers dans la voiture lors d'un arrêt urgent.
22. **AVERTISSEMENT!** Rangez ce siège enfant dans un endroit sûr lorsque vous ne l'utilisez pas. Évitez de placer des objets lourds dessus. Ne laissez pas votre siège enfant entrer en contact avec des substances corrosives, par ex. l'acide de la batterie.
23. **AVERTISSEMENT!** Ne laissez pas l'enfant dans le siège pour une période plus longue. Pour des voyages plus longs, faites plusieurs pauses et sortez l'enfant du siège auto. .
24. **AVERTISSEMENT!** La sécurité n'est garantie que si le dispositif de sécurité pour enfants est installé conformément à ces instructions.
25. **AVERTISSEMENT!** Le manuel d'instructions doit être conservé dans le dispositif de sécurité pour enfants pendant toute la durée de son exploitation.

ECE R44/04

INSTRUCTIONS DE LAVAGE

1. Le siège auto peut être nettoyé avec de l'eau tiède et du savon. Ne pas utiliser des produits de nettoyage agressifs, tels les abrasifs ou les dissolvants.
2. La housse du siège doit être lavée à la main à une température maximale de 30 ° C. Ne pas la mettre dans le sèche-linge. Laissez-la sécher naturellement.
3. Les pièces en plastique peuvent être nettoyées avec un chiffon humide. Ne pas utiliser des produits abrasifs.

TYPE DE CEINTURES AGRÉÉES QUE VOUS DEVEZ AVOIR DANS LA VOITURE

Votre siège enfant ne peut être installé qu'à l'aide des ceintures de 3 points, en sens INVERSE de la marche de l'automobile !



Possibilité d'installer des sièges auto **UNIQUEMENT** avec les ceintures de sécurité à 3 points de fixation!

NE PAS UTILISER SUR DES SIÈGES AVEC DES CEINTURES A 2 POINTS DE FIXATION!

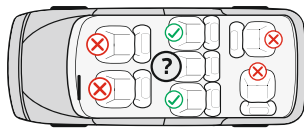
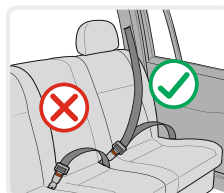

PIÈCES

Photo 1

1. Poignée de transport
2. Assouplisseur des ceintures
3. Crochet pour les ceintures
4. Bandoulière de réglage des ceintures
5. Bouton de réglage des ceintures (au-dessous du rembourrage)
6. Meneur harnais de sécurité
7. Bouton rouge pour réglage de la poignée
8. Meneur pour la ceinture diagonale
9. Ouvertures pour réglage des harnais aux épaules
10. Harnais épaules
11. Assouplissant fermoir
12. Tapisserie
13. Capote

Vérification de l'hauteur des harnais de sécurité

Vérifiez toujours si les harnais de sécurité sont mis à l'hauteur correcte pour votre enfant. Choisissez l'hauteur des harnais en fonction de l'hauteur de l'enfant. La position des harnais doit être au niveau ou un peu plus au-delà des épaules de l'enfant.

Attention: Ne placez pas les ceintures très en haut ou de telle façon que l'enfant s'appuie sur celles-ci! Au dos du siège il y a 2 paires d'ouvertures avec lesquelles vous pouvez régler l'hauteur des harnais d'après le poids de l'enfant. (Photo 2)

Réglage de l'hauteur des harnais

1. Apprêtez le bouton de réglage des ceintures „5” et en même temps retirez les deux harnais. (Photo 3)
2. Retirez les harnais „10” des ouvertures sur le dos de la face avant du siège. (Photo 4)
3. Mettez de nouveau les ceintures dans les ouvertures désirées de la face du dossier et joignez-les derrière le dos à la laisse de réglage „4”. Assurez-vous que les ceintures sont mises au même niveau, et celles-ci ne sont pas torsées.

Accrochage de la ceinture

1. Joignez les deux éléments „E” et „F” à la fin de la ceinture (Photo 6) et mettez-les dans la boucle centrale „3” jusqu'à ce qu'il se fasse entendre un click. (Photo 7)
2. Vérifiez si la ceinture est fermée en tirant les harnais vers le haut. (Photo 8)
3. Pour les ceintures libres, apprêtez vers le bas le bouton rouge de la boucle centrale „3”.

Réglage de la longueur des ceintures

1. Relâchez les ceintures: Apprêtez le bouton de réglage des ceintures „5” et en même temps retirez les deux harnais. (Photo 3)
2. Attacher les ceintures: Placez l'enfant au siège, accrochez les deux ceintures dans la boucle centrale et retirez la sangle „4” au centre du siège. (Photo 5)

Comment enlever le rembourrage – Relâchez les ceintures en appuyant sur le bouton rouge de la boucle centrale. Retirez les ceintures des épaules de la partie arrière du siège (Photo 4). Pour relâcher la boucle, appuyez-la vers le bas, tournez la partie en métal sous le siège et passez-la par le trou de la partie supérieure Photo 21 ; 22. Enlevez le rembourrage comme indiqué sur la photo 23.

Réglage de la poignée de transport du siège auto

La poignée de transport du siège auto peut être réglée en 4 positions.

Pour régler la poignée, appuyez en même temps les boutons rouges des deux côtés de ladite poignée et tournez. (Fig.9)

1 Position – La face en avant – pour installation dans l'automobile! C'est seulement cette position qu'on peut utiliser quand le siège est installé dans l'automobile! (Fig.10)

2 Position - Debout – pour porter. (Fig.11)

3 Position – Fixé horizontalement derrière le dossier – Pour une fonction berceuse. (Fig.12)

4 Position – Vers le bas derrière le dos- Fixage du siège pour donner à manger à l'enfant.(Fig.13)

Assurez-vous que la poignée est fixée dans la position choisie, les ceintures sont correctement placées et la boucle est accrochée avant de porter votre enfant sur le siège auto.

INSTALLATION DU SIÈGE

“Group 0 +” / pour un nouveau né et au poids de jusqu'à 13 kg./

Veillez utiliser les ceinture de sécurité de 3 points de l'auto pour assure la sécurité de l'enfant et pour fixer le siège auto!

Votre siège enfant ne peut être installé qu'à l'aide des ceintures de 3 points, en sens INVERSE de la marche de l'automobile ! AVERTISSEMENT! L'enfant ne doit pas être dans le siège d'enfant lors de l'installation du siège dans la voiture et du réglage de la ceinture de sécurité. Le véhicule doit être sur une surface plane!

Pas 1. Ajustez la poignée en position verticale. (Fig.14)

Pas 2. Placez le siège de sécurité enfant sur la place automobile „au sens inverse de la marche“ ,en vous assurant que celui-ci est placé juste près du dossier. Si votre auto a un airbag aux places destinées aux passagers, le siège auto ne doit être utilisé que sur les places arrière de l'auto!

Pas 3. Faites passer la ceinture abdominale à travers les deux meneurs sur les côtés du siège enfant et accrochez la ceinture de l'automobile jusqu'à ce qu'on entende un « click ». (Fig.15) Tirez l'harnais vers le haut pour serrer le siège vers la place et pour vous assurer que la ceinture est accrochée.

Pas 4. Placez l'harnais dans le meneur sur le dos du siège enfant. (Fig.16)

Pas 5. Tirez l'harnais épaules pour le serrer. (Fig.17)

Pas 6. Ajustez la poignée de transport du siège de telle façon que celle-là appuie le dossier de la place automobile. (Fig.18)

Pas 7. Assurez-vous que la ceinture est tendue et celle-ci n'est pas tordeuse.

Assurez-vous que le siège est fixé d'une façon stable sur la place auto.

Pas 8. Placez l'enfant sur le siège. Vérifiez l'hauteur des harnais : Assurez-vous que les harnais ne sont pas tordeuses dans quelque point. Accrochez les ceintures de l'enfant, en vous assurant que celles-ci sont bien mises et tirez la bride au centre du siège pour les appreter.

Assemblage du pare-soleil

1. Introduisez la base „12" dans l'ouverture du bord de devant du pare-soleil. (Fig.19)

2. Placez la poignée de transport du siège en position vers le bas derrière le dos. (Fig.20)

3. Introduisez les deux bouts de la base du pare-soleil dans les deux porte-pares-soleil „10" situés des côtés du siège. (Fig.21)

4. Fixez la part inférieure du pare-soleil au sommet du dos du siège. (Fig.22)

5. Tendez le pare-soleil (Fig.23) et ajustez la poignée de transport dans la position désirée (Fig.24)

Monter le siège d'auto sur une poussette

Installation du adaptateurs – placez le adaptateurs dans les trous des deux côtés du siège auto, ayant en vue la différence pour le côté gauche et le côté droit. Photo 19.

Démontage du adaptateurs - Vous pouvez démonter le siège des adaptateurs, en appuyant simultanément sur les boutons rouges (Photo 20) des deux côtés du siège auto.

SUR LA ROUTE

1. Avant de conduire, vérifiez la fixation et la position du siège de voiture.

2. Gardez le siège auto à l'abri de la lumière directe du soleil. Certaines parties peuvent devenir trop chaudes pour la peau de l'enfant.

3. Installez le siège d'auto sans l'auvent.

4. Ne laissez pas l'enfant sans surveillance.

5. Tous les articles dans la voiture doivent être sécurisés pour éviter que l'enfant ne se blesse.

6. Tous les articles pointus laissent dans des boîtes pour empêcher la blessure de l'enfant.

7. En cas d'accident, sortez immédiatement l'enfant de la voiture.

8. Pendant la conduite, ne retournez pas si votre enfant pleure! Si nécessaire, arrêtez la voiture et prenez soin de votre enfant.

9. Pour fixer le contact du siège d'auto avec le service technique autorisé.

IMPORTANTE – LEGGERE ATTENTAMENTE E CONSERVARE PER FUTURO RIFERIMENTO !

ESIGENZE DI SICUREZZA

1. Questo passeggino è adatto per bambini che non superano i 15 chili!
2. La taglia del bambino non deve superare 96 centimetri!
3. Utilizzare il dispositivo frenante se il passeggino non è controllato con la mano!
4. Non lasciare il passeggino in zone in pendenza, anche con un dispositivo frenante abilitato!
5. Il dispositivo frenante deve essere abilitato quando il bambino viene posizionato o preso dal passeggino!
6. Il cesto a bagagli sopporta un carico massimo di 2 kg!
7. Ogni carico fissato al pugno e/o allo schienale della sede e/o sul lato del passeggino, affetta la sua stabilità! Non consegnare borse aggiuntive!
8. Verificate periodicamente per parti svitate sul passeggino! Esaminate regolarmente, intrattenete e pulite il passeggino!
9. Il passeggino è concepito per un solo bambino!
10. Gli accessori che non sono convalidati dal fabbricante non devono essere utilizzati!
11. Utilizzate unicamente dei pezzi di ricambio forniti o raccomandati dal fabbricante o dal distributore!
12. Utilizzate sempre la cintura di sicurezza quando il bambino è nel passeggino! Utilizzate sempre la cinghia di cavallo in combinazione con la cintura! Per evitare le ferite causate dalla caduta o lo scivolamento del bambino, utilizzate sempre le bretelle!
13. Assicuratevi che la cintura di sicurezza è legata correttamente!
14. Il passeggino deve sempre essere utilizzato sotto la supervisione di un adulto!
15. Non lasciare il bambino giocare nel passeggino o appendersi!
16. Non lasciare il bambino tenersi in piedi nel passeggino!
17. Non lasciare il bambino tenersi in piedi sulla sede o sul poggiatesta!
18. Non utilizzare il passeggino su delle superfici instabili, vicino ad un fuoco o altri luoghi pericolosi!
19. Non utilizzare il passeggino nelle scale e nelle scale mobili!
20. Piegate il passeggino prima di salire o scendere dalle scale. Salire dei marciapiedi ed altri ostacoli col bambino nel passeggino, appoggiando sul pugno, conduce alla deformazione del passeggino e questo non è coperto dalla garanzia!
21. La regolazione dello schienale deve essere effettuata unicamente da una persona che conosce le istruzioni!
22. Un bagaglio supplementare posato nel passeggino può condurre alla sua instabilità!
23. La persona che monta il passeggino deve conoscere le sue caratteristiche!
24. **ATTENZIONE!** Usa solo il materasso / cuscino venduto con questo passeggino. Non aggiungere alcun materasso / cuscino aggiuntivo se non quello raccomandato dal produttore!

25. La barra anteriore non può essere utilizzata come maniglia per il trasporto.
26. Il passeggino è concepito per essere utilizzato dai bambini di meno di 3 anni!
27. La sede automobile è compatibile col modello di passeggino RAMONA! *
28. La carrozzina per il neonato è compatibile con il modello di passeggino RAMONA!
29. Quando si utilizza il seggiolino auto: questo veicolo non sostituisce una culla o un letto. Se il vostro bambino ha bisogno di dormire, deve essere posto in una carrozzina, un letto bambino o un altro letto!

ATTENZIONE

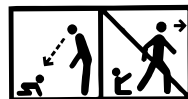

- ATTENZIONE!** Non lasciare mai il bambino incustodito!
ATTENZIONE! Prima dell' uso assicurarsi che tutti i meccanismi di bloccaggio siano correttamente agganciati.
ATTENZIONE! Per evitare lesioni o ferimenti assicurarsi che il bambino sia a debita distanza durante le operazioni di apertura e chiusura del prodotto!
ATTENZIONE! Non lasciare che il bambino giochi con questo prodotto!
ATTENZIONE! Questo cesto neonato è progettato per essere utilizzato dalla nascita del bambino!
ATTENZIONE! Utilizzare sempre il sistema di ritenuta!
ATTENZIONE! Prima dell' uso controllare che i meccanismi di aggancio della seduta, della navicella o del seggiolino auto siano correttamente agganciati!
ATTENZIONE! Questo prodotto non è adatto per correre o pattinare!
ATTENZIONE! Il seggiolino (cestino estivo) non è adatto a bambini di età inferiore a 6 mesi!
ATTENZIONE! La carrozzina per il neonato è adattata ad un bambino che non può sedersi ancora solo, girarsi e sollevare le mani ed i ginocchia. Il peso massimo di 9 kg bambino.
EN 1888 - 1:2018

CURE E COLLOQUIO

1. Per pulire le parti metalliche, asciugate con uno straccio umido e poi asciugate con uno straccio secco.
2. Per pulire le parti in plastica, utilizzate uno straccio, dell'acqua ed un detergente dolce.
3. Per pulire le parti in tessuto, utilizzate un prodotto di pulizia di tessuto.
4. Quando il passeggino non è utilizzato, non ponete sopra degli oggetti!
5. Sempre asciugare ed arieggiare il passeggino se è immerso!
6. Pulire periodicamente gli assi delle ruote e le parti in plastica.
7. Pulite sempre gli assi delle ruote e le parti in plastica dopo avere utilizzato il passeggino nella sabbia o in altre superfici polverose!
8. Non lubrificare la ruota o le altre parti mobili del passeggino! Giusto pulirli!
9. Verificate regolarmente per le parti staccate o danneggiate o/ed all'occorrenza, sostituirle immediatamente!

PARTI COMPONENTI

Immagine 1

1. Telaio metallico - 1 pz.
2. Ruote posteriori - 2 pz.
3. Sacco di deposito - 1 pz.
4. Ruote anteriori - 2 pz.
5. Carrozzina - 1 pz.
6. Arcata di passeggino - 1 pz.
7. Copertina piedi - 1 pz.
8. Cappotta - 1 pz.
9. Sede automobile - 1 pz.
10. Adattatori per il seggiolino macchina - 2pz.
11. Carrozzina per il neonato - 1 pz.
- 11.1. Coprigambe del corpo carrozzina -1 pz.
12. Adattatori aggiuntivi per la regolazione dell'altezza della navicella - pz. 2
13. Borsa per accessori -1 pz.

APERTURA DEL PASSEGGINO

1. Aspetto piegato del passeggino. (Immagine 2),
2. Sollevate il pugno del passeggino in avanti poi in sù, il passeggino si apre e si chiude automaticamente. (Immagine 3;4)

MONTAGGIO DEL PASSEGGINO

1. Installate le ruote anteriori, appoggiando in altezza per chiuderli. (Immagine 5). Verificate se sono ben chiuse. Per smontare, appoggiate sulla consola e tirate verso il basso la ruota. (Immagine 6)
2. Ponete le ruote posteriori, come indicato sulla Immagine 7. Per smontare, appoggiate sul bottone dell'asse posteriore e tirate la ruota. (Immagine 8)
3. Montare il portabagagli: Posizionare il portabagagli sullo stabilizzatore posteriore e avvolgerlo attorno ad esso. Quindi chiudere le cerniere sinistra e destra del portabagagli. (Foto 9)
4. Installate la carrozzina del passeggino, assicurandovi che i clip sono ben posizionati e fissati nei buchi designati sul telaio. (Immagine 10). Il click significa che la carrozzina è fissata. Per smontare, premete simultaneamente i bottoni sui lati della carrozzina e tirate verso l'alto. (Immagine 11). La carrozzina può essere salita nella direzione faccia genitori o faccia strada. È disponibile la variante di aumentare l'altezza della navicella tramite il montaggio degli adattatori aggiuntivi 12 (Foto 1) inclusi al set.
5. Montate l'arcata di giocattoli per passeggino. (Foto 12). Per ritirare l'arcata, premete i bottoni localizzati sui due lati e tirate. (Foto 13)
6. Montaggio del seggiolino per macchina – Mettere gli adattatori 10 (forniti nel kit) nei fori dalle due parti del seggiolino prendendo in considerazione la differenza tra la parte sinistra e quella destra. Immagine 14 Spingete i piedi della sede auto nelle aperture degli adattamenti. (Immagine 15). Il clic significa che la sede auto è fissata.
7. Smontaggio del seggiolino - Il seggiolino si può smontare dagli adattatori premendo contemporaneamente i bottoni rossi (Immagine 16.1) dalle due parti del seggiolino e tirare in alto oppure smontare il seggiolino insieme agli adattatori premendo contemporaneamente i bottoni degli adattatori (Immagine 16.2) e tirare in alto.

FUNZIONAMENTO

1. Per fermare il passeggino, utilizzate i freni sulle ruote posteriori, appoggiate sul pedale di freno, situato sull'asse posteriore. (Immagine 17). Per allentare il freno, alzate il pedale del freno.
 2. Regolazione della maniglia: 5 posizioni. Premere il pulsante sulla maniglia e regolare la posizione in altezza desiderata. Foto 18
 3. In caso di movimento della carrozzina su una superficie disuguale utilizzate l'opzione di movimento in marcia lineare, sostenendo sullo spillo di chiusura delle ruote prima. (Immagine 19b) Per liberare le ruote, sollevate lo spillo di chiusura. (Immagine 19a)
 4. Per un cambiamento - abbassare o rialzare la posizione del cofano, prendere la sua parte superiore e tirare verso il basso fino alla posizione desiderata. (Immagine 20)
- ATTENZIONE!** La mancata osservanza danneggia i fissatori e non è coperto dalla garanzia!
5. Quando utilizzate una sede di estate, mettete obbligatoriamente le cinghie di sicurezza!
 6. Potete regolare la posizione dello schienale della poltroncina, tirando insù il manico per lo sblocco del meccanismo, posizionato sul retro della carrozzina e mettendolo nella posizione desiderata, (Immagine 21)
- ATTENZIONE!** Se provate di abbassare la poltroncina senza averla sbloccata e se applicate una grande forza su di essa, il meccanismo bloccante si deforma, il che non è incluso nell'assistenza tecnica durante il periodo della garanzia !
7. Per appoggiare il poggiatesta, premere i pulsanti rossi su entrambi i lati. (immagine 22). Per sollevare il poggiatesta basta sollevarlo con una mano sola.
 8. **ATTENZIONE:** Per evitare ferite gravi, utilizzate sempre la cintura di sicurezza! Legate le cinture e ponetele nella serratura del fermaglio centrale. (Foto 23;25). Regolate la lunghezza della cintura tirando sui ricci. (Foto 24). Per sbloccare le cinture, premere il bottone del fermaglio centrale. (Foto 25). Sullo schienale ci sono delle aperture per lo spostamento delle cinture all'altezza auspicata, in funzione dell'età del bambino. (Foto 26) Traete l'estremità posteriore dalla cintura ed infilate attraverso il buco per passare la cintura. (Foto 27) Posizionare la cinghia nell'apertura auspicata. (Foto 28). Ponete la cinghia di sicurezza nei buchi corrispondenti, così che il bambino non possa sedersi o chinarsi su esse!

PIEGATURA DEL PASSEGGINO

1. Chiudete i freni del passeggino.
2. Piegate la cappotta.
3. Togliere il sedile (Foto 11). Tirare la maniglia pieghevole nella direzione della freccia come mostrato nella Figura 29a. Allo stesso tempo, ruotare la maniglia nella direzione della freccia come mostrato nella Figura 29b.
4. Un passeggino correttamente piegato deve avere il seguente aspetto - vedere la Immagine 30;31.
5. Piegatura del sedile: Tirare il pulsante di regolazione dello schienale e piegare il sedile Foto 32a; b

NAVICELLA PER NEONATO

ATTENZIONE! Per la preparazione corretta della navicella per neonato, dopo la sua estrazione dal cartone di trasporto, eseguire le seguenti azioni:

1. Mettere la navicella su un tavolo comodo e rimuovere il materassino e il cuscinetto di tessuto.
2. Alzare con una mano il telaio metallico da una delle parti della navicella. (Immagine 33)
3. Con l'altra mano premere il fondo e tenere il tenditore metallico.
4. Prendendo il fondo prendere il cinturino del tenditore quindi tirarlo verso la parte esterna della navicella fino ai limitatori "A". (Immagine 33;34)
5. Ripetere la procedura anche per l'altro tenditore fino al stendere completamente la navicella che deve sembrare come alla Immagine 35.
6. Rimettere il cuscinetto di tessuto e il materassino.
7. Sollevare la maniglia di trasporto verso l'alto finché si senta un click. Foto 36
8. Per piegare la maniglia di trasporto premere contemporaneamente con i pollici entrambi i pulsanti dalla parte inferiore della base della maniglia. (Foto 37)
9. Montare e rimuovere il corpo del passeggino nello stesso modo come del sedile descritto nel paragrafo "Montaggio", punto 4 (Figura 10; 11; 38; 39)

Seggiolino auto "Gruppo 0 + " fino a 13 kg. / Istruzione per l'uso

IMPORTANTE! LEGGERE ATTENTAMENTE E CONSERVARE PER FUTURO RIFERIMENTO !

NOTIZIA

1. Questo è un dispositivo per bambini "universale". E' approvato dalla Regulation No 44, 04 series of amendments, per l'uso generale nei veicoli e si adatta alla maggior parte, ma non tutti, dei sedili auto.
2. Un adattamento corretto è probabile se il costruttore del veicolo ha dichiarato nel libretto che l'auto è adatta a un seggiolino per bambini "universale" per questo gruppo di età.
3. Questo dispositivo per bambini è stato classificato come "universale" sotto condizioni ben più severe rispetto a quelle applicate a modelli precedenti che non riportano questa indicazione.
4. In caso di dubbi, si consulti il produttore del dispositivo o il venditore.

Adatto solo se i veicoli approvati sono dotati di cintura di sicurezza con lap/a 3 punti/statica/ con retractor, approvata da UN/ECE Regulation No 16 o altri standard equivalenti.



ESTREMAMENTE PERICOLOSO!
NON METTERE il seggiolino auto per bambini rivolto all'indietro sul sedile anteriore di airbag!
Ciò può causare **GRAVI LESIONI O MORTE!**

Importanti istruzioni di sicurezza!

Si prega di leggere le istruzioni attentamente, poiché un'errata installazione potrebbe causare gravi danni. In tal caso, il produttore non è da considerarsi responsabile.

1. **ATTENZIONE!** Il seggiolino auto non può essere utilizzato rivolto in avanti!
2. **ATTENZIONE!** Le parti rigide e in plastica del dispositivo devono essere posizionate e installate in modo tale da non rischiare di incastrarsi in un sedile mobile o in uno sportello del veicolo durante l'utilizzo quotidiano. Evitare di posizionare le cinture del rialzo/dell'auto tra le porte dell'auto e l'attrito delle stesse su parti taglienti.
3. **ATTENZIONE!** Tutte le cinture che tengono il dispositivo fisso al veicolo devono essere strette e adattate al corpo del bambino. Le cinture non devono essere incrociate! Assicurarsi sempre che le cinture del rialzo di sicurezza e le cinture di sicurezza auto siano correttamente tese per garantire la massima protezione del bambino.

4. **ATTENZIONE!** Il dispositivo deve essere sostituito se soggetto a forti impatti a seguito di incidente. Dopo un incidente, sostituire il rialzo di sicurezza e le cinture di sicurezza. Sebbene possano sembrare intatti, potrebbero non fornire una protezione adeguata per il bambino.
5. **ATTENZIONE!** Seguire scrupolosamente le istruzioni di installazione. Non farlo può causare lesioni al bambino!
6. **ATTENZIONE!** E' pericolosa qualunque modifica o aggiunta al dispositivo senza l'approvazione del Type Approval Authority. Il tuo bambino è in pericolo se non segui attentamente le istruzioni di installazione indicate dal produttore!
7. **ATTENZIONE!** Il seggiolino auto può essere installato su sedili con il sistema di sicurezza a 3 punti di fissaggio. Non utilizzare altri punti di fissaggio per la cintura, come descritto nelle istruzioni e contrassegnati sul dispositivo. Assicurarsi che il ciclo della cintura di sicurezza non si trova nel o davanti la cintura definita del sistema di sicurezza.
8. **ATTENZIONE!** I sistemi riversati di sicurezza dei bambini non devono essere utilizzati su posti da sedere protetti da cuscino salvavita (airbag).
9. **ATTENZIONE!** MAI lasciare il bambino incustodito sul dispositivo di sicurezza anche per un breve periodo di tempo!
10. **ATTENZIONE!** Ogni bagaglio o altro oggetto che potrebbe causare danni in caso di incidente deve essere accuratamente bloccato!
11. **ATTENZIONE!** Non usare il dispositivo senza copertura !
12. **ATTENZIONE!** Non rimpiazzare la copertura del sedile con una diversa da quella raccomandata dal produttore, poiché essa influisce direttamente sul funzionamento del dispositivo!
13. **ATTENZIONE!** NON tentare di smontare, modificare o aggiungere parti al rialzo di sicurezza, o cambiare il modo in cui le cinture dell'auto sono fatte o utilizzate.
14. **ATTENZIONE!** Non chiudere solo parzialmente i ganci e blocca solo quando tutte le parti del sediolino sono posizionati. Deve essere possibile rimuovere immediatamente il bambino dal dispositivo in caso di emergenza. Insegna al bambino a non giocare mai con il gancio di sicurezza.
La fibbia NON è protetta dai bambini.
15. **ATTENZIONE!** Installare il prodotto in posizione indicata come "universale" sul manuale del veicolo, utilizzando la cintura!
16. **ATTENZIONE!** Se la seduta non prevede una copertura in tessuto, evitare l'esposizione diretta ai raggi solari per evitare che diventi troppo calda per il bambino! Se il veicolo è stato lasciato al sole per un lungo periodo, controllare il tessuto del rialzo e assicurarsi che non sia troppo caldo prima di mettere il bambino nel seggiolino.
17. **ATTENZIONE!** Non utilizzare il seggiolino in casa. Non è progettato per l'uso domestico e deve essere usato solo in auto!
18. **ATTENZIONE!** Controllare periodicamente le cinture, ponendo particolare attenzione ai punti di allaccio, alle protezioni e alle parti regolabili. Se le cinture del rialzo/dell'auto sono tagliate o usurate, sostituirle prima di mettersi in viaggio.
19. **ATTENZIONE!** Assicurare SEMPRE il bambino con le cinture di sicurezza quando si usa il seggiolino.
20. **ATTENZIONE!** Non usare altri punti di supporto del peso rispetto a quelli descritti nelle istruzioni o segnalati sul prodotto. Assicurarsi che il gancio del sedile del veicolo non sia posizionato su o di fronte la guida della cintura del seggiolino!
21. **ATTENZIONE!** Il sediolino deve essere bloccato con una cintura di sicurezza, anche quando non viene utilizzato. Se non bloccato potrebbe ferire altri passeggeri in macchina in caso di brusca frenata.
22. **ATTENZIONE!** Quando non utilizzato, conservare il prodotto in un posto sicuro. Evitare di poggiarvi sopra prodotti pesanti. Non far entrare il seggiolino in contatto con sostanze corrosive come acido di batteria.
23. **ATTENZIONE!** Non lasciare il bambino su questo seggiolino per lungo periodo di tempo. Per viaggi lunghi fare più pause e prendere il bambino dal seggiolino di sicurezza.
24. **ATTENZIONE!** La sicurezza è garantita solo se il rialzo di sicurezza è stato montato conformemente a queste istruzioni.
25. **ATTENZIONE!** Le istruzioni devono essere conservate insieme al rialzo di sicurezza per la durata della sua vita utile.

ECE R44/04

ISTRUZIONI PER IL LAVAGGIO

1. Il seggiolino auto può essere pulito con acqua tiepida e sapone. Non utilizzare detersivi aggressivi, come abrasivi o solventi.
2. Il rivestimento del seggiolino deve essere lavato a mano ad una temperatura massima di 30° C. Non metterlo in asciugatrice. Lasciare asciugare naturalmente.
3. Le parti in plastica possono essere pulite con un panno umido. Non usare prodotti abrasivi.

TIPO DI CINTURE GRADITE CHE DOVETE AVERE NEL AUTOMOBILE

Il vostro seggiolino può essere installato **SOLAMENTE** con l'aiuto delle cinture a tre punti, in senso **OPPOSTO** a quello della marcia dell'auto!

? Possibilità di installare dei seggiolini **UNICAMENTE** con le cinture di sicurezza a 3 punti di fissaggio!

NON UTILIZZARE SU DELLE SEDIE CON CINTURE DI SICUREZZA A 2 PUNTI DI FISSAGGIO!



PARTI

Foto 1

1. Maniglia di trasporto
2. Spallaccio delle cinture
3. Fibbia per le cinture
4. Cinturino di regolazione delle cinture
5. Pulsante di regolazione delle cinture (sotto il rivestimento)
6. Guida della parte inferiore della cintura
7. Pulsante rosso di regolazione della maniglia
8. Guida della cintura diagonale
9. Fori di regolazione delle cinture per le spalle
10. Cinture per le spalle
11. Imbottitura della fibbia passagambe
12. Rivestimento
13. Cappotta

Controllo dell'altezza delle cinture per le spalle

Controllare sempre se le cinture per le spalle siano sistemate all'altezza corretta per il vostro bambino. Scegliere l'altezza delle cinture secondo l'altezza del bambino. La posizione delle cinture deve essere al livello o un poco sopra le spalle del bambino. Attenzione: Non mettere le cinture troppo in alto o in modo che il bambino possa appoggiarsi su di esse!

Sullo schienale del seggiolino ci sono 2 copie di fori attraverso i quali si può regolare l'altezza delle cinture per le spalle secondo il peso del bambino. (Foto 2)

Regolazione dell'altezza delle cinture

1. Premere il pulsante di regolazione delle cinture "5" e nel frattempo tirare le due cinture per le spalle. (Foto 3)

2. Tirare via le cinture "10" dai fori sullo schienale dal fronte del seggiolino. (Foto 4)

3. Infilare di nuovo le cinture nei fori desiderati dalla parte frontale dello schienale e unirli sul retro dello schienale con il cinturino di regolazione "4". Assicurarsi che le cinture siano sistemate allo stesso livello e non siano ritorte.

Blocco della cintura

1. Unire i due elementi „E“ e „F“ alla fine della cintura (Foto 6) e metterli nella fibbia centrale "3" fino al sentire di uno click. (Foto 7)

2. Controllare se la cintura sia bloccata tirando le cinture per le spalle verso l'alto. (Foto 8)

3. Per sbloccare le cinture premere il pulsante rosso della fibbia centrale "3".

Regolazione della lunghezza delle cinture

1. Come allentare delle cinture: Premere il pulsante di regolazione delle cinture "5" e nel frattempo tirare le due cinture per le spalle. (Foto 3)

2. Come stringere le cinture: Mettere il bambino nel seggiolino, chiudere le due cinture nella fibbia centrale e tirare il cinturino "4" a metà del seggiolino. (Foto 5)

Rimozione dell'imbottitura - Rilasciare le cinture dal pulsante rosso dalla fibbia centrale. Rimuovere la tracolla dalla parte posteriore del sedile (Figura 4). Per rimuovere la fibbia, premerla verso il basso, ruotare la parte metallica sotto il sedile e farla passare attraverso il foro verso l'alto Figura 21; 22. Rimuovere l'imbottitura come mostrato nella foto 23.

Regolazione della maniglia di trasporto del seggiolino auto

Per regolare la maniglia premere contemporaneamente i pulsanti rossi su entrambi le parti laterali della maniglia quindi girarla. (Fig.9)

Posizione 1 – Successivo faccia - per l'installazione in auto! Solo questa posizione può essere utilizzata quando il seggiolino è montato nell'auto! (Fig.10)

Posizione 2 – Verticale – per il trasporto. (Fig.11)

Posizione 3 – Fissa orizzontalmente dietro il retro dello schienale – Per la funzione ondeggiante. (Fig.12)

Posizione 4 – In basso sotto il retro dello schienale – Fissaggio del seggiolino per la pappà del bambino. (Fig.13)

Assicurarsi che la maniglia sia fissata nella posizione scelta, che le cinture siano correttamente posizionate e che la fibbia sia bloccata prima di trasportare il vostro bambino nel seggiolino auto.

MONTAGGIO DEL SEGGIOLINO

“Gruppo 0 + ” /per neonato e bambino con peso fino a 13 kg./

Si prega di utilizzare le cinture di sicurezza a 3 punti della macchina per garantire la sicurezza del bambino e per fissare il seggiolino nella macchina!

Il vostro seggiolino può essere installato SOLAMENTE con l'aiuto delle cinture a tre punti, in senso OPPOSTO a quello della marcia dell'auto! ATTENZIONE! Il bambino non dovrebbe essere nel seggiolino quando si installa il seggiolino nell'auto e si regola la cintura dell'auto. Il veicolo deve essere su una superficie piana!

Passo 1. Regolare la maniglia in posizione verticale. (Fig.14)

Passo 2. Mettere il seggiolino di sicurezza sul sedile dell'auto in senso opposto della marcia assicurandosi che sia messo addosso allo schienale del sedile. Se la macchina è munita di airbag ai sedili per i passeggeri, il seggiolino deve essere usato solo sui sedili posteriori della macchina!

Passo 3. Inserire la parte superiore della cintura di sicurezza nelle due guide sulle parti laterali del seggiolino quindi bloccare la cintura nella fibbia dell'auto fino al sentire di un “click”. (Fig.15) Tirare la cintura per le spalle verso l'alto per stringere il seggiolino verso il sedile e per assicurarsi che la cintura sia bloccata.

Passo 4. Mettere la cintura per la spalla nella guida sul retro del seggiolino. (Fig.16)

Passo 5. Tirare la cintura per la spalla per stringerla. (Fig.17)

Passo 6. Regolare la maniglia di trasporto del seggiolino in modo che esso si appoggi allo schienale del sedile dell'auto. (Fig.18)

Passo 7. Assicurarsi che la cintura sia tesa e che non sia ritorta. Assicurarsi che il seggiolino sia stabilmente fissato sul sedile dell'auto.

Passo 8. Mettere il bambino nel seggiolino. Controllare l'altezza delle cinture per le spalle. Assicurarsi che le cinture non siano ritorte o agganciate da qualche parte. Bloccare le cinture sul bambino assicurandosi che siano ben sistemate e tirare il cinturino al centro del seggiolino per stringerlo.

Assemblaggio della capottina parasole

1. Inserire la base “12” nel foro sul bordo anteriore della capottina parasole. (Fig.19)

2. Mettere le maniglia di trasporto del seggiolino in posizione in basso sotto lo schienale. (Fig.20)

3. Inserire i due estremi della base della capottina parasole nei due supporti della capottina parasole “10” posizionati su entrambi le parti laterali del seggiolino. (Fig.21)

4. Fissare la parte inferiore della capottina parasole alla punta dello schienale del seggiolino. (Fig.22)

5. Stendere la capottina parasole (Fig.23) e regolare la maniglia di trasporto nella posizione desiderata (Fig.24)

Montare il seggiolino su un passeggino

Montaggio del adattatori – Mettere gli adattatori nei fori dalle due parti del seggiolino prendendo in considerazione la differenza tra la parte sinistra e quella destra. Immagine 19

Smontaggio del adattatori - Il seggiolino si può smontare dagli adattatori premendo contemporaneamente i bottoni rossi (Immagine 20) dalle due parti del seggiolino.

SULLA STRADA

1. Prima di guidare, controllare l'attacco e la posizione del seggiolino auto.

2. Tenere il seggiolino dell'auto lontano dalla luce solare diretta. Alcune parti potrebbero diventare troppo calde per la pelle del bambino.

3. Installare il seggiolino auto senza il tettuccio.

4. Non lasciare il bambino incustodito.

5. Tutti gli articoli nell'auto devono essere fissati per evitare che il bambino si ferisca.

6. Tutti gli oggetti appuntiti vanno lasciati in scatole per evitare lesioni al bambino.

7. In caso di incidente, estrarre immediatamente il bambino dall'auto.

8. Durante la guida non tornare indietro se il bambino piange! Se è necessario, ferma l'auto e poi prenditi cura di tuo figlio.

9. Per fissare il seggiolino auto contattare il servizio tecnico autorizzato.

ΣΗΜΑΝΤΙΚΟ - ΔΙΑΒΑΤΕ ΠΡΟΣΕΚΤΙΚΑ ΤΙΣ ΟΔΗΓΙΕΣ ΚΑΙ ΦΥΛΑΞΤΕ ΤΕΣ ΓΙΑΤΙ ΜΠΟΡΕΙ ΝΑ ΤΙΣ ΧΡΕΙΑΣΤΕΙΤΕ ΣΤΟ ΜΕΛΛΟΝ !

ΑΠΑΙΤΗΣΕΙΣ ΑΣΦΑΛΕΙΑΣ

1. Αυτό το καροτσάκι είναι σχεδιασμένο για παιδιά με μέγιστο βάρος 15 κιλά!
2. Το ύψος του παιδιού στο καρότσι δεν πρέπει να υπερβαίνει τα 96 εκατοστά!
3. Χρησιμοποιήστε τη συσκευή στάθμευσης εάν δεν κρατάτε το καρότσι με το χέρι!
4. Μην αφήνετε το καρότσι σε κεκλιμένες επιφάνειες ακόμη και με πατημένη την συσκευή στάθμευσης!
5. Η συσκευή στάθμευσης πρέπει να είναι ενεργοποιημένη κατά την τοποθέτηση και την αφαίρεση του παιδιού από το καρότσι!
6. Το καλάθι αποθήκευσης με 2 kg κατ 'άνωτατο όριο !
7. Κάθε φορτίο που συνδέονται με τη λαβή ή / και το πίσω μέρος της πλάτης και / ή πλευρά του καλάθι, επηρεάζει τη σταθερότητα του καροτσιού!
Μην κρεμάτε τσάντες και τα πακέτα!
8. Ελέγχετε περιοδικά για χαλαρά τμήματα του καροτσιού. Τακτικά να επανεξετάζετε, να εκτελείτε συντήρηση και καθαρισμός καλάθι!
9. Το καρότσι έχει σχεδιαστεί για ένα παιδί!
10. Εξαρτήματα που δεν είναι εγκεκριμένα από τον κατασκευαστή δεν πρέπει να χρησιμοποιούνται!
11. Θα πρέπει να χρησιμοποιούνται μόνο ανταλλακτικά που παρέχονται ή συνιστώνται μόνο από τον κατασκευαστή / διανομέα!
12. Να χρησιμοποιείτε πάντα τις ζώνες ασφαλείας όταν το παιδί είναι στο καρότσι! Να χρησιμοποιείτε πάντα τη ζώνη καβάλο σε συνδυασμό με τη ζώνη μέσης! Για την πρόληψη τραυματισμών από πτώσεις ή ολίσθηση του παιδιού, να χρησιμοποιείτε πάντα τις τσιράντες!
13. Πάντα να χρησιμοποιείτε τα συστήματα ζωνών ασφαλείας!
14. Η άμαξα πρέπει πάντα να χρησιμοποιείται υπό την επίβλεψη ενός ενήλικου!
15. Μην αφήνετε το παιδί σας να παίξει στο καρότσι ή να τον αναστείλει από αυτήν!
16. Μην αφήνετε το παιδί σας να σταθεί στο καλάθι!
17. Μην αφήνετε το παιδί σας να σταθεί στο κάθισμα ή ποδαρικό!
18. Μη χρησιμοποιείτε το καρότσι σε ανώμαλες επιφάνειες, κοντά σε φωτιά ή άλλες επικίνδυνες θέσεις!
19. Μην χρησιμοποιείτε το καρότσι σε σκάλες και κυλιόμενες σκάλες!
20. Διπλώστε το καρότσι πριν πάτε πάνω ή κάτω. Ανεβάστε το καρότσι στις σκάλες, στα πεζοδρόμια και άλλα εμπόδια με το παιδί πιέζοντας τη λαβή που οδηγεί στην κατάρρευση της και δεν υπόκεινται σε εγγύηση!
21. Η ρύθμιση της πλάτης του καθίσματος θα πρέπει να γίνεται γνωστό μόνο με τους κανόνες της εν λόγω δράσης από το χρήστη!
22. Οι πρόσθετες αποσκευές τοποθετημένες στο καρότσι είναι δυνατόν να οδηγήσει σε αστάθεια του!
23. Ο άνθρωπος που συναρμολογεί το καρότσι πρέπει να είναι εξοικειωμένος με τα χαρακτηριστικά του!

24. ΠΡΟΕΙΔΟΠΟΙΗΣΗ! Χρησιμοποιήστε μόνο το Στρώμα/ Κάλυμμα καροτσιού που πωλείται με αυτό το καροτσάκι. Μην προσθέτετε επιπλέον Στρώμα/ Κάλυμμα καροτσιού εκτός εάν το συνιστώμενο από τον κατασκευαστή!

25. Η μπροστινή ράβδος δεν μπορεί να χρησιμοποιηθεί ως λαβή μεταφοράς.

26. Το καρότσι είναι σχεδιασμένο για χρήση από παιδιά κάτω των 3 ετών!

27. Το κάθισμα αυτοκινήτου είναι συμβατό με το μοντέλο καροτσιού RAMONA!

28. Το καλάθι για νεογέννητο είναι συμβατό με το παιδικό καροτσάκι μοντέλο RAMONA!

29. Όταν χρησιμοποιείτε το κάθισμα του αυτοκινήτου: Αυτό το όχημα δεν αντικαθιστά μια κούνια ή ένα κρεβάτι. Εάν το παιδί σας χρειάζεται ένα όνειρο, πρέπει να τοποθετούνται σε κατάλληλο πορτ-μπεμπέ, κούνια ή το κρεβάτι!

ΠΡΟΕΙΔΟΠΟΙΗΣΗ!

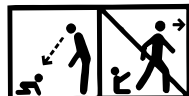

ΠΡΟΕΙΔΟΠΟΙΗΣΗ! Μην αφήνετε ποτέ το παιδί σας χωρίς επιτήρηση!

ΠΡΟΕΙΔΟΠΟΙΗΣΗ! Βεβαιωθείτε ότι έχουν ενεργοποιηθεί όλες οι διατάξεις

ασφάλισης πριν από τη χρήση!

ΠΡΟΕΙΔΟΠΟΙΗΣΗ! Για την αποφυγή τραυματισμών, απομακρύνετε το

παιδί σας κατά το δίπλωμα και το ξεδίπλωμα του προϊόντος αυτού!

ΠΡΟΕΙΔΟΠΟΙΗΣΗ! Μην αφήνετε το παιδί σας να παίζει με το προϊόν αυτό!

ΠΡΟΕΙΔΟΠΟΙΗΣΗ! Αυτό το νεογέννητο καλάθι σχεδιάστηκε για να χρησιμοποιηθεί από τη γέννηση του μωρού!

ΠΡΟΕΙΔΟΠΟΙΗΣΗ! Χρησιμοποιείτε πάντα το σύστημα πρόσδεσης!

ΠΡΟΕΙΔΟΠΟΙΗΣΗ! Βεβαιωθείτε ότι οι διατάξεις σύνδεσης του καροτσιού ή του καθίσματος ή του καθίσματος αυτοκινήτου έχουν τοποθετηθεί σωστά πριν από τη χρήση!

ΠΡΟΕΙΔΟΠΟΙΗΣΗ! Μην χρησιμοποιείτε το προϊόν αυτό όταν κάνετε τζόκινγκ!

ΠΡΟΕΙΔΟΠΟΙΗΣΗ! Το κάθισμα (καλοκαιρινό καλάθι) δεν είναι κατάλληλο για παιδιά κάτω των 6 μηνών!

ΠΡΟΕΙΔΟΠΟΙΗΣΗ! Το καλάθι για το νεογέννητο είναι κατάλληλο για ένα παιδί που δεν μπορεί να καθίσει μόνο να γυρίσει και να σηκώνουν τα χέρια και τα γόνατά του. Μέγιστο βάρος ενός παιδιού 9 κιλά.

EN 1888 - 1:2018

ΦΡΟΝΤΙΔΑ ΚΑΙ ΣΥΝΤΗΡΗΣΗ

1. Για να καθαρίσετε τα μεταλλικά μέρη, σκουπίστε με ένα υγρό πανί και στη συνέχεια με στεγνό πανί.
2. Για να καθαρίσετε τα πλαστικά μέρη χρησιμοποιήστε ένα πανί, νερό και ήπιο απορρυπαντικό.
3. Για να καθαρίσετε τα υφασμάτινα μέρη χρησιμοποιήστε με καθαριστικό ταπετσαρίας.
4. Όταν το καρότσι είναι στη φύλαξη, μην αφήνετε ποτέ οποιαδήποτε αντικείμενα πάνω του!
5. Πάντα να κάνετε ξηρό και αριζίζετε την καλάθι αν είναι εμποτισμένες!
6. Καθαρίζετε τακτικά τις άξονες των τροχών και το πλαστικό.
7. Καθαρίζετε πάντα τις άξονες των τροχών και τα πλαστικά μέρη μετά τη χρήση του καροτσιού στον άμμο ή σε άλλες σκονισμένες επιφάνειες!
8. Μην λιπαίνετε τις άξονες των τροχών ή άλλα κινούμενα μέρη του καροτσιού! Απλά καθαρίστε τα!
9. Ελέγχετε περιοδικά για χαλαρά ή κατεστραμμένα μέρη, αν υπάρχουν, να τα αντικαταστήσετε αμέσως με καινούργιας!

ΜΕΡΗ

Φωτογραφία 1

1. Μεταλλική κατασκευή του καροτσιού - 1 τεμ.
2. Οπίσθιοι τροχοί - 2 τεμ.
3. Καλάθι αγορών - 1 τεμ.
4. Μπροστινοί τροχοί - 2 τεμ.
5. Καλάθι - 1 τεμ.
6. Ταστιέρα - 1 τεμ.
7. Κάλυμμα ποδαρικών - 1 τεμ.
8. Σκίαστρο - 1 τεμ.
9. Κάθισμα αυτοκινήτου - 1 τεμ.
10. Αντάπτορες βρεφικού καθίσματος αυτοκινήτου - 2 τεμ.
11. Καλάθι για νεογέννητο - 1 τεμ.
- 11.1. Κάλυμμα ποδιού σώματος καροτσιού -1 τεμ.
12. Συμπληρωματικοί προσαρμογείς για ρύθμιση του ύψους της παιδικής καλαθούνας - 2 τεμ.
13. Τσάντα για εξαρτήματα -1 τεμ.

ΑΝΟΙΓΜΑ ΤΟΥ ΚΑΡΟΤΣΙΟΥ

1. Διπλωμένο είδος του καλαθιού. (Εικόνα 2)
2. Σηκώστε τη λαβή του καροτσιού και να διαβίβασει, θα ξεδιπλωθεί και κλειδώσει αυτόματα. (Εικόνα 3;4)

ΣΥΝΑΡΜΟΛΟΓΗΣΗ ΤΟΥ ΚΑΡΟΤΣΙΟΥ

1. Τοποθετήστε τους μπροστινούς τροχούς, τους ωθήσει μέχρι να τους κλειδώσετε. (Εικόνα 5) Ελέγξτε αν είναι κλειδωμένο καλά. Για να διαλύσει τύπου την κονσόλα και τραβήξτε τον τροχό προς τα κάτω. (Εικόνα 6)
2. Τοποθετήστε τους πίσω τροχούς, όπως φαίνεται στην εικόνα σας 7. Για διάλυση πιέστε τον πίσω άξονα και τραβήξτε τον τροχό. (Εικόνα 8)
3. Εγκατάσταση καλάθι αγορών: Τοποθετήστε το καλάθι αγορών στον πίσω σταθεροποιητή και τυλίξτε το γύρω-γύρω. Στη συνέχεια, κλείστε αριστερά και δεξιά το φερμουάρ. (Εικόνα 9)
4. Εγκαταστήστε το καλάθι του καροτσιού, φροντίζοντας τα κλιπ για να εντοπίσετε και να διορθώσετε το καθορισμένο τρύπες στο πλαίσιο. (Η εικόνα σας 9) Το snap/κροτάλισμα/ σημαίνει ότι το καλάθι είναι σταθερό. Για να διαλύσει ταυτόχρονα πιέστε τα κουμπιά στις πλευρές του καλαθιού και τραβήξτε προς τα πάνω. (Εικόνα 10) Το σώμα μπορεί να τοποθετηθεί στην κατεύθυνση της κίνησης ή στην αντίθετη κατεύθυνση της κίνησης του φορείου. Υπάρχει επιλογή για αύξηση του ύψους της παιδικής καλαθούνας μέσω συναρμολόγησης των συμπληρωματικών προσαρμογών 12 (Φωτογραφία 1) που περιλαμβάνονται στο σετ.
5. Συναρμολογήστε την ταστιέρα για το παιδί. (Φωτ. 12) Για να αφαιρέσετε την ταστιέρα, πατήστε τα κουμπιά που βρίσκονται στις δύο πλευρές και τραβήξτε. (Φωτ. 13)
6. Συναρμολογήστε το βρεφικό κάθισμα αυτοκινήτου – τοποθετήστε τους αντάπτορες 10 (περιλαμβάνονται στο σετ) στις σπές από τις δύο πλευρές του καθίσματος, λαμβάνοντας υπόψη την διαφορά μεταξύ της αριστερής και της δεξιάς πλευράς. Εικόνα 14. Σπρώξτε τα ποδαράκια του καθίσματος αυτοκινήτου στις σπές των προσαρμογών. (Εικόνα 15) Το κλικ σημαίνει, ότι το κάθισμα είναι σταθερό.
7. Αποσυναρμολόγηση του βρεφικού καθίσματος. Μπορείτε να αποσυναρμολογήσετε το κάθισμα από τους αντάπτορες πατώντας ταυτόχρονα τα κόκκινα πλήκτρα (Εικόνα 16.1) από τις δύο πλευρές του καθίσματος και τραβώντας προς τα επάνω ή να αποσυναρμολογήσετε το κάθισμα μαζί με τους αντάπτορες, όπως πατήσετε ταυτόχρονα τα πλήκτρα των αναπτύξεων (Εικόνα 16.2) και τραβήξτε προς τα επάνω.

ΛΕΙΤΟΥΡΓΙΑ

1. Για την εγκατάσταση του καροτσιού σε ένα μέρος χρησιμοποιήστε τα φρένα στους πίσω τροχούς, πατήστε το πεντάλ του φρένου, που βρίσκεται στον πίσω άξονα. (Εικόνα 17) Για την απελευθέρωση του φρένου σηκώστε το πεντάλ του φρένου.
2. Ρύθμιση λαβής: 5 θέσεις. Πατήστε το κουμπί λαβής και ρυθμίστε στην επιθυμητή θέση ύψους. Εικόνα 18
3. Σε κίνηση του καροτσιού σε τραχύ και ανώμαλα οδωστρώματα μπορείτε να χρησιμοποιήσετε την δυνατότητα κίνησης με ορθή πορεία μέσω πίεσης στο κλειδίωμα αντίχειρα στους μπροστινούς τροχούς. (Εικόνα 19b) Για να απελευθερώσετε τους εμπρός τροχούς σηκώστε τον αντίχειρα ασφάλισης. (Εικόνα 19a)
4. Για να αλλάξετε (μείωση) της θέσης του σκίαστρου πιέστε το πάνω και τραβήξτε προς τα κάτω στην επιθυμητή θέση. (Εικόνα 20)

ΠΡΟΣΟΧΗ! Η μη συμμόρφωση οδηγεί σε βλάβη του καρτέλες και δεν υπόκεινται σε ανάκτηση της εγγύησης!

- Όταν χρησιμοποιείτε την καλοκαιρινή καρέκλα ΥΠΟΧΡΕΩΤΙΚΑ οι ζώνες ασφαλείας για το παιδί!
- Μπορείτε να ρυθμίσετε την τοποθέτηση στηρίγματος του καλαθίου καθώς χρησιμοποιούσατε τους μηχανισμούς κλειδώματος, που βρίσκονται στην πλάτη και τοποθετήστε τους σε θέση που θέλετε καθώς πιέζετε τα δυο πλάγια κουμπιά. (Εικόνα 21) ΠΡΟΣΟΧΗ! Αν κάνετε προσπάθεια για απομάκρυνση καθίσματος χωρίς να το κλειδώσετε και αν εφαρμόζετε μεγάλη δύναμη, ο μηχανισμός κλειδώματος καταστρέφεται κανονική όψη του και αυτό δεν καλύπτεται από την εγγύηση.
- Για να κατεβάσετε το στηρίγμα ποδιών πιέστε τα κόκκινα κουμπιά και στις δύο πλευρές του. (εικόνα 22). Για να σηκώσετε το στηρίγμα για τα πόδια, πιέστε το επάνω με το ένα χέρι.
- ΠΡΟΣΟΧΗ: Για να αποφευχθούν σοβαροί τραυματισμοί, πρέπει πάντα να χρησιμοποιείτε την ζώνη ασφαλείας ! Συνδέστε τον ώμο και την κοιλιακή ζώνες και να τα τοποθετήσετε στην κεντρική κλειδαριά πόρτης. (Εικόνα 23;25) Προσαρμόστε το μήκος του ιμάντα τραβώντας το πόρτες. (Εικόνα 24) Για να ξεκλειδώσετε τους ιμάντες πιέστε την κεντρική πόρτη. (Εικόνα 25) Το πλάτη είναι ανοιχτά σε κινούμενους ιμάντες διαφορετικού ύψους, ανάλογα με την ηλικία του παιδιού. (Εικόνα 26) Τραβήξτε το πίσω άκρο του ιμάντα και βάλτε την τρύπα για να περάσετε ζώνη. (Εικόνα 27) Τοποθετήστε τον ιμάντα στην επιθυμητή οπή. (Εικόνα 28) Τοποθετήστε τις ζώνες ασφαλείας στα αντίστοιχα τρύπες έτσι ώστε το παιδί δεν μπορεί να καθίσει ή να μην σκύψει πάνω τους!

ΚΛΕΙΣΙΜΟ ΚΑΡΟΤΣΙΟΥ

- Εφαρμόστε τα φρένα με το καρότσι.
- Διπλώστε το σκιάστρο.
- Αφαιρέστε το κάθισμα (Εικόνα 11). Τραβήξτε την αναδιπλούμενη λαβή προς την κατεύθυνση του βέλους όπως φαίνεται στο Εικόνα 29a. Ταυτόχρονα, γυρίστε τη λαβή προς την κατεύθυνση του βέλους όπως φαίνεται στο Εικόνα 29b.
- Σωστά το διπλωμένο καροτσάκι πρέπει να είναι, όπως φαίνεται στην εικόνα 30;31 τρόπο.
- Αναδιπλωση του καθίσματος: Τραβήξτε το κουμπί ρύθμισης της πλάτης και διπλώστε το κάθισμα Εικόνα 32a. B

Καλάθι για νεογέννητο

Προσοχή, για την σωστή προετοιμασία του πορτ-μπεμπέ, μόλις το βγάλετε από το κουτί μεταφοράς, ακολουθήστε τα παρακάτω βήματα:

- Τοποθετήστε το πορτ-μπεμπέ σε ένα άνετο τραπέζι και αφαιρέστε το στρώμα και το υφασμάτινο χαλί.
- Με το ένα χέρι, σηκώστε το μεταλλικό σκελετό από τη μία πλευρά του πορτ-μπεμπέ. (Εικόνα 33)
- Με το άλλο χέρι πιέστε το κάτω μέρος και κρατήστε πατημένο το μεταλλικό εντατήρα.
- Πιέζοντας το κάτω μέρος, πιάσε το λουρί του εντατήρα και τραβήξτε το προς το εξωτερικό μέρος του πορτ-μπεμπέ μέχρι τους συγκρατητήρες «Α». (Εικόνα 33;34)
- Επαναλάβετε τη διαδικασία και με το άλλο εντατήρα, μέχρι να ανοίξετε τελείως το πορτ-μπεμπέ, το οποίο πρέπει να φέρεται όπως στην εικόνα 35.
- Τοποθετήστε ξανά το υφασμάτινο χαλί και το στρώμα.
- Ανασηκώστε τη λαβή μεταφοράς μέχρι να κάνει κλικ. Εικόνα 36
- Για να διπλώσετε τη λαβή μεταφοράς, πιέστε με τα δαχτυλά σας ταυτόχρονα τα δύο κουμπιά στο εσωτερικό μέρος στη βάση της λαβής. (Εικόνα 37)
- Εγκραστώςε και αφαιρέστε το πλαίσιο του καροτσιού με τον ίδιο τρόπο όπως το κάθισμα που περιγράφεται στην παράγραφο "Συναρμολόγηση", σημείο 4 (Εικόνα 10, 11, 38, 39)

Κάθισμα αυτοκινήτου "ομάδα 0 +" μέχρι 13 κιλά ΟΔΗΓΙΕΣ ΧΡΗΣΗΣ ΚΑΡΕΚΛΑΣ

ΣΗΜΑΝΤΙΚΟ! ΔΙΑΒΑΤΕ ΠΡΟΣΕΚΤΙΚΑ ΤΙΣ ΟΔΗΓΙΕΣ ΚΑΙ ΦΥΛΑΞΤΕ ΤΕΣ ΓΙΑΤΙ ΜΠΟΡΕΙ ΝΑ ΤΙΣ ΧΡΕΙΑΣΤΕΙΤΕ ΣΤΟ ΜΕΛΛΟΝ!

ΠΛΗΡΟΦΟΡΙΕΣ

- Πρόκειται για ένα γενικό σύστημα συγκράτησης για παιδιά. Έχει εγκριθεί με τον κανονισμό αριθ 44, 04 σειρά τροποποιήσεων, για γενική χρήση σε οχήματα και είναι κατάλληλο για τα περισσότερα, αλλά όχι όλα, τα καθίσματα του αυτοκινήτου.
- Η σωστή τοποθέτηση είναι πιθανή εάν ο κατασκευαστής του οχήματος έχει δηλώσει στο εγχειρίδιο του οχήματος ότι το όχημα είναι ικανό να δέχεται ένα σύστημα συγκράτησης παιδιών «Γενικό» για αυτήν την ηλικιακή ομάδα.
- Αυτό το σύστημα συγκράτησης για παιδιά έχει ταξινομηθεί ως «γενικό» υπό αυστηρότερους όρους από εκείνους που εφαρμόζονται σε προηγούμενα σχέδια που δεν έχουν την παρούσα ειδοποίηση.
- Σε περίπτωση αμφιβολίας συμβουλευτείτε από τον κατασκευαστή του συστήματος συγκράτησης παιδιών ή τον έμπορο λιανικής πώλησης.

Κατάλληλο μόνο εάν τα εγκατετασμένα οχήματα είναι εφοδιασμένα με ζώνες ασφαλείας τύπου lap / 3 σημείων / στατικών / συσπειρωτών, εγκατετασμένα σύμφωνα με τον κανονισμό αριθ. 16 της ΟΕΕ / ΗΕ ή με άλλα ισοδύναμα πρότυπα.



ΑΚΡΩΣ ΕΠΙΚΙΝΔΥΝΟ!
ΜΗΝ ΤΟΠΟΘΕΤΕΙΤΕ παιδικό κάθισμα που βλέπει προς τα πίσω, σε πρόσθιο κάθισμα με αερόσακο!
ΑΥΤΟ ΜΠΟΡΕΙ ΝΑ ΟΔΗΓΗΣΕΙ ΣΕ ΘΑΝΑΤΟ Ή ΣΕ ΣΟΒΑΡΟ ΤΡΑΥΜΑΤΙΣΜΟ

Σημαντικές οδηγίες για την ασφάλεια!

Σας παρακαλούμε να διαβάσετε προσεκτικά τις οδηγίες, καθώς η λανθασμένη εγκατάσταση μπορεί να προκαλέσει σοβαρό τραυματισμό, σε αυτήν την περίπτωση ο κατασκευαστής δεν αναλαμβάνει καμία ευθύνη.

- 1. ΠΡΟΕΙΔΟΠΟΙΗΣΗ!** Το κάθισμα δεν μπορεί να χρησιμοποιηθεί γυρισμένο προς τα εμπρός.
- 2. ΠΡΟΕΙΔΟΠΟΙΗΣΗ!** Τα άκαμπτα αντικείμενα και τα πλαστικά μέρη ενός συστήματος συγκράτησης για παιδιά πρέπει να βρίσκονται να εγκατασταθούν έτσι ώστε να μην είναι υπεύθυνα, κατά την καθημερινή χρήση του οχήματος, να παγιδευτούν από ένα κινητό κάθισμα ή από μια πόρτα του οχήματος. Αποφύγετε να τοποθετήσετε τις ζώνες καθίσματος / αυτοκινήτου ανάμεσα στις πόρτες του αυτοκινήτου ή την τριβή σε αιχμηρά μέρη.
- 3. ΠΡΟΕΙΔΟΠΟΙΗΣΗ!** Όλοι οι ιμάντες που συγκρατούν το σύστημα συγκράτησης στο όχημα πρέπει να είναι σφισχίτοι, όλοι οι ιμάντες που συγκρατούν το παιδί πρέπει να προσαρμολογούνται στο σώμα του παιδιού. Οι ιμάντες δεν πρέπει να είναι στριμωγμένοι. Πάντα βεβαιωθείτε ότι οι ζώνες ασφαλείας είναι σωστά σφιγμένες για να εξασφαλίσετε τη μέγιστη προστασία του παιδιού σας.
- 4. ΠΡΟΕΙΔΟΠΟΙΗΣΗ!** Η συσκευή πρέπει να αλλάξει όταν έχει υποστεί βίαιες καταπονήσεις σε ένα ατύχημα. Μετά από ατύχημα, αντικαταστήστε το κάθισμα και τις ζώνες ασφαλείας. Αν και μπορεί να φαίνονται άθικτα, μπορεί να μην παρέχουν επαρκή προστασία στο παιδί σας.
- 5. ΠΡΟΕΙΔΟΠΟΙΗΣΗ!** Ακολουθήστε αυστηρά τις οδηγίες εγκατάστασης. Η μη συμμόρφωση με αυτές θα μπορούσε να οδηγήσει στο τραυματισμό του παιδιού!
- 6. ΠΡΟΕΙΔΟΠΟΙΗΣΗ!** Είναι επικίνδυνο να γίνουν οποιεσδήποτε αλλαγές ή προσθήκες στη συσκευή χωρίς την έγκριση της Αρχής Έγκρισης Τύπου. Το παιδί σας κινδυνεύει εάν δεν ακολουθήσετε προσεκτικά τις οδηγίες εγκατάστασης που παρέχονται από τον κατασκευαστή του συστήματος συγκράτησης παιδιών.
- 7. ΠΡΟΕΙΔΟΠΟΙΗΣΗ!** Το κάθισμα μπορεί να εγκατασταθεί μόνο σε καθίσματα επιβατών με σύστημα ζωνών ασφαλείας 3-σημείων. Μην χρησιμοποιείτε άλλα σημεία για την προσάρτηση της ζώνης, εκτός από αυτές που περιγράφονται στις οδηγίες και σημειώνονται στο σύστημα ασφαλείας. Βεβαιωθείτε ότι η πόρτη της ζώνης του αυτοκινήτου δεν βρίσκεται μέσα ή μπροστά από συγκεκριμένο σύστημα ασφαλείας.
- 8. ΠΡΟΕΙΔΟΠΟΙΗΣΗ!** Τα γυρισμένα προς τα πίσω συστήματα ασφαλείας των παιδιών δεν πρέπει να χρησιμοποιούνται σε σημεία καθίσματος προσατευμένα από αερόσακο.
- 9. ΠΡΟΕΙΔΟΠΟΙΗΣΗ!** ΠΟΤΕ μην αφήνετε το παιδί σας χωρίς επίτηρηση στη συσκευή ασφαλείας ακόμη και για μικρό χρονικό διάστημα!
- 10. ΠΡΟΕΙΔΟΠΟΙΗΣΗ!** Όλες οι αποσκευές ή άλλα αντικείμενα που ενδέχεται να προκαλέσουν τραυματισμό σε περίπτωση σύγκρουσης πρέπει να εξασφαλίζονται επαρκώς.
- 11. ΠΡΟΕΙΔΟΠΟΙΗΣΗ!** Μην χρησιμοποιείτε το σύστημα συγκράτησης παιδιών χωρίς το κάλυμμα.
- 12. ΠΡΟΕΙΔΟΠΟΙΗΣΗ!** Μην αντικαθιστάτε το κάλυμμα του καθίσματος με άλλο εκτός από αυτό που συνιστά ο κατασκευαστής, επειδή το κάλυμμα αποτελεί αναπόσπαστο μέρος της απόδοσης συγκράτησης.
- 13. ΠΡΟΣΟΧΗ!** ΜΗΝ επιχειρήσετε να αποσυναρμολογήσετε, να τροποποιήσετε ή να προσθέσετε εξαρτήματα στο κάθισμα ασφαλείας ή να αλλάξετε τον τρόπο κατασκευής ή χρήσης των ιμάντων αυτοκινήτου.
- 14. ΠΡΟΕΙΔΟΠΟΙΗΣΗ!** Μην αφήνετε την πόρπη σε μερικώς κλειστή θέση και πρέπει να κλειδώνει μόνο όταν όλα τα μέρη είναι εμπλεκόμενα. Πρέπει να είναι δυνατή η άμεση απελευθέρωση του παιδιού από το σύστημα συγκράτησης αμέσως σε περίπτωση έκτακτης ανάγκης. Το παιδί σας πρέπει να διδάσκεται ποτέ να παίζει με την πόρπη. Η πόρπη ΔΕΝ προστατεύεται από τα παιδιά.
- 15. ΠΡΟΕΙΔΟΠΟΙΗΣΗ!** Τοποθετήστε το σύστημα συγκράτησης παιδιών στις θέσεις καθισμάτων του οχήματος κατηγοριοποιημένες ως «Universal» στο εγχειρίδιο του ιδιοκτήτη του οχήματος, χρησιμοποιώντας τη βασική διαδρομή του ιμάντα.
- 16. ΠΡΟΕΙΔΟΠΟΙΗΣΗ!** Εάν η καρέκλα δεν διαθέτει κλωστοϋφαντουργικό κάλυμμα, κρατήστε το μακριά από το ηλιακό φως, διαφορετικά μπορεί να είναι πολύ καυτό για το δέρμα του παιδιού. Εάν το όχημα έχει παραμείνει στον ήλιο για μεγάλο χρονικό διάστημα, ελέγξτε το μαξιλάρι του καθίσματος και βεβαιωθείτε ότι δεν είναι πολύ ζεστό πριν τοποθετήσετε το παιδί στο παιδικό κάθισμα.
- 17. ΠΡΟΕΙΔΟΠΟΙΗΣΗ!** Μην χρησιμοποιείτε το κάθισμα του αυτοκινήτου στο στίπ. Δεν έχει σχεδιαστεί για οικιακή χρήση και πρέπει να χρησιμοποιείται μόνο στο όχημα!
- 18. ΠΡΟΕΙΔΟΠΟΙΗΣΗ!** Ελέγχετε περιοδικά τους ιμάντες για φθορά, δίνοντας ιδιαίτερη προσοχή στα σημεία στερέωσης, τις προστασίες και τις διατάξεις ρύθμισης. Αν οι ζώνες καθίσματος / αυτοκινήτου έχουν φθαρμένες, αντικαταστήστε τους πριν ταξιδέψετε.
- 19. ΠΡΟΣΟΧΗ!** ΠΑΝΤΑ να ασφαλίσετε το παιδί σας με ζώνες ασφαλείας κατά τη χρήση του καθίσματος.
- 20. ΠΡΟΕΙΔΟΠΟΙΗΣΗ!** Μην χρησιμοποιείτε άλλα σημεία επαφής που φέρουν φορτία διαφορετικά από εκείνα που περιγράφονται στις οδηγίες χρήσης και σημειώνονται στο σύστημα συγκράτησης παιδιών. Βεβαιωθείτε ότι η πόρπη του καθίσματος δεν είναι τοποθετημένη μέσα ή μπροστά από τον καθορισμένο οδηγό ιμάντα του συστήματος συγκράτησης παιδιών.
- 21. ΠΡΟΕΙΔΟΠΟΙΗΣΗ!** Το κάθισμα του μωρού πρέπει να ασφαλιζεται με ζώνη ασφαλείας αυτοκινήτου, ακόμα και όταν δεν χρησιμοποιείται.

Ένα μη ασφαλισμένο κάθισμα μπορεί να τραυματίσει άλλους επιβάτες στο αυτοκίνητο σε επείγουσα στάση.

22. ΠΡΟΕΙΔΟΠΟΙΗΣΗ! Αποθηκεύστε αυτό το παιδικό κάθισμα σε ασφαλές μέρος όταν δεν χρησιμοποιείται. Αποφύγετε να τοποθετείτε βαριά αντικείμενα επάνω του. Μην αφήνετε το παιδικό κάθισμά σας να έρχεται σε επαφή με διαβρωτικές ουσίες, π.χ. οξύ μπαταρίας.

23. ΠΡΟΕΙΔΟΠΟΙΗΣΗ! Μην αφήνετε το παιδί σας σε αυτό το κάθισμα για μεγάλο χρονικό διάστημα. Σε μακρινά ταξίδια, κάντε περισσότερα διαλείμματα και βγάζετε το παιδί από το κάθισμα ασφαλείας.

24. ΠΡΟΕΙΔΟΠΟΙΗΣΗ! Η ασφάλεια είναι εγγυημένη μόνο αν το κάθισμα αυτοκινήτου είναι τοποθετημένο σύμφωνα με αυτές τις οδηγίες.

25. ΠΡΟΕΙΔΟΠΟΙΗΣΗ! Το εγχειρίδιο οδηγιών πρέπει να φυλάσσεται μαζί με το κάθισμα αυτοκινήτου κατά τη διάρκεια της λειτουργίας του.

ΟΔΗΓΙΕΣ ΓΙΑ ΠΛΥΣΙΜΟ

ECE R44/04

1. Το παιδικό κάθισμα αυτοκινήτου μπορεί να καθαρίζεται με χλιαρό νερό και σαπούνι. Μην χρησιμοποιείτε ισχυρά καθαριστικά, όπως λειαντικά ή διαλυτικά.

2. Η ταπεταρία θα πρέπει να πλένεται στο χέρι σε μέγιστη θερμοκρασία 30 ° C. Μην την βάζετε στο στεγνωτήριο. Αφήστε την ταπεταρία να στεγνώσει φυσικά.

3. Τα πλαστικά μέρη μπορούν να καθαρίζονται με την βοήθεια υγρού πανιού. Μην χρησιμοποιείτε λειαντικά.

ΕΙΔΟΣ ΤΩΝ ΕΓΚΕΚΡΙΜΕΝΩΝ ΖΩΝΩΝ ΠΟΥ ΠΡΕΠΕΙ ΝΑ ΕΧΕΤΕ ΣΤΟ ΑΥΤΟΚΙΝΗΤΟ

Το παιδικό σας κάθισμα μπορεί να εγκατασταθεί ΜΟΝΟ με την βοήθεια ζωνών 3-σημείων σε κατεύθυνση ΑΝΤΙΘΕΤΗ από την κίνηση του αυτοκινήτου!

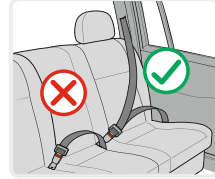

Δυνατότητα για εγκατάσταση ΜΟΝΟ σε καθίσματα με ζώνες 3 σημείων !

ΔΕΝ ΜΠΟΡΕΙ ΝΑ ΧΡΗΣΙΜΟΠΟΙΕΙΤΑΙ ΣΕ ΚΑΘΙΣΜΑΤΑ ΜΕ ΖΩΝΕΣ 2 ΣΗΜΕΙΩΝ!

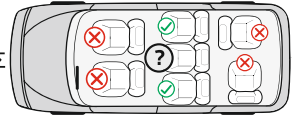

ΕΞΑΡΤΗΜΑΤΑ

Φωτογραφία 1

1. Λαβή μεταφοράς
2. Σύστημα απαλής στήριξης
3. Κλιπς για τις ζώνες
4. Λουρί ρύθμισης των ζωνών
5. Πλήκτρο ρύθμισης των ζωνών (κάτω από την επένδυση)
6. Οδηγός για την ζώνη υπογαστρίου

7. Κόκκινο κουμπί για την ρύθμιση της λαβής
8. Οδηγός για την διαγώνια ζώνη
9. Ανοίγματα για την ρύθμιση των ζωνών ώμου
10. Ζώνες ώμου
11. Εξάρτημα απαλότητας του κουμπώματος
12. Επένδυση
13. Σκίαστρο

Έλεγχος του ύψους των ζωνών των ώμων

Πάντα πρέπει να ελέγχετε εάν οι ζώνες των ώμων τοποθετήθηκαν στο σωστό για το παιδί σας ύψος.

Επιλέγετε το ύψος των ζωνών ανάλογα με το ύψος του παιδιού. Η θέση των ζωνών πρέπει να είναι στο επίπεδο ή λίγο πάνω από τους ώμους του παιδιού. Προσοχή: Μην τοποθετείτε τις ζώνες υπερβολικά υψηλά ή με τρόπο που το παιδί να ακουμπάει σ' αυτές! Προσοχή: Στην πλάτη της καρέκλας υπάρχουν 2 διπλά ανοίγματα, με τα οποία μπορείτε να ρυθμίσετε το ύψος των ζωνών για τους ώμους ανάλογα με το βάρος του παιδιού. (Εικόνα 2)

Ρύθμιση του ύψους των ζωνών

1. Πατήστε το πλήκτρο ρύθμισης των ζωνών «5» και ταυτόχρονα τραβήξτε τις δύο ζώνες για τους ώμους. (Φωτ. 3)
2. Τραβήξτε τις ζώνες "10" από τα ανοίγματα της πλάτης από την πρόσθια πλευρά της καρέκλας. (Εικόνα 4)
3. Τοποθετήστε ξανά τις ζώνες στα επιθυμητά ανοίγματα στο μπροστινό μέρος του καθίσματος και συνδέστε τις πίσω στην πλάτη με το λουράκι για την ρύθμιση "4". Βεβαιωθείτε, ότι οι ζώνες τοποθετήθηκαν σε ένα επίπεδο και ότι δεν είναι τυλιγμένες.

Κουμπωμα της ζώνης

1. Συνδέστε τα „E” και „F” στοιχεία στην άκρη της ζώνης (Εικόνα 6) και τοποθετήστε τα στο κέντρο του κλιπς “3” μέχρι να ακούσετε κλικ. (Εικόνα 7)
2. Ελέγξτε εάν η ζώνη κουμπώθηκε, όπως τραβήξετε τις ζώνες για τους ώμους προς τα επάνω. (Φωτογραφία 8)
3. Για να απελευθερώσετε τις ζώνες πατήστε προς τα κάτω το κόκκινο κουμπί του κεντρικού κλιπς “3”.

Ρύθμιση του μήκους των ζωνών

1. Χαλαρώστε τις ζώνες: Πατήστε το πλήκτρο ρύθμισης των ζωνών «5» και ταυτόχρονα τραβήξτε τις δύο ζώνες για τους ώμους. (Φωτογραφία 3)
2. Σφίξιμο των ζωνών: Βάλτε το παιδί στην καρέκλα, κουμπώστε τις δύο ζώνες στο κεντρικό κλιπς και τραβήξτε την ταινία “4” από τη μέση του καθίσματος. (Φωτογραφία 5)

Αφαίρεση ταπεταρίας - Απελευθερώστε τις ζώνες από το κόκκινο κουμπί της κεντρικής πόρτης. Αφαιρέστε τους ιμάντες κάτω από το πίσω μέρος του καθίσματος (Εικόνα 4). Για να αφαιρέσετε την πόρπη, σπρώξτε την προς τα κάτω, γυρίστε το μεταλλικό μέρος κάτω από το κάθισμα και περάστε το μέσα από την οπή προς τα πάνω Εικόνα 21. 22. Αφαιρέστε την ταπεταρία, όπως φαίνεται στην εικόνα 23.

Ρύθμιση της λαβής μεταφοράς του καθίσματος αυτοκινήτου

Η λαβή μεταφοράς του καθίσματος αυτοκινήτου μπορεί να ρυθμίζεται σε τέσσερις θέσεις.

Για να ρυθμίσετε τη λαβή, πιέστε συγχρόνως τα δύο κόκκινα κουμπιά από τις δύο πλευρές της λαβής και στριφογυρίστε. (Εικόνα 9)

1 Θέση – με το πρόσωπο προς τα εμπρός – για εγκατάσταση στο αυτοκίνητο! Μόνο αυτή η θέση μπορεί να χρησιμοποιηθεί όταν το κάθισμα είναι εγκατεστημένο στο αυτοκίνητο! (Εικόνα 10)

2 Θέση - Όρθια- για μεταφορά. (Εικόνα 11)

3 Θέση – Ρυθμισμένη οριζόντια πίσω από την πλάτη – Για λειτουργία κούνιας . (Εικόνα 12)

4 Θέση – Προς τα κάτω πίσω από την πλάτη – Στερέωση της καρέκλας ταίσματος του παιδιού. (Σικόνα 13)

Βεβαιωθείτε ότι η λαβή είναι στερεωμένη στην επιλεγμένη θέση, οι ζώνες έχουν τοποθετηθεί σωστά και η πόρπη είναι κουμπωμένη, πριν να μεταφέρετε το παιδί σας στο παιδικό κάθισμα του αυτοκινήτου.

ΣΥΝΑΡΜΟΛΟΓΗΣΗ ΤΗΣ ΚΑΡΕΚΛΑΣ

«ομάδα 0+» /για νεογέννητο και με βάρος μέχρι 13 κιλά/

Παρακαλούμε χρησιμοποιήστε τις ζώνες ασφαλείας τριών σημείων του αυτοκινήτου, για να εξασφαλίσετε ασφάλεια του παιδιού και για να στηρίζετε την καρέκλα αυτοκινήτου !

Το παιδικό σας κάθισμα μπορεί να εγκατασταθεί ΜΟΝΟ με την βοήθεια ζωνών 3-σημείων σε κατεύθυνση ΑΝΤΙΘΕΤΗ από την κίνηση του αυτοκινήτου! ΠΡΟΣΟΧΗ! Το παιδί δεν πρέπει να βρίσκεται στο παιδικό κάθισμα κατά την τοποθέτηση του καθίσματος στο αυτοκίνητο και τη ρύθμιση της ζώνης του αυτοκινήτου Το όχημα πρέπει να είναι σε ομοίομορφη επιφάνεια!

Βήμα 1. Ρυθμίστε τη λαβή σε κάθετη θέση. (Εικόνα 14)

Βήμα 2. Τοποθετήστε το παιδικό κάθισμα ασφαλείας του αυτοκινήτου "στην αντίθετη κατεύθυνση από την κίνηση του αυτοκινήτου», αφού βεβαιωθείτε ότι είναι καλά στερεωμένο στην πλάτη του καθίσματος . Σε περίπτωση που το αυτοκίνητό σας έχει αερόσακο στο επιβατικό κάθισμα, τότε η καρέκλα αυτοκινήτου πρέπει να χρησιμοποιηθεί μόνο στα πίσω καθίσματα του αυτοκινήτου!

Βήμα 3. Περάστε την κοιλιακή ζώνη μέσα από τους δύο οδηγούς από τις πλευρές του παιδικού καθίσματος και κουμπώστε την ζώνη στην πόρπη του αυτοκινήτου μέχρι να ακουστεί "κλικ". (Εικόνα 15) Τραβήξτε την ζώνη ώμου προς τα πάνω για να σφίξετε το παιδικό κάθισμα προς το κάθισμα του αυτοκινήτου και βεβαιωθείτε ότι η ζώνη είναι κουμπωμένη.

Βήμα 4. Τοποθετήστε την ζώνη ώμου στον οδηγό στην πλάτη του παιδικού καθίσματος. (Εικόνα 16)

Βήμα 5. Τραβήξτε την ζώνη ώμου για να την σφίξετε. (Εικόνα 17)

Βήμα 6. Ρυθμίστε τη λαβή μεταφοράς του καθίσματος αυτοκινήτου, έτσι ώστε να ακουμπάει την πλάτη του καθίσματος αυτοκινήτου. (Εικόνα 18)

Βήμα 7. Βεβαιωθείτε, ότι η ζώνη τεντώθηκε και δεν τυλίχθηκε. Βεβαιωθείτε, ότι η καρέκλα στηρίχθηκε σταθερά στο κάθισμα του αυτοκινήτου.

Βήμα 8 Βάλτε το παιδί στην καρέκλα. Ελέγξτε το ύψος των ζωνών για τους ώμους. Βεβαιωθείτε, ότι οι ζώνες δεν τυλίχθηκαν ή κρεμάστηκαν κάπου. Κουμπώστε τις ζώνες του παιδιού, όπως βεβαιωθείτε, ότι είναι καλά τοποθετημένες και τραβήξτε το λουρί στο κέντρο του καθίσματος για να τις σφίξετε.

Τοποθέτηση του καθίσματος αυτοκινήτου σε ένα καροτσάκι μωρού

Συναρμολογήστε το αντάπτορες – τοποθετήστε τους αντάπτορες στις οπές από τις δύο πλευρές του καθίσματος, λαμβάνοντας υπόψη την διαφορά μεταξύ της αριστερής και της δεξιάς πλευράς. Φωτογραφία 19.

Αποσυναρμολόγηση του αντάπτορες. - Μπορείτε να αποσυναρμολογήσετε το κάθισμα από τους αντάπτορες πατώντας ταυτόχρονα τα κόκκινα πλήκτρα (Φωτογραφία 20) από τις δύο πλευρές του καθίσματος.

ΣΤΟ ΔΡΟΜΟ

1. Πριν από την οδήγηση, ελέγξτε τη στερέωση και τη θέση του καθίσματος αυτοκινήτου.
2. Κρατήστε το κάθισμα του αυτοκινήτου μακριά από το άμεσο ηλιακό φως. Ορισμένα μέρη μπορεί να πάρουν πολύ ζεστό για το δέρμα του παιδιού.
3. Τοποθετήστε το κάθισμα του αυτοκινήτου χωρίς το θόλο.
4. Μην αφήνετε το παιδί χωρίς επιτήρηση.
5. Όλα τα αντικείμενα του αυτοκινήτου πρέπει να ασφαλιστούν για να αποφευχθεί ο τραυματισμός του παιδιού.
6. Όλα τα αιχμηρά αντικείμενα αφήνουν σε κουτιά για να αποτραπεί ο τραυματισμός του παιδιού
7. Σε περίπτωση ατυχήματος αφαιρέστε αμέσως το παιδί από το αυτοκίνητο.
8. Κατά την οδήγηση μην γυρίζετε πίσω αν το παιδί σας φωνάζει! Εάν είναι απαραίτητο να σταματήσετε το αυτοκίνητο και τη συνέχεια να φροντίσετε το παιδί σας.
9. Για να ρυθμίσετε την επαφή του καθίσματος αυτοκινήτου με την εξουσιοδοτημένη τεχνική υπηρεσία.



ВАЖНО! ПРОЧТИТЕ ВНИМАТЕЛЬНО И СОХРАНИТЕ ДЛЯ СПРАВОК В БУДУЩЕМ!



ТРЕБОВАНИЯ К БЕЗОПАСНОСТИ

1. Настоящая коляска предназначена для детей весом до 15 кг!
2. Рост ребенка, для которого предназначена коляска, не должен превышать 96 см!
3. Используйте устройство парковки, если не держите коляску рукой!
4. Не оставляйте коляску на наклонных поверхностях, даже при активированном устройстве парковки!
5. Устройство парковки должно быть активировано при усаживании или вынимании ребенка из коляски!
6. Максимальная вместимость корзины для покупок 2 кг!
7. Любой груз, подвешенный на ручке и/или на спинке, и/или на боковых частях коляски, оказывает влияние на ее устойчивость!
Не сдавайте никаких дополнительных сумок!
8. Периодически проверяйте раскрепленные части коляски! Регулярно проводите осмотр, уход и чистку коляску!
9. Коляска предназначена для 1 ребенка!
10. Не используйте аксессуары, которые не одобрены изготовителем!
11. Используйте только запасные части, поставленные или рекомендованные изготовителем/дистрибьютором!
12. Всегда пользуйтесь ремнями безопасности, когда ребенок находится в коляске! Всегда пользуйтесь ремнем между ног в комбинации с поясным ремнем! Во избежание травм от выпадения или выскальзывания ребенка, всегда пользуйтесь плечевыми ремнями!
13. Убедитесь, что ремень безопасности установлен правильно!
14. Коляску необходимо использовать всегда под присмотром взрослого!
15. Не позволяйте ребенку играть в коляске или свисать с нее!
16. Не позволяйте ребенку вставать в коляске!
17. Не позволяйте ребенку вставать на сиденье или подножку!
18. Не используйте коляску на неровных поверхностях, вблизи огня или в других опасных местах!
19. Не используйте коляску на лестницах и эскалаторах!
20. Складывайте коляску, перед тем как подняться, или спуститься с лестницы. Поднятие коляски с ребенком на лестницы, тротуары и иные препятствия, нажимая ручку, приводит к ее деформации и не подлежит гарантийному обслуживанию!
21. Регулирование спинки необходимо совершать только после ознакомления с правилами инструкции для этого действия!
22. Дополнительный багаж, помещенный в коляску, может привести к ее неустойчивости!
23. Лицо, осуществляющее сборку коляски, должно быть ознакомлено с ее функциями!

24. **ВНИМАНИЕ!** Используйте только матрасы / подушки, продаваемый с этой коляской. Не добавляйте дополнительные матрасы / подушки, если они не рекомендованы производителем!

25. Передняя планка не может быть использована в качестве ручки для переноски.

26. Коляска предназначена для детей до 3 лет!

27. Автомобильное кресло совместимо с детской коляской модели RAMONA!

28. Люлька для новорожденного совместима с детской коляской модели RAMONA!

29. При использовании автокресла имейте в виду, что транспортные средства не заменяет кровать или кровать. Если Вашему ребенку необходим сон, то его нужно положить в подходящую корзину-переноску для новорожденного, люльку или кровать!

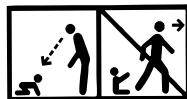

ВНИМАНИЕ

ВНИМАНИЕ! Никогда не оставляйте ребёнка без присмотра!

ВНИМАНИЕ! Убедитесь, что все блокирующие устройства активированы перед использованием!

ВНИМАНИЕ! Во избежание травм убедитесь, что ребенок находится на безопасном расстоянии, прежде чем раскладывать или складывать это изделие!

ВНИМАНИЕ! Не позволяйте ребенку играть с этим изделием!

ВНИМАНИЕ! Эта корзина для новорожденных предназначена для использования с рождения ребенка!

ВНИМАНИЕ! Всегда используйте поддерживающую систему!

ВНИМАНИЕ! Перед использованием проверьте, правильно ли задействованы приспособления для крепления корзины от детской коляски, сиденья или автомобильного детского кресла!

ВНИМАНИЕ! Данный продукт не подходит для того, чтобы с ним бегать или кататься!

ВНИМАНИЕ! Сиденье (летняя корзина) не подходит для детей младше 6 месяцев!

ВНИМАНИЕ! Корзина-переноска для новорожденного подходит для ребенка, который не может самостоятельно сидеть, переворачиваться и вставать на руки и колени. Максимальная масса на детето 9 кг.

EN 1888 - 1:2018

УХОД И ОБСЛУЖИВАНИЕ

1. Для чистки металлических деталей протрите влажным полотенцем и хорошо высушите сухим полотенцем.
2. Для чистки пластмассовых деталей используйте полотенце, воду и мягкое моющее средство.
3. Для чистки деталей из текстиля используйте средство для чистки обивки.
4. При хранении коляски никогда не оставляйте сверху другие предметы!
5. Всегда высушивайте и проветривайте коляску, если она промокла!
6. Периодически чистите оси колес и пластмассовые элементы.

7. Всегда чистите оси колес и пластмассовые элементы после использования коляски на песке или других запыленных покрытиях!
8. НЕ СМАЗЫВАЙТЕ оси колес или другие подвижные части коляски! Только очищайте их!
9. Периодически проверяйте на предмет наличия ослабших или поврежденных частей, и, если такие имеются, немедленно замените их новыми!

Фото 1

- | | |
|--|--|
| 1. Металлическая конструкция коляски - 1 шт. | 8. Козырек от солнца - 1 шт. |
| 2. Задние колеса - 2 шт. | 9. Автомобильное кресло - 1 шт. |
| 3. Корзина для покупок - 1 шт. | 10. Адаптеры для автокресла - 2 шт. |
| 4. Передние колеса - 2 шт. | 11. Корзина для новорожденного - 1 шт. |
| 5. Люлька - 1 шт. | 11.1. Чехол для ног из коляски -1 шт. |
| 6. Поручень - 1 шт. | 12. Дополнительные адаптеры для регулировки высоты детской корзины - 2 шт. |
| 7. Накладка для ног - 1 шт. | 13. Сумка для аксессуаров -1 шт. |

КОМПЛЕКТАЦИЯ

РАСКЛАДЫВАНИЕ КОЛЯСКИ

1. Коляска в свернутом виде. (Фото 2)
2. Поднимите ручку коляски вверх и вперед, при этом она развернется и зафиксируется автоматически. (Фото 3;4)

СБОРКА КОЛЯСКИ

1. Установите передние колеса, прижимая вверх до их фиксации. (Фото 5) Проверьте, хорошо ли они зафиксированы. Для снятия нажмите кнопку на консоли и вытяните колесо вниз. (Фото 6)
2. Установите задние колеса, как это показано на Фото 7. Для снятия нажмите кнопку на задней оси и вытяните колесо. (Фото 8)
3. Установка багажника: Поставьте багажник на задний стабилизатор и обмотайте вокруг него. После этого застегните левую и правую молнии багажника. (Фото 9)
4. Установите люльку коляски, следя внимательно за тем, чтобы зажимы находились и зафиксировались в предназначенных для этого отверстиях в раме. (Фото 10) Щелчок означает, что люлька зафиксирована. Для снятия нажмите одновременно кнопки с двух сторон люльки и вытяните вверх. (Фото 11) Люльку можно установить по направлению хода движения или против хода движения коляски. Существует вариант увеличить высоту корзины, установив дополнительные адаптеры 12 (Фото 1), включенные в комплект.
5. Установите поручень для ребенка. (Фото 12) Для снятия поручня нажмите кнопки, расположенные с двух сторон, и вытяните. (Фото 13)
6. Установка автокресла: Вставьте адаптеры 10 (входящие в комплект) в отверстия с двух сторон автокресла, учитывая, что левая и правая сторона отличаются. Фото 14 Вставьте ножки автокресла в отверстия адаптеров. (Фото 15). Щелчок означает, что автокресло зафиксировано.
7. Демонтаж автокресла: Можно снять автокресло с адаптеров, нажимая одновременно на красные кнопки (Фото 16.1) с двух сторон автокресла и вытягивая вверх, или можно снять автокресло вместе с адаптерами, нажимая одновременно на кнопки адаптеров (Фото 16.2) и вытягивая вверх.

ЭКСПЛУАТАЦИЯ

1. Для остановки коляски используйте тормоз задних колес, нажимая педаль тормоза, находящуюся на задней оси. (Фото 17) Для освобождения тормозов поднимите ногой педаль тормоза.
2. Регулировка ручки: 5 положений. Нажмите кнопку на ручке и отрегулируйте в желаемом положении по высоте. Фото 18
3. При передвижении коляски по грубым и неровным поверхностям можно использовать функцию движения прямой линией ходом, нажав на блокирующий палец передних колес. (Фото 19b)
Для разблокировки передних колес поднимите вверх блокирующий палец. (Фото 19a)
4. Для изменения (снятия) положения козырька от солнца захватите его верхнюю часть и вытяните вниз до желаемой позиции. (Фото 20)
5. При использовании прогулочного креслом ОБЯЗАТЕЛЬНО установите ремни безопасности для ребенка!
6. Положение спинки летнего прогулочного блока можете регулировать, вытянув вверх рукоятку для освобождения механизма, находящуюся на спинке и поставив ее в нужное положение. (Снимок 21) **ВНИМАНИЕ!** Если вы сделаете попытку снять спинку, не освободив ее, и воздействуете на нее большой силой, защелкивающий механизм деформируется, что не подлежит гарантийному восстановлению!
7. Чтобы сложить подставку для ног, нажмите красные кнопки с обеих сторон. (фото 22). Чтобы поднять подставку для ног, просто поднимите ее одной рукой. (фото 23)
8. **ВНИМАНИЕ:** Во избежание серьезных травм всегда использовать ремень безопасности! Прикрепите плечевые и поясные ремни и вставьте их в центральную пряжку-замок. (Фото 23;25) Отрегулируйте длину ремней безопасности, вытянув пряжки. (Фото 24) Для отмыкания ремней нажмите на кнопку центральной пряжки. (Фото 25) В спинке находятся отверстия для регулировки ремней безопасности по высоте в зависимости от возраста ребенка. (Фото 26) Вытяните задний конец ремня и проденьте через отверстие, чтобы вытащить ремень. (Фото 27) Вставьте ремень в желаемое отверстие. (Фото 28) Установите ремни безопасности в соответствующие отверстия так, чтобы ребенок не опирался на них!

СКЛАДЫВАНИЕ КОЛЯСКИ

1. Задействуйте тормоз коляски.
2. Сложите максимально козырек от солнца.
3. Снимите сиденье (Фото 11). Вытяните ручку для складывания в направлении стрелки, как это показано на Рисунке 29а. В то же время поверните ручку в направлении стрелки, как показано на Рисунке 29b.
4. Правильно сложенная коляска должна выглядеть так, как показано на фото 30;31.
5. Складывание сиденья: Потяните кнопку регулировки спинки и сложите сиденье. Фото 32а; b

КОРЗИНА ДЛЯ НОВОРОЖДЕННОГО

Внимание: для правильной подготовки корзины для новорожденного, после ее извлечения из транспортной упаковки, выполните следующие действия:

1. Поставьте корзину на удобный стол и снимите матрас и тканевую подстилку.
2. Одной рукой приподнимите металлическую рамку с одной стороны корзины. (Фото 33)
3. Другой рукой нажмите на дно и удерживайте металлический натяжитель.
4. Прижимая дно, возьмите ремешок натяжителя и вытяните его к наружной части корзины до ограничителей «А». (Фото 33;34)
5. Повторите операцию и с другим натяжителем до полного раскладывания корзины, которая должна выглядеть, как это показано на фото 35.
6. Положите тканевую подстилку и матрас.
7. Поднимите ручку для переноски вверх, пока не услышите щелчок. Фото 36
8. Для сложения ручки для переноски нажмите большими пальцами одновременно на две кнопки с внутренней стороны в основании ручки. (Фото 37)
9. Установите и снимите корпус детской коляски аналогично сиденью, описанному в части «Сборка», пункт 4 (Рисунок 10; 11; 38; 39)

Автокресло Группа 0+ до 13 кг / Инструкция по эксплуатации

ВАЖНО! СОХРАНИТЕ ДЛЯ ДАЛЬНЕЙШЕГО ПОЛУЧЕНИЯ НУЖНЫХ СВЕДЕНИЙ!

ИНФОРМАЦИЯ

1. Это универсальное детское удерживающее устройство, утверждено на основании Правил № 44 с поправками серии 04 для общего использования в транспортных средствах, подходит для большинства, но не для всех автомобильных сидений.
2. Правильная посадка возможна, если изготовитель транспортного средства заявил в руководстве по транспортному средству, что транспортное средство может принять универсальное детское удерживающее устройство для этой возрастной группы.
3. Это детское удерживающее устройство было классифицировано как «Универсальное» в более жестких условиях, чем те, которые применялись к более ранним конструкциям, которые не несут это уведомление.
4. В случае сомнений проконсультируйтесь либо с производителем детского удерживающего устройства, либо с продавцом.



Подходит только в том случае, если утвержденные транспортные средства оснащены кольцевыми / трехточечными / статичными / ремнями безопасности втягивающего устройства, утвержденными в соответствии с Правилами № 16 ЕЭК ООН или другими эквивалентными стандартами.



КРАЙНЕ ОПАСНО!
НЕЛЬЗЯ МОНТИРОВАТЬ ДЕТСКИЙ АВТОСТОЛ, обращенный назад, на переднее сиденье автомобиля, перед которым есть воздушная подушка! ЭТО МОЖЕТ ПРИВЕСТИ К СМЕРТИ ИЛИ СЕРЬЕЗНОЙ ТРАВМЕ!

Важные инструкции по безопасности!

Пожалуйста, внимательно прочитайте инструкцию, потому что неправильная установка может привести к серьезным травмам, в этом случае производитель не несет ответственности.

1. **ВНИМАНИЕ!** Кресло нельзя использовать повернутым вперед!
2. **ВНИМАНИЕ!** Жесткие предметы и пластиковые детали детского удерживающего устройства должны быть расположены и установлены таким образом, чтобы при повседневном использовании транспортного средства они не могли быть захвачены подвижным сиденьем или дверью транспортного средства. Предотвратите защемление ремней кресла/автомобиля между дверями автомобиля или их трение в острые части.

3. **ВНИМАНИЕ!** Все ремни, удерживающие удерживающее устройство на транспортном средстве, должны быть затянуты, все ремни, удерживающие ребенка, должны быть плотно прижаты к телу ребенка. Ремни не должны быть скручены. Всегда проверяйте, правильно ли натянуты ремни удерживающего кресла и ремни автомобиля для обеспечения максимальной защиты ребенка.
4. **ВНИМАНИЕ!** Устройство следует заменить, если оно подверглось сильным повреждениям в результате несчастного случая. После происшествия замените удерживающее кресло и ремни автомобиля. Вопреки тому, что могут выглядеть непострадавшими, они могут не обеспечить подходящую защиту Вашему ребенку.
5. **ВНИМАНИЕ!** Строго соблюдайте указания по сборке. Их несоблюдение может привести к получению травм ребенком!
6. **ВНИМАНИЕ!** Опасно вносить какие-либо изменения или дополнения в устройство без разрешения органа по официальному утверждению типа. Ваш ребенок находится в опасности, если вы не будете строго следовать инструкциям по установке, предоставленным производителем детского удерживающего устройства.
7. **ВНИМАНИЕ!** Сиденье можно устанавливать только на пассажирских сиденьях, оснащенных 3-точечной системой ремней. Не использовать другие точки крепления ремня кроме тех, которые описаны в инструкции и обозначены в системе предохранения. Убедитесь, что пряжка автомобильного ремня не расположена в или перед каким-либо ремнем системы предохранения.
8. **ВНИМАНИЕ!** Повернутые назад системы удержания детей нельзя использовать на сиденьях, оборудованных подушкой безопасности.
9. **ВНИМАНИЕ!** НИКОГДА не оставляйте ребенка без присмотра в удерживающем устройстве даже ненадолго!
10. **ВНИМАНИЕ!** Любой багаж или другие предметы, которые могут привести к травмам в случае столкновения, должны быть надежно закреплены.
11. **ВНИМАНИЕ!** Не используйте детскую удерживающую систему в автомобилях без крышки.
12. **ВНИМАНИЕ!** Не заменяйте чехлы на сиденья на чехлы, отличающиеся от тех, которые рекомендованы производителем, так как чехлы являются неотъемлемой частью эффективности удерживающего устройства.
13. **ВНИМАНИЕ!** НЕ разбирать, изменять или добавлять части к удерживающему креслу или изменять способ, которым ремни автомобиля сделаны или используются.
14. **ВНИМАНИЕ!** Не оставляйте пряжку в частично закрытом положении, и она должна блокироваться только тогда, когда все детали зафиксированы. Должна быть обеспечена возможность немедленного освобождения ребенка от удерживающего устройства. Ваш ребенок не должен играть с ремнями. Пряжка НЕ защищена от детей.
15. **ВНИМАНИЕ!** Установите детское удерживающее устройство в сидячих местах транспортного средства, которые в руководстве по эксплуатации автомобиля классифицированы как «Универсальные», с использованием маршрута основного ремня.
16. **ВНИМАНИЕ!** Если стул не снабжен текстильным чехлом, держите его подальше от солнечных лучей, иначе он может быть слишком горячим для кожи ребенка. Если транспортное средство было оставлено долго на солнце, проверьте обивку кресла и убедитесь, что она не слишком нагрета перед тем, как посадить ребенка в детское кресло.
17. **ВНИМАНИЕ!** Не используйте автокресло в доме. Он не предназначен для домашнего использования и должен использоваться только в автомобиле!
18. **ВНИМАНИЕ!** Периодически проверяйте ремни на износ, обращая особое внимание на точки крепления, защитные и регулирующие устройства. Если ремни кресла/автомобиля срезаны или изношены, замените их перед поездкой.
19. **ВНИМАНИЕ!** ВСЕГДА используйте для защиты ребенка ремни безопасности во время пользования удерживающим креслом.
20. **ВНИМАНИЕ!** Не используйте какие-либо несущие точки контакта, кроме тех, которые описаны в инструкциях и отмечены в детском удерживающем устройстве. Убедитесь, что пряжка сиденья автомобиля не находится внутри или перед указанной (маркированной) направляющей ремня детской удерживающей системы.
22. **ВНИМАНИЕ!** Детское кресло должно быть закреплено автомобильным ремнем безопасности, даже если оно не используется. Необеспеченное место может привести к травме других пассажиров в автомобиле при срочной остановке.
23. **ВНИМАНИЕ!** Храните это детское кресло в безопасном месте, когда оно не используется. Не кладите на него тяжелые предметы. Не допускайте контакта вашего детского кресла с едкими веществами, например, аккумуляторная кислота.
23. **ВНИМАНИЕ!** Не оставляйте ребенка в этом кресле на долгий период времени. При длительных поездках больше останавливайтесь для отдыха и вынимайте ребенка из удерживающего кресла.
24. **ВНИМАНИЕ!** Безопасность гарантирована только, если детское кресло установлено в соответствии с настоящей инструкцией.
25. **ВНИМАНИЕ!** Инструкцию по использованию детского кресла необходимо сохранять в течение срока его эксплуатации.

ECE R44/04

ИНСТРУКЦИИ ПО СТИРКЕ ИЗДЕЛИЯ

1. Автокресло можно чистить прохладной водой с мылом. Не использовать агрессивные чистящие средства - абразивы или разбавитель.
2. Обивку стирать вручную при максимальной температуре 30°C. Не сушить в сушильной машине. Обивка должна высохнуть естественным путем.
3. Пластиковые детали можно очищать при помощи влажной ткани. Не использовать абразивы.

ВИД УТВЕРЖДЕННЫХ РЕМНЕЙ, КОТОРЫЕ ДОЛЖНЫ БЫТЬ В ВАШЕМ АВТОМОБИЛЕ.

Ваше детское автокресло может быть установлено ТОЛЬКО при помощи 3-точечных ремней ПРОТИВ хода движения автомобиля!

? Возможность установки ТОЛЬКО сидений С 3-ТОЧЕЧНЫМИ РЕМНЯМИ!

НЕ ИСПОЛЬЗОВАТЬ НА СИДЕНЬЯХ С 2-ТОЧЕЧНЫМИ РЕМНЯМИ!

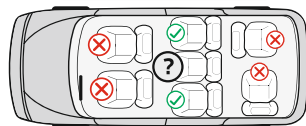
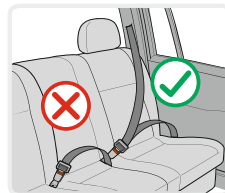

Части:

Фото 1

1. Ручка для переноски
2. Смягчающая подкладка ремня
3. Пряжка для ремней
4. Ремешок для регулирования ремней
5. Кнопка для регулирования ремней (под обивкой)
6. Направляющая поясного ремня
7. Красная кнопка для регулировки ручки
8. Направляющая диагонального ремня
9. Отверстия для регулировки плечевых ремней
10. Плечевые ремни
11. Смягчающая подкладка под пряжку
12. Обивка
13. Козырек от солнца

Проверка высоты плечевых ремней

Всегда проверяйте, чтобы лямки плечевых ремней находились на правильной высоте для вашего ребенка. Выберите высоту лямок относительно роста ребенка. Положение ремней должно быть на уровне или немного выше плеч ребенка.

Внимание: Не устанавливайте ремни слишком высоко или так, чтобы ребенок опирался на них!

На спине автокресла находятся 2 пары отверстий, при помощи которых можно отрегулировать высоту плечевых ремней относительно веса ребенка. (Фото 2)

Настройка высоты ремней

1. Нажмите кнопку настройки ремней «5» и в это же время потяните оба плечевых ремня. (Фото 3)
2. Вытяните ремни «10» из отверстий на спинке с передней стороны автокресла. (Фото 4)
3. Установите опять ремни в желаемые отверстия с передней стороны спинки и привяжите их за спиной ремешком для регулировки «4». Убедитесь, что ремни установлены на одном уровне и не перекручены.

Пристегивание ремня

1. Соедините два элемента „Е“ и „F“ на конце ремня (Фото 6) и вставьте их в центральную пряжку “3”, пока не раздастся щелчок. (Фото 7)
2. Чтобы проверить застегнут ли ремень, потяните плечевые ремни вверх. (Фото 8)
3. Чтобы ослабить ремни, нажмите вниз красную кнопку центральной пряжки “3”.

Настройка длины ремней

1. Ослабление ремней: Нажмите кнопку настройки ремней «5» и в это же время потяните оба плечевых ремня. (Фото 3)
2. Натяжение ремней: Посадите ребенка в автокресло, пристегните оба ремня к центральной пряжке и вытяните лямку “4” посередине сиденья. (Фото 5)

Снятие обивки - Освободите ремни, используя красную кнопку на центральной пряжке. Вытяните плечевые ремни сзади сиденья (Фото 4). Чтобы снять пряжку, нажмите на нее вниз, поверните металлическую часть под сиденьем и пропустите ее через отверстие вверх. Фото 21; 22. Снимите обивку, как это показано на фото 23.

Регулировка ручки для переноски автокресла

Ручка для переноски автокресла может регулироваться в 4 положениях.

Для регулировки ручки нажмите одновременно на красные кнопки с двух сторон ручки и закрутите.

(Рис.9)

Положение 1 – Лицом вперед – для установки в автомобиле! Только это положение может быть использовано, когда автокресло установлено в автомобиле! (Рис.10)

Положение 2 - Выпрямленное – для переноски. (Рис.11)

Положение 3 – Зафиксировано горизонтально за спиной – Для функции укачивания. (Рис.12)

Положение 4 – Внизу за спиной – Фиксация кресла для кормления ребенка. (Рис.13)

Убедитесь, что ручка зафиксирована в выбранном положении, ремни правильно установлены и пряжка застегнута перед переноской ребенка в автокресле.

УСТАНОВКА АВТОКРЕСЛА «Группа 0+» /для новорожденных и весом до 13кг/

Просьба использовать 3-точечные автомобильные ремни безопасности для обеспечения безопасности ребенка и крепления автокресла! Ваше детское автокресло может быть установлено ТОЛЬКО при помощи 3-точечных ремней ПРОТИВ хода движения автомобиля! ВНИМАНИЕ! Ребенок не должен находиться на детском сиденье при установке сиденья в автомобиль и регулировке автомобильного ремня. Автомобиль должен быть на ровной поверхности!

Шаг 1. Установите ручку в вертикальном положении. (Рис.14)

Шаг 2. Установите детское предохранительное сиденье на автомобильное сиденье против хода движения, убедитесь, что оно плотно прилегает к спинке. Если в автомобиле пассажирские сиденья оснащены подушкой безопасности, то автокресло используется только на задних сиденьях автомобиля!

Шаг 3. Пропустите поясной ремень через две направляющие сбоку детского автокресла и застегните ремень в пряжку автомобиля, пока не услышите щелчок. (Рис.15) Потяните плечевой ремень вверх для того, чтобы закрепить автокресло к сиденью, убедитесь, что ремень пристегнут.

Шаг 4. Установите плечевой ремень в направляющую на спине детского автокресла. (Рис.16)

Шаг 5. Вытяните плечевой ремень, чтобы его затянуть. (Рис.17)

Шаг 6. Отрегулируйте ручку для переноски автокресла так, чтобы она упиралась в спинку автомобильного сиденья. (Рис.18)

Шаг 7. Убедитесь, что ремень натянут и не перекручен. Убедитесь, что автокресло стабильно прикреплено на автомобильное сиденье.

Шаг 8. Посадите ребенка в автокресло. Проверьте высоту плечевых ремней. Убедитесь, что ремни не перекручены или где-нибудь застряли. Пристегните ребенка ремнями, убедитесь, что они хорошо установлены, вытяните ремешок в центре сиденья, чтобы их затянуть.

Монтаж автомобильного сиденья на детской коляске

Установка адаптеры: Вставьте адаптеры в отверстия с двух сторон автокресла, учитывая, что левая и правая сторона отличаются. Фото 19

Демонтаж адаптеры: Можно снять автокресло с адаптеров, нажимая одновременно на красные кнопки (Фото 20) с двух сторон автокресла.

НА ДОРОГЕ

1. Перед поездкой проверьте крепление сиденья и положение сиденья.
2. Держите сиденье автомобиля от прямого солнечного света. Некоторые части могут стать слишком горячими для кожи ребенка.
3. Установите автокресло без навеса.
4. Не оставляйте ребенка без присмотра.
5. Все предметы в автомобиле должны быть закреплены, чтобы ребенок не пострадал.
6. Все острые предметы оставляются в коробках, чтобы предотвратить ранение ребенка.
7. В случае аварии немедленно выньте ребенка из автомобиля.
8. Во время вождения не возвращайтесь, если ваш ребенок плачет! Если необходимо, остановите автомобиль, а затем позаботитесь о своем ребенке.
9. Зафиксировать контакт автомобильного сиденья с авторизованным техническим обслуживанием.



Kombinovana dečija kolica RAMONA

Uputstvo za upotrebu

**VAŽNO! PAŽLJIVO PROČITAJTE I
ČUVAJTE ZA BUDUĆE POTREBE !**

ZAHTJEVI SIGURNOSTI

1. Kolica su namenjena deci težine do 15 kg!
2. Visina deteta koje se prevozi ovim kolicima ne sme da pređe 96 centimetara!
3. Koristite uređaj za parkiranje ako ne držite kolica ručno!
4. Ne ostavljajte kolica na kosim mestima, čak ni sa aktiviranim uređajem za parkiranje!
5. Uređaj za parkiranje mora biti aktiviran kada se dete postavi ili izvadi iz kolica!
6. Korpa za kupovinu sa maksimalnom nosivosti od 2 kg!
7. Svaki teret, zakačen na dršci i/ili zadnjoj strani naslona i/ili sa strane kolica, utiče na stabilnost kolica! Ne držite nikakve dodatne torbe!
8. Povremeno proverite olabavljene delove kolica! Redovno vršiti proveru, održavanje i čišćenje kolica!
9. Kolica su dizajnirana za jedno dete!
10. Pribor koji nije odobren od strane proizvođača ne treba da se koristi!
11. Potrebno je koristiti samo rezervne delove koji su dostavljeni ili preporučeni od strane proizvođača/distributera!
12. Uvek koristite sigurnosne pojaseve kada je dete u kolicima! Uvek koristite donji pojas između nogu u kombinaciji sa kaišem za struk! Da biste sprečili povrede od pada ili klizanje deteta, uvek koristite kaiševe za ramena!
13. Uvek se uveravajte da li je sigurnosni pojas pravilno postavljen!
14. Kolica mora uvek da se koristi pod nadzorom odrasle osobe!
15. Ne dozvolite da se vaše dete igra u kolicima ili da se naginje izvan kolica!
16. Ne dozvolite detetu da ustane dok je u kolicima!
17. Ne dozvolite detetu da stoji na sedištu ili na postavi za noge!
18. Nemojte koristiti kolica na neravnim površinama, u blizini vatre ili drugih opasnih mesta!
19. Nemojte koristiti kolica na stepenicama i pokretnim stepenicama!
20. Skupljati kolica pre nego što se penjete ili silazite niz stepenice. Penjanje kolica po stepenicama, trotoarima i drugim preprekama sa detetom, putem pritiskanja ručke može dovesti do njenog trajnog oštećenja i ne podleže garanciji!
21. Regulisanje naslona treba obaviti samo ako ste upoznati sa pravilima ovog postupka, putem uputstva!
22. Dodatni prtljag postavljen na kolica može dovesti do njene nestabilnosti!
23. Čovek koji sastavlja kolica mora biti upoznat sa njenim funkcijama!
24. **UPOZORENJE! Koristite samo madrace / jastuke koji se prodaje s ovom kolicom. Ne dodajte nikakve dodatne madrace / jastuke osim ako ih nije preporučio proizvođač!**
25. Prednja šipka ne može se koristiti kao ručica za nošenje.
26. Kolica su dizajnirana za upotrebu kod dece ispod 3 godine!
27. Sedište za auto je u skladu sa kolicima modela RAMONA!
28. Korpa za dete je kompatibilna sa dečijim kolicima modela RAMONA!
29. Pri korištenju autosjedalice: Ovo vozilo ne zamenjuje koleyku ili krevet! Ako vaše dete ima potrebu da spava, sedište mora biti postavljeno u odgovarajući koš za novorođenče, koleyku ili krevet!

UPOZORENJE

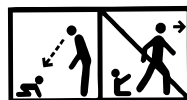

- UPOZORENJE!** Nikada ne ostavljajte dete bez nadzora!
- UPOZORENJE!** Pre upotrebe proverite da li su svi mehanizmi za zaključivanje aktivirani!
- UPOZORENJE!** Kako bi izbegli povrede, proverite pre upotrebe da li se Vaše dete nalazi na sigurnom rastojanju pri sklapanju i rasklapanju ovog proizvoda!
- UPOZORENJE!** Ne ostavljajte dete da se igra ovim proizvodom!
- UPOZORENJE!** Ova korpa za novorođenče dizajnirana je za upotrebu od rođenja djeteta!
- UPOZORENJE!** Uvek koristite sisteme za držanje!
- UPOZORENJE!** Pre upotrebe proverite da li su mehanizmi za pričvršćivanje korpe za dečja kolica, sedišta ili dečja auto sedišta pravilno aktivirani!
- UPOZORENJE!** Ovaj proizvod nije pogodan za trčanje ili klizanje!
- UPOZORENJE!** Sjedalo (ljetna košarica) nije prikladno za djecu mlađu od 6 mjeseci!
- UPOZORENJE!** Korpa za novorođenče je pogodna za dete koje ne može samostalno da sedne, samostalno da se okrene i da se podigne na ruke i kolena. Maksimalna težina deteta 9 kg.
- EN 1888 - 1:2018

BRIGA I ODRŽAVANJE

1. Da biste očistili metalne delove, obrišite vlažnom krpom i zatim suvom krpom.
2. Da biste očistili plastične delove koristite krpnu, vodu i blagi deterdžent.
3. Da biste očistili tekstilne delove koristite preparate za čišćenje presvlaka.
4. Kada kolica se čuvaju, na njih nikada ne postavljati nikakve predmete!
5. Uvek sušiti i provetravati kolica ako su natopljena!
6. Povremeno očistite osovine točkova i plastičnih predmeta.
7. Uvek očistite osovine točkova i plastičnih elemenata posle upotrebe kolica po pesku ili drugim prašnjavim površinama!
8. **NĀ PODMAZIVATI** osovine točkova ili drugih pokretnih delova na kolicima! Samo ih očistiti!
9. Povremeno proverite olabavljene ili oštećene delove, i ako ih ima, odmah ih zamenite novim!

Slika 1

DELOVI

- | | |
|---|--|
| 1. Metalna konstrukcija kolica - 1 kom. | 8. Suncobran - 1 kom. |
| 2. Zadnji točkovi - 2 kom. | 9. Sedište za automobil - 1 kom. |
| 3. Korpa za kupovanje - 1 kom. | 10. Adapteri za auto sedište - 2 kom. |
| 4. Prednji točkovi - 2 kom. | 11. Korpa za dete - 1 kom. |
| 5. Korpa - 1 kom. | 11.1. Poklopac za nogu od tijela kolica -1 kom. |
| 6. Grif - 1 kom. | 12. Dodatni adapteri za podešavanje visine dečije korpe - 2 kom. |
| 7. Pokrivač za noge - 1 kom. | 13. Torba za pribor -1 kom. |

RASKLAPANJE KOLICA

1. Sklopljen izgled dečijih kolica. (Slika 2)
2. Podignite ručicu na kolicima na gore i napred, ona će se rasklopiti i automatski zaključati. (Slika 3;4)

MONTAŽA KOLICA

1. Montirati prednje točkove, tako što ćete ih gurnuti na gore dok se ne zaključaju. (Slika 5) Proverite da li su dobro zaključana. Za rastavljanje pritisnite dugme na konzoli i povucite naniže točak. (Slika 6)
2. Postavite zadnje točkove kao što je prikazano na slici 7. Za demontažu natisnite dugme na zadnjoj osovini i povucite točak. (Slika 8)
3. Instalirajte na prtljažnik: Postavite prtljažnik na zadnji stabilizator i omotajte ga. Zatim zatvorite levi i desni patentni zatvarač. (Slika 9)
4. Postavite korpu na kolica, pri tome pazeći da su štipaljke postave i fiksiraju u određenim rupama u ramu kolica. (Slika10) Kliktanje znači da je korpa fiksirana. Za rastavljanje istovremeno stisnuti dugmad na stranama korpe i podići korpu na gore. (Slika 11) Korpa može biti montirana u pravcu kretanja ili u suprotnom pravcu od kretanja kolica. Postoji mogućnost povećanja visine dečije korpe ugradnjom dodatnih adaptera 12 (Slika 1) uključenih u komplet.
5. Montirati grif vrata za dete. (Slika12) Da biste uklonili grif vrata, pritisnite dugmad koja se nalaze sa obe strane i izvucite ga. (Slika 13)
6. Postavljanje stolice u kolima – Postavite adapter 10 (koji je deo kompleta) u rupe na obe strane stolice, imajući u vidu razliku za leve i desne strane. Slika 14 Ubacite nogare sedištu u otvore adaptera. (Slika 15) Klik znači da je sedište pričvršćeno.
7. Uklanjanje stolice – možete ukloniti stolicu iz adaptera istovremenim pritiskom na crvenu dugmad (Slika 16.1) sa obe strane stolice u automobilu i podići ili ukloniti sedište iz adaptera pritiskom oba dugmeta na adapteru (Slika 16.2) i podići naviše.

NEGA I ODRŽAVANJE

1. Da bi se postavila kolica na jednom mestu koristiti kočnice na zadnjim točkovima, pritisnite pedalu kočnice, koji se nalazi na zadnjoj osovini. (Slika 17) Za otpuštanje kočnice podignite pedalu kočnice stopalom.
2. Podešavanje ručke: 5 položaja. Pritisnite dugme ručke i podesite na željeni položaj visine. Slika 18
3. Prilikom kretanja kolica po grubim i neravnim podlogama možete koristiti mogućnost pravolinijskog kretanja putem pritiskanja palca za zaključavanje prednjih točkova.(Slika 19b)
Za oslobađanje prednjih točkova, podići na gore palac za zaključavanje. (Slika 19a)
4. Za zamenu (skidanje) položaja suncobrana uhvatiti ga za gornji deo i spusti na željeni položaj. (Slika 20)
5. Kada koristite letnje sedište **OBAVEZNO** postaviti sigurnosne kaiševe na dete!
6. Situacija na zadnjem delu letnje korpe može podesiti povlačenjem ručice za otključavanje mehanizam koji se nalazi na leđa i stavite ga u željenom položaju. (Slika 21)
UPOZORENJE! Ako pokušate da zbacite leđa bez da ga otključavanje pomoću veliku silu na njemu, mehanizam za zaključavanje je deformisan, ne podleže garanciji oporavak!
7. Da biste položili oslonac za noge, pritisnite crvene tipke na obje strane. (slika 22). Da biste podigli oslonac za noge, samo je podignite jednom rukom.
8. **OPREZ:** Da biste izbegli ozbiljne povrede, uvek koristite pojas! Pričvrstite kaiševe za ramena i stomak i postaviti ih u centralnu bravom za zaključavanje. (Slike 23;25) Podesite dužinu kaiša povlačenjem kopče za zaključavanje. (Slika 24) Za otključavanje kaiševa pritisnite centralnu kopču. (Slika 25) U naslonu se nalaze otvori za premeštanje sigurnosnih kaiševa prema visini , u zavisnosti od uzrasta deteta. (Slika 26) Povucite zadnji kraj kaiša i provući ga kroz otvor da bi ga izvadili. (Slika 27)
Postavite kaiš u željeni otvor. (Slika 28) Postavite sigurnosne kaiševe u odgovarajuće otvore tako da dete ne može da osloni da se na njihov osloni!

Sklopanje kolica

1. Aktivirati kočnice na kolicima.
2. Sklopiti maksimalno suncobran.
3. Uklonite sedište (Slika 11). Povucite sklopivu ručku u smeru strelice kao što je prikazano na slici 29a. Istovremeno okrenite ručicu u smeru strelice kao što je prikazano na slici 29b.
4. Pravilno sklopljena kolica bi trebalo da izgledaju kao na slici 30;31.
5. Preklapanje sedišta: Povucite dugme za podešavanje naslona i preklopite sedište Photo 32a; b

KORPA ZA NOVORODENCE

Voditi računa o pravilnoj pripremi korpe za novorođeno dete, za njegovo uklanjanje iz kutije za transport, i sledite ove korake:

1. Postavite koš na udoban sto i uklonite madrac i platnenu krpu.
2. Sa jednom rukom podignite metalni okvir sa jedne strane korpe. (Slika 33)
3. Sa drugom rukom pritisnite dno i zadržite metalnu kopču.
4. Pritiskom na dno, uhvatite traku kopče i povucite ka spoljnjem delu korpe, do graničnika "A". (Slika 33;34)
5. Ponovite postupak sa drugim graničnikom, do potpunog zatezanja korpe, koja bi trebalo da izgleda kao slici 35.
6. Vratiti platnenu krpu i madrac.
7. Podignite ručku za nošenje dok ne klikne. Slika 36
8. Za sklapanje ručice za nošenje, pritisnite prstima istovremeno dva dugmeta sa unutrašnje strane osnove drške. (Slika 37)
9. Instalirajte i uklonite telo kolica na isti način kao sedište opisano u paragrafu "Sklop", tačka 4 (Slika 10; 11; 38; 39)

Sedište automobil "Grupa 0+" do 13 kg / Uputstvo za upotrebu

VAŽNO! ČUVAJTE RADI BUDUĆE UPOTREBE! PROČITAJTE PAŽUIVO!

INFORMACIJE

1. Ovo je „univerzalno“ sedište za decu. Odobreno je prema Pravilniku br. 44, 04 amandmana, za opštu upotrebu u vozilima i odgovara većini, ali ne svim, sedištima automobila.
2. Ispravno korišćenje samo u vozilima gde je proizvođač vozila u priručniku o vozilu naveo da je u vozilu moguće korišćenje ovog tipa „univerzalno“ dečje sedište – u ovim kategorijama.
3. Ovaj sistem za vezivanje dece u sedištu je klasifikovan kao "univerzalni" pod strožijim uslovima od onih koji su se primenjivali na ranije dizajne koji ne nose ovu vrstu obaveštenja.
4. Ako ste u nedoumici, konsultujte se sa proizvođačem ili prodavcem.

Sedište se koristi ako su vozila opremljena / 3- tačke vezivanje / statičkim / sigurnosni pojasevi sa automatskim zatezačima, odobrenim prema Pravilniku UN / ECE br. 16 ili drugim ekvivalentnim standardima.



IZUZETNO OPASNO!
NEMOJTE POSTAVLJATI dečje sedište okrenuto prema nazad na prednje sedište sa vazдушnim jastukom!
OVO JE MOŽE DOVESTI DO SMRTI ILI OZBILJNIH POVREDA!

Važna sigurnosna uputstva!

Pažljivo pročitajte uputstvo, jer nepravilna montaža može izazvati ozbiljne povrede, u ovom slučaju proizvođač nije odgovoran.

1. **UPOZORENJE!** Sedište se ne može koristiti okrenuta unapred!
2. **UPOZORENJE!** Kruti predmeti i plastični delovi sistema za vezivanje dece moraju biti postavljeni i tako da se ne mogu, tokom svakodnevnne upotrebe vozila, zaglaviti na pokretnom sedištu ili na vratima vozila. Sprečite postavljanje sedišta / pojaseva između vrata automobila ili trenja u oštrim delovima.
3. **UPOZORENJE!** Sve trake koje zadržavaju/osiguravaju sedište za vozilo moraju biti zategnute, sve trake koje zadržavaju/osiguravaju dete treba da budu prilagođene telu deteta. Trake ne bi trebale biti uvijene. Uvek se uverite da su sigurnosni pojasevi i sigurnosni pojasevi pravilno zategnuti kako biste osigurali maksimalnu zaštitu za vaše dete.
4. **UPOZORENJE!** Sedište treba promeniti ako je bilo izložen auto- nesreći. Nakon nesreće, zamenite sedište i sigurnosne pojaseve. Iako se mogu činiti netaknutim, možda neće pružiti adekvatnu zaštitu za vaše dete.
5. **UPOZORENJE!** Pratite uputstva za postavljanje. Nepridržavanje ovih uputstava može dovesti do povrede po dete!
6. **UPOZORENJE!** Opasno je vršiti bilo kakve izmene ili dopune sedišta bez odobrenja od strane organa koje vrsi homologaciju sedišta. Vaše dete je u opasnosti ako ne sledite uputstvo za montažu koje je osigurao proizvođač!
7. **UPOZORENJE!** Sedište se može postavljati samo na mestu za putnike sa povlačećim sigurnosnim pojasevima sa 3-stepena. Ne koristite druge tačke vezivanja pojasa, osim onih koji su opisani u uputstvu i obeleženi na sigurnosnom sistemu. Uverite se da kopče za pojas u kolima ne nalazi u ili ispred pojasa bezbednosti ovog sistema.
8. **UPOZORENJE!** Sistemi za sigurnost u kolima okrenuti unazad ne treba da se koriste na sedištima koje koriste zaštitu vazдушnih jastuka.

9. UPOZORENJE! NIKADA ne ostavljajte dijete bez nadzora u sigurnosnom uređaju čak i kratko vreme!
10. UPOZORENJE! Svaki prtljag ili drugi predmeti koji mogu prouzrokovati povrede u slučaju sudara, moraju biti propisno osigurani!
11. UPOZORENJE! Nemojte koristiti bezbednosni sistem za dete bez sigurnosnog tekstila sedista, materijala!
12. UPOZORENJE! Materijal/tekstil sedišta nemojte zamenjivati bilo kojim drugim od onog koji je preporučio proizvođač, jer materijal čini integralni deo performansi sistema za zadržavanje!
13. UPOZORENJE! NE pokušavajte rastaviti, modifikirati ili dodati dijelove na sigurnosno sjedalo, niti promijeniti način izrade ili upotrebe sigurnosnih pojaseva.
14. UPOZORENJE! Ne ostavljajte kopču u delimično zatvorenom položaju, ona mora da se zaključa samo kada su svi delovi povezani. U hitnim slučajevima mora se omogućiti da se dete hitno oslobodi od kaiševa. Vaše dete mora biti naučeno da se ne igra sa kopčom. Kopča nije zaštićena od strane dece.
15. UPOZORENJE! Postavite autosedište za dete u položajima za sedenje vozila koji su u priručniku vlasnika vozila kategorisani kao „univerzalni“, koristeći primarni pravac kaiša.
16. UPOZORENJE! Ako stolica nije opremljena tekstilnom presvlakom, držite je podalje od sunčeve svetlosti, inače može biti previše vruće za kožu deteta! Ako je vozilo ostavljeno na suncu duže vreme, proverite jastuk sedišta i uverite se da nije prevruće pre nego što stavite dete u sedište.
17. UPOZORENJE! Ne koristite auto sedište u kući. Nije dizajnirano za kućnu upotrebu i treba ga koristiti samo u vozilu!
18. UPOZORENJE! Povremeno proveravajte pojaseve zbog habanja, posebno vodeći računa o tačkama pričvršćivanja, zaštite i regulacionih uređaja. Ako se sedište / automobilski pojasevi seku ili nose, zamenite ih pre putovanja.
19. UPOZORENJE! Uvijek osigurajte dijete sigurnosnim pojasevima kada koristite sjedalo.
20. UPOZORENJE! Ne upotrebljavajte nijednu kontaktnu tačku koja nije opisana u uputstvu i označena u dečijem sedištu. Proverite da li je kopča sedišta vozila postavljena na ili ispred navedene (označene) vodice za pojas dečijeg bezbednosnog sistema vezivanja.
21. UPOZORENJE! Dečija sedalica mora biti osigurana sigurnosnim pojasom za automobil, čak i kada se ne koristi. Neosigurano sedište može da povredi druge putnike u automobilu u naglom zaustavljanju.
22. UPOZORENJE! Čuvajte ovo dečije sedište na sigurnom mestu kada ga ne koristite. Izbegavajte postavljanje teških predmeta na njega. Ne dozvolite da vaše dečije sedište dođe u kontakt sa korozivnim supstancama.
23. UPOZORENJE! Ne ostavljajte svoje dete na ovom mestu dugo vremena! Na dugim putovanjima češće odmarajte i vadite dete iz sedišta!
24. UPOZORENJE! Sigurnost je zajamčena samo ako je sigurnosni sistem za dijete montiran u skladu s ovim uputama.
25. UPOZORENJE! Uputstvo za upotrebu mora se čuvati u sistemu za zadržavanje dece tokom njegovog rada.

ECE R44/04

UPUTSTVO ZA PRANJE

1. Sedište automobil može se čistiti toplom vodom i sapunom. Ne koristite agresivna sredstva za čišćenje kao što su abrazioni materijali ili razređivači.
2. Presvlaka se treba oprati ručno na maksimalnoj temperaturi od 30° C. Nemojte ga staviti u peć. Ostaviti da se presvlake da se prirodno osuši.
3. Plastični delovi se mogu čistiti vlažnom krpom. Nemojte koristiti abrazione materijale.

VRSTA ODOBRENIH POJASEVA KOJE TREBATE IMATI U KOLIMA!

Vaše dečije sedište se može postaviti SAMO korišćenjem pojaseva sa sistemom sa 3 stepena, u smeru SUPROTNOM od kretanja automobila!

 Mogućnost za postavljanje SAMO na sedištima sa POJASEVIMA SA 3 STEPENA!

NE MOŽE SE KORISTITI ZA SEDIŠTA SA POJASEVIMA SA 2 STEPENA!

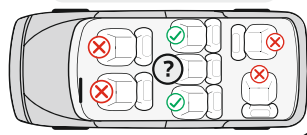
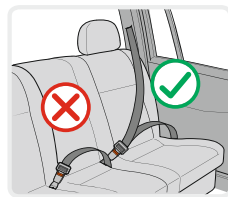

DELOVI

Slika 1

1. Drška za nošenje
2. Zaštitnik za pojaseve
3. Kopče za kaiš
4. Kaiš za podešavanje pojaseva
5. Dugme za podešavanje pojaseva (ispod presvlaka)
6. Vođica za pojas preko krila

7. Crveno dugme za podešavanje drške
8. Vođica za dijagonalni pojas
9. Otvori za podešavanje pojaseva za ramena
10. Pojasevi za ramena
11. Umekšivač kopče
12. Presvlaka
13. Suncobran

Proverite visinu pojaseva za ramena

Uvek proverite da li su pojasevi za ramena postavljeni na odgovarajućoj visini za vaše dete. Izaberite visinu pojaseva prema visini deteta. Položaj pojaseva treba da bude na ili nešto iznad ramena deteta.

Upozorenje: Nemojte postavljati previsoko ili na tako da se dete može osloniti na njih!

Na zadnjoj strani sedišta ima 2 para otvora, kojim možete podesiti visinu ramenih pojaseva prema težini deteta. (Slika 2)

Podešavanje visine pojaseva

1. Natisnite dugme za podešavanje pojaseva "5" i istovremeno povucite oba ramena pojasa. (Slika 3)
2. Izvucite pojasevi "10" iz rupa naslona sa prednje strane sedišta. (Slika 4)
3. Postavite ponovo pojas u željene otvore sa prednje strane naslona i povežite ih iza naslona trakom za podešavanje "4". Uverite se da se pojasevi nalaze na istom nivou i da su postavljeni bez uplitanja.

Zakopčavanje pojaseva

1. Spojiti dva dela „E“ i „F“ na kraju pojasa (Slika 6) i postavite ih u centralnu kopču "3" dok ne legne na svoje mesto. (Slika 7)
2. Proverite da li je pojas zaključan povlačenjem naramenice gore. (Slika 8)
3. Za otkopčavanje pojasa, pritisnite na dole crveno dugme na centralnoj kopči "3".

Podesite dužinu pojasa

1. Oslobođanje pojaseva: Natisnite dugme za podešavanje pojaseva "5" i istovremeno povucite oba ramena pojasa. (Slika 3)
2. Zatezanja pojaseva: Postavite dete na sedišta, pričvrstite oba pojasa u centralnoj kopči i povucite traku "4" po sredini sedišta. (Slika 5)

Uklanjanje tapacirunga - Otpustite kaiševe sa crvenog dugmeta na središnjoj kopči. Skinite naramenice sa naslona sedišta (Slika 4). Da biste uklonili kopču, gurnite je nadole, okrenite metalni deo ispod sedišta i povucite je kroz otvor nagore Slika 21; 22. Uklonite tapacirung kao što je prikazano na slici 23.

Podešavanje ručke za nošenje sedišta automobila

Ručka za nošenje sedišta se može podesiti u 4 pozicije.

Da biste podesili ručicu, istovremeno pritisnite crvene dugmiće sa obe strane drške i okrenuti dršku. (Slika 9)

- 1 Pozicija - Licem unapred - za postavljanje u automobilima! Samo ovaj položaj može da se koristi kada je sedišta montirano u automobilu! (Slika 10)
 - 2 Pozicija - Ispravljeno - za nošenje. (Slika 11)
 - 3 Pozicija - Fiksirano horizontalno iza leđa - za funkciju ljuljanja. (Slika 12)
 - 4 Pozicija - Na dole iza leđa- Fiksiranje stolice za hranjenje (Slika 13).
- Uverite se da je ručica fiksirana u izabranom položaju, da su pojasevi ispravno postavljeni i da je kopča pravilno zakopčana, pre nego što postavite svoje dete u sedišta.

UGRADNJA SEDIŠTA "Grupa 0+" /za novorođenče i težine do 13 kg./

Molimo koristite sigurnosni sistem pojaseva sa 3-stepena u automobilima da bi se osigurala bezbednost deteta i da se pričvrsti sedište za automobil!

Vaše dečije sedište se može postaviti SAMO korišćenjem pojaseva sa sistemom sa 3 stepena, u smeru SUPROTNOM od kretanja automobila! UPOZORENJE! Dete ne bi trebalo da bude na dečijem sedištu kada postavite sedište u automobil i podesite automobilski pojas. Vozilo mora biti na ravnoj površini!

Korak 1. Podesite ručku u vertikalni položaj. (Slika 14)

Korak 2. Postavite dečje sedište na sedište automobila "u smeru suprotnom od kretanja", vodeći računa da je čvrsto pričvršćena za naslon. Ako vaš automobil ima vazdušni jastuk na mestu suvozača, sedište za kola treba da se koristi samo u zadnjem delu kola!

Korak 3. Pritisnuti pojas za područje stomaka putem dve vodice sa strane dečijeg sedišta i pričvrstite kopču pojasa u kolima dok ne čujete "klik". (Slika 15) Izvucite rameni pojas nagore da pričvrstite dečije sedište za sedište automobila i proverite da li je pojas pričvršćen.

Korak 4. Postavite rameni pojas u vodice sa zadnje strane dečijeg sedišta. (Slika 16)

Korak 5. Povucite rameni pojas da ga zategnete. (Slika 17)

Korak 6. Podesite ručku za nošenje sedišta tako, da dodiruje zadnji deo - naslon sedišta automobila. (Slika 18)

Korak 7. Proverite da li je pojas zategnut i postavljen bez uplitanja. Proverite da li je sedište čvrsto fiksirano za automobilsko sedište.

Korak 8. Postavite dete u sedište. Proverite visinu pojaseva za ramena. Uverite se da pojas nije usukan ili da je za nešto zakačen. Zakopčajte pojaseve na detetu, vodeći računa da su pojasevi dobro postavljeni i povucite traku u centru sedišta da ih zategnete.

Montiranje sedišta za kola na bebi kolicima

Postavljanje adapteri – Postavite adapter (Nije uključen u komplet!) u rupe na obe strane stolice, imajući u vidu razliku za leve i desne strane. Slika 19

Uklanjanje adapteri - možete ukloniti stolicu iz adaptera istovremenim pritiskom na crvenu dugmad (Slika 20) sa obe strane stolice.

NA PUTU

1. Pre vožnje proverite priključak i položaj automobila.
2. Držite auto sedište od direktnog sunčevog svetla. Neki delovi mogu biti previše vrući za dječiju kožu.
3. Postavite sedište automobila bez krošnje.
4. Ne ostavljajte dete bez nadzora.
5. Svi predmeti u automobilu moraju biti osigurani kako bi sprečili povređivanje deteta.
6. Sve oštre stvari ostavite u kutijama kako biste sprečili povrede deteta.
7. U slučaju nesreće odmah izvadite dete iz automobila.
8. Tokom vožnje ne vraćajte se ako vaše dete plače! Ako je potrebno zaustaviti automobil i onda se pobrinuti za svoje dijete.
9. Da biste popravili kontakt s automatskim sedištem sa ovlašćenim tehničkim servisom.

FONTOS – FIGYELMESEN OLVASSA EL ÉS ŐRIZZE MEG KÉSŐBBI FELHASZNÁLÁS ESETÉRE !

BIZTONSÁGI KÖVETELMÉNYEK

1. A babakocsi a gyermek 15 kg-os súlyáig használható!
2. A babakocsiban maximum 96 cm magas gyermeket szabad vinni!
3. Amikor nem fogja a babakocsit, a babakocsi lefékezéséhez, használja a babakocsi fékrendszerét!
4. Ne hagyja a babakocsit lejtős területeken, még akkor sem, ha aktiválta a babakocsi fékrendszerét!
5. Mindig aktiválja a fékrendszert, amikor a gyermeket beteszi, vagy kiveszi a babakocsiból!
6. A bevásárlókosár maximális terhelhetősége 2 kg!
7. Bármilyen, a tolókarra és/vagy a háttámlára és/vagy az oldalán akasztott nehéz tárgy befolyásolja a babakocsi stabilitását! Ne adjon további zsákokat!
8. Időnként ellenőrizze a babakocsi meglazult alkatrészeit! Igyekezzen rendszeresen vizsgálni, karbantartani és tisztítani a babakocsit!
9. A babakocsit egy gyermekre való!
10. Nem szabad olyan tartozékokat használni, amelyeket a gyártó nem hagyta jóvá!
11. Kizárólagosan a gyártó/viszonteladó által szállított vagy ajánlott alkatrészeket szabad használni!
12. Mindig használja a biztonsági övet, ha a gyermek a babakocsiban van! Mindig kombinálja a gyermek labia között lévő övet a derékövvel! A sérülések, az elesés vagy megcsúszás elkerülése érdekében, mindig használja a biztonsági öveket!
13. Gőzödjön meg róla, hogy helyesen bekötötte a biztonsági övet!
14. A babakocsit mindig felnőtt felügyelete mellett szabad használni!
15. Ne engedje meg a gyermeknek, hogy játszon a babakocsiban vagy hajoljon le róla!
16. Ne engedje meg a gyermeknek, hogy felálljon a babakocsiban!
17. Ne engedje meg a gyermeknek, hogy felálljon az ülésen vagy a lábtámaszon!
18. Ne használja a babakocsit egyetlen felületen, tűz vagy más veszélyes helyek közelében!
19. Ne használja a babakocsit lépcsőházakon és mozgólépcsőn!
20. Csukja össze a babakocsit, amikor felmegy vagy lemegy lépcsőkön. A babakocsi felemelése lépcsőre, járdára vagy egyéb akadályra a tolókar lenyomásával annak deformálására vezet, és azt a garancia nem fedezi!
21. A háttámla beállítását csak a használati utasítás arra vonatkozó szabályok ismeretében szabad végezni!
22. További poggyász elhelyezésével csökkentheti a babakocsi stabilitását!
23. Az a személy, aki a babakocsit összeszereli, ismernie kell annak funkcióit!
24. FIGYELMEZTETÉS! Kizárólag a babakocsival együtt értékesített matracot / párnát használjon. Csak a gyártó által ajánlott kiegészítő matracot / párnát szabad hozzáadni!

25. Az első rúd nem használható fogantyúként.
26. A babakocsi használható a gyermeke 3 éves koráig!
27. A gyermek autósülés kompatibilis a RAMONA babakocsival!
28. A babakocsi kompatibilis a RAMONA modell babakocsival!
29. Az autósülés használatakor: Ez a jármű nem helyettesíti a gyermekágyat vagy az ágyat. Amennyiben a gyermekének aludnia kell, megfelelő mőzeskosárba vagy gyermekágyba kell helyezni!

FIGYELMEZTETES

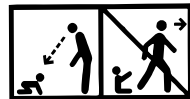

- FIGYELMEZTETES!** Soha ne hagyja gyermekét felügyelet nélkül!
- FIGYELMEZTETES!** Ellenőrizze, hogy használat előtt minden rögzítő szerkezet be legyen kapcsolva!
- FIGYELMEZTETES!** A sérülések elkerülése végett, tartsa távol gyermekét a babakocsi összecsapódásakor és széthajtásakor!
- FIGYELMEZTETES!** Ne engedje gyermekét játszani a termékkel!
- FIGYELMEZTETES!** Ezt az újszülött kosarat a csecsemő születése óta tervezték!
- FIGYELMEZTETES!** Mindig használja a biztonsági felszerelést!
- FIGYELMEZTETES!** Használat előtt ellenőrizze, hogy a babakocsi váza vagy az ülőegység vagy az autósülés-csatlakozó megfelelően csatlakoztatva van!
- FIGYELMEZTETES!** Ez a termék nem alkalmas futáshoz!
- FIGYELMEZTETES!** Az ülés (nyári kosár) 6 hónaposnál fiatalabb gyermekek számára nem alkalmas!
- FIGYELMEZTETES!** A mőzeskosár olyan gyermekekre alkalmas, amely nem képes segítség nélkül feülni, megfordulni, vagy emelkedni négykézlábon. Maximális súly a gyermek 9 kg.
- EN 1888 - 1:2018

GONDOZÁS ÉS KARBANTARTÁS

1. A fémelemek tisztításához törölje nedves kendővel és szárítsa jól száraz kendővel.
2. A műanyag elemek tisztításához használjon kendőt, vizet és lágy mosószeret.
3. A textil részek tisztításához használjon kárpittisztító szereket.
4. A babakocsi tárolása alatt sóha ne helyezzen rá más tárgyakat!
5. Mindig szárítsa és szelőztesse a babakocsit, ha átázott!
6. Tisztítsa meg időnként a kerekek tengélyeit, valamint a műanyag elemeket.
7. Tisztítsa meg a kerekek tengélyeit és a műanyag elemeket mindig, amikor homokban vagy más poros burkolatokon használta a babakocsit!
8. NE ZSÍROZZA a kerekek tengélyeit és az egyéb mozgó részeket! Csupán tisztítsa meg!
9. Ellenőrizze időnként a babakocsit laza csavarokra vagy meghibásodott alkatrészekre, és amennyiben talál olyanokat, azonnal cserélje ki új alkatrészekkel!

ALKATRÉSZEK

Képen 1

1. A babakocsi fémszerkezete - 1 db.
2. Hátsó kerekek - 2 db.
3. Bevásárló kosár - 2 db.
4. Mellső kerekek - 1 db.
5. Mózeskosár - 1 db.
6. Játékhíd - 1 db.
7. Lábzsák - 1 db.
8. Kupola - 1 db.
9. Autósülés - 1 db.
10. Adapter autós gyereküléshez - 2 db.
11. Kosár újszülöttnék - 1 db.
- 11.1. A babakocsi testének lábfedele - 1 db.
12. Kiegészítő adapterek a babakosár magasságának beállításához - 2 db.
13. Akseoar çantası - 1 db.

A BABAKOCSI KINYÍTÁSA

1. A babakocsi összehajtott állapotban. (2. Kép)
2. Húzza fel és előre a tolókart, erre az kinyílik és automatikusan záródik. (3. és 4. Kép)

A BABAKOCSI ÖSSZESZERELÉSE

1. Szerelje fel a mellső kerekeket, nyomja meg felfelé a záródásáig. (5. Kép) Ellenőrizze, hogy jól le van zárva. A kiszereleshaz nyomja meg a konzolon lévő gombot és húzza le a kereket. (6. Kép)
2. Helyezze el a hátsó kerekeket a 7. Képen látható módon. A kiszereléshez nyomja meg a hátsó tengélyen található gombot és húzza ki a keréket. (8. Kép)
3. A csomagtartó felszerelése: Helyezze a csomagtartót a hátsó stabilizátorra, és tekerje köré. Ezután csukja be a bal és jobb csomagtartó cipzárait. (9. fénykép)
4. Szerelje fel a babakocsi kosárát, és ügyeljen arra, hogy a csipeszek elhelyezzenek az erre szánt, a vázon lévő nyílásokban. (10. Kép) A kattánás a kosár rögzítését jelzi. Kiszereeléséhez szorítsa össze egyidejűleg a kosár mindkét oldalán lévő gombokat és húzza fel. (11. Kép) A kosár a mozgás irányában vagy annak ellenkező irányában is szerelhet. Lehetőség van a babakosár magasságának növelésére a készletben található kiegészítő 12. (1. fotó) adapterek telepítésével.
5. Szerelje fel a játékhídot. (12. Kép) A játékhíd eltávolításához nyomja meg a két oldalán lévő gombokat és húzza ki. (13. Kép)
6. Az autós gyerekülés felhelyezése - Helyezze az adaptereket 10 (amiket, a készlet tartalmaz) az ülés két oldalán található nyílásokba, figyelembe véve a bal és a jobb oldali különbséget. (Ábra 14) Tegye be a babahordozó lábait az adapter nyílásaiban (15. ábra). A kattánás azt jelenti, hogy a babakosár megfelelően rögzítve van.
7. Az autós gyerekülés eltávolítása - Az ülés két oldalán található piros gomb egyidejű lenyomásával kiszedheti az ülést az adapterekből (Ábra 16.1), vagy az adapterekkel együtt is kiszedheti az ülést úgy, hogy az adapterek gombjait nyomja le egyszerre. (Ábra 16.2)

UZEMELTETÉS

1. Ahhoz, hogy egy helyen mozdulatlanul maradjon a babakocsi, alkalmazza a hátsó kerekek fékjeit a hátsó tengélyen lévő pedal lenyomásával. (17. Kép) A fék engedéséhez emelje fel lábával a fékpedált.
2. Fogantyú beállítása: 5 pozíció. Nyomja meg a fogantyú gombot, és állítsa be a kívánt magassági helyzetbe. 18. fénykép
3. Az egyenetlen útburkolat esetén használható az egyenes járás funkció az első kerekek zárópedál megnyomásával. (19b. ábra) Az első kerekek fék kiengedéséhez emelje fel a pedált (19a. ábra)
4. A kupola helyzetének változtatásához, illetve eltávolításához fogja meg a felső részét és húzza le a kívánt pozícióig (20. Kép)
5. A nyári szék használásánál KÖTELEZŐEN kösse be a gyermek biztonsági öveit!
6. A sport rész háttámlájának beállítását a következőképpen végezheti el - a hátul található rögzítő mechanizmust kioldó kar felfelé húzásával, és a háttámla beállításával a kívánt pozícióba. (21. Kép) FIGYELEM! Ha a háttámla leengedéséhez nem oldja fel a mechanizmust, és erősen nyomja, tönkretelheti a rögzítő mechanizmust, és ez nem számít garanciális meghibásodásnak!
7. A lábtartó rögzítéséhez nyomja meg mindkét oldalán a piros gombokat. (22. ábra). A lábtámasz felemeléséhez nyomja meg egy kézzel.
8. FIGYELEM! Ahhoz, hogy komoly sérüléseket kerüljenek el, mindig használja fel a biztonsági övet! Erősítse fel a biztonsági öveket és kapcsolja be őket a központi záró csatba. (23;25. Kép) Állítsa be az övek hosszát. (24. Kép) Az övek kinyitásához nyomja meg a központi csat gombját. (25. Kép) A háttámlán és az ülésen elhelyezett nyílások a biztonsági övek magasságának és hosszának beállítását szolgálják attól függően, hogy milyen korú a gyermek. (26. Kép) Húzza ki az öv hátsó végét és helyezze át a nyíláson. (27. Kép) Helyezze el az övet a kívánt nyílásba. (28. Kép) Úgy válassza meg a megfelelő nyílásokat, hogy a üljön vagy hajljon rájuk!

A BABAKOCSI ÖSSEHAJTÁSA

1. Nyomja le a babakocsi fékjét.
2. Hajtsa össze maximálisan a kupolát.
3. Távolítsa el az ülést (11. fénykép). Húzza a hajtogató fogantyút a nyíl irántába, a 29a. ábra szerint. Ezzel egyidejűleg fordítsa el a fogantyút a nyíl irányába, a 29b. ábra szerint.
4. A helyesen összehajtott babakocsi a 30;31.képen látható módon kell kinéznie.
5. Az ülés összecsucskása: Húzza meg a háttámla beállító gombját, és hajtsa be az ülést 32a; b fénykép.

Kosár újszülöttnek

Figyelem! A mózeskosár előkészítéséhez, a szállítási dobozból való kivétele után, hajtsa végre a következő cselekvéseket:

1. Tegye rá a mózeskosarat kényelmes asztalra, és távolítsa el a matracot és a vászonalátétet.
2. Az egyik kezével emelje fel a mózeskosár egyik oldalán lévő fémkeretet. (33. sz. fénykép)
3. A másik kezével nyomja meg az alját, és tartsa meg a fémszétnyújtót.
4. Nyomva az alját, fogja meg a fémszétnyújtó szíját, és húzza ki a mózeskosár külső része felé az „A” ütközőkig. (33;34 sz. fénykép)
5. Ismételje a folyamatot a másik szétnyújtóval a mózeskosár teljes széthúzásáig, aminek úgy kell kinéznie, mint a 35. sz. fényképen.
6. Tegye vissza a vászonalátétet és a matracot.
7. Emelje fel a hordozó fogantyút, amíg kattán. 36. fénykép
8. A hordozófül behajtásához, nyomja be egyszerre a hüvelykujjaival a hordozófül alja belső oldalán lévő két gombot.(37. sz. fénykép)
9. A babakocsi testét ugyanúgy telepítse,és vegye le, mint az Összeszerelés c. szakasz 4. pontjában leírt ülést (10.; 11.; 38.; 39. ábrák)

Autószéket „0 + osztály” és 13 kg testsúlyig / Használati utasítás

FONTOS! FIGYELMESEN OLVASSA EL, ÉS ŐRIZZE MEG KÉSŐBBI FELHASZNÁLÁS ESETÉRE.

TÁJÉKOZTATÓ

1. Ez egy univerzális gyermekbiztonsági rendszer. A 44-es számú, 04-es módosításcsomagra vonatkozó jóváhagyást általánosan használják járművekben, és a legtöbb, de nem mindegyik gépkocsi-üléshez illeszkedik.
2. A megfelelő illeszkedés akkor lehetséges, ha a gépkocsi gyártója megerősítette a gépkocsi kézikönyvében, hogy a jármű alkalmas arra, hogy használható legyen ez a fajta „Universal” gyermekbiztonsági rendszer ennek a korosztálynak.
3. Ezt a gyermekbiztonsági rendszert szigorúbb feltételek között „Universal” –ként minősítették ellentétben a korábbi gyermekbiztonsági rendszerekhez képest, amelyek nem rendelkeznek ezzel a minősítéssel.
4. Ha kérdései merülnének fel ezzel kapcsolatban, kérjük forduljon a gyerekbiztonsági rendszer gyártójához, vagy a forgalmazóhoz.

Csak azokban a járművekben használható amelyek rendelkeznek 3 pontos, statikus visszahúzódnó biztonsági övekkel. Az ENSZ-EGB 16 sz vagy más ezzel egyenértékű előírás szerint.



KÜLÖNÖSEN VESZÉLYES! NE HELYEZZE a menetiránnyal háttal használható gyerekülést előre az utasülésre, ha az autójában azon az oldalon is vannak aktív légyzsákok! Halált vagy súlyos sérüléseket okozhat, ha nem tartja be az utasítást!

Fontos biztonsági rendelkezések!

Kérjük, olvassa el figyelmesen a használati útmutatót, mert a nem megfelelő telepítés súlyos sérülést okozhat és ebben az esetben a gyártó nem vállal felelősséget.

1. FIGYELMEZTETÉS! Az ülés nem használható menetiránnyal szembe!
2. FIGYELMEZTETÉS! A gyermekbiztonsági rendszer merev elemeit és műanyag alkatrészeit úgy kell elhelyezni és felszerelni, hogy a jármű mindennapi használatakor ne legyenek veszélyeztetve a mozgó ülés vagy a jármű ajtaja által! Ne hagyja, hogy a biztonsági öv az ülések közé kerüljön, vagy éles tárgyakhoz érjen, valamint ne zárja rá az ajtót az övre.
3. FIGYELMEZTETÉS! Minden biztonsági övnek amely a gépkocsihoz rögzíti a biztonsági rendszert szorosnak kell lennie és a gyerek testéhez kell igazodnia. Ne legyenek összecsucskaróva. Mindig győződjön meg arról, hogy a biztonsági ülés övei és az autó biztonsági övei megfelelően legyenek rögzítve, hogy biztosítsák a gyermek maximális védelmét.

4. FIGYELMEZTETÉS! Amennyiben sérül a rendszer, például egy baleset következtében, ki kell cserélni! Esetleges baleset után feltétlenül cserélje ki a biztonsági ülést és az autó biztonsági öveit. Még akkor is ha épnek tűnnek mert, előfordulhat, hogy már nem fogják biztosítani a megfelelő védelmet gyermeke számára.
5. FIGYELMEZTETÉS! Tartsa be szigorúan a beszerelési útmutatásokat. Be nem tartásuk a gyerek sérüléséhez vezethet!
6. FIGYELMEZTETÉS! Tilos és veszélyes bármilyen változtatást, vagy kiegészítést alkalmazni amit nem hagyott jóvá erre jogosult szervezet. Gyermeke veszélynek van kitéve, ha nem követi szigorúan a gyártó beszerelési útmutatóját !
7. FIGYELMEZTETÉS! Az ülést csak utas 3 pontos biztonsági övrendszerrel ellátott ülésekbe szabad beszerelni. Ne használjanak más pontokat az öv feszítéséhez, csak azokat, amelyek az útmutatóban szerepelnek és meg vannak jelölve a biztonsági rendszerben. Ellenőrizzen azt, hogy az autóöv tokja ne legyen elhelyezve a biztonsági rendszer bizonyos övében vagy előtte.
8. FIGYELMEZTETÉS! A hátra fordított gyerekbiztosító rendszereket nem szabad használni légszákkal biztosított ülésekben.
9. FIGYELMEZTETÉS! Ne hagyja gyerekeit felügyelet nélkül!
10. FIGYELMEZTETÉS! Minden tárgyat ami ütközés esetén sérülést okozhat, megfelelően rögzíteni kell.
11. FIGYELMEZTETÉS! Ne használja a gyermekbiztonsági rendszert burkolat nélkül !
12. FIGYELMEZTETÉS! Ne cserélje ki az ülés burkolatát a gyártó által ajánlott kivételével, mert a fedél a biztonsági rendszer szerves részét képezi !
13. FIGYELMEZTETÉS! NE kísérelje meg szétszerelni, módosítani az ülésmagasítót vagy hozzászerelni más tartozékokat, és ne módosítsa az autó biztonsági öveit és a használati módját.
14. FIGYELMEZTETÉS! Ne hagyja a csatot részlegesen zárt helyzetben, és csak akkor zárja le, ha minden alkatrész be van kapcsolva. Lehetővé kell tenni, hogy vészhelyzet esetén szabadon engedjék a gyermeket a biztonsági rendszerből. Meg kell tanítani a gyermeket, hogy soha nem szabad játszani a csattal. A biztonsági öv csatja NEM védett a gyermekektől.
15. FIGYELMEZTETÉS! A gyermekbiztonsági rendszert a jármű használati utasításában „Universal” kategóriába sorolt ülésbe szerelje be, az elsődleges övvel rögzítse !
16. FIGYELMEZTETÉS! Ha az ülés nem rendelkezik textil borítással, takarja el a napfénytől, különben túlságosan felmelegszik és kellemetlen lehet a gyerek bőrének! Ha a járművet hosszú ideig hagyta a napsütésben, ellenőrizze az üléspárnát, és győződjön meg róla, hogy nem túl forró, mielőtt elhelyezné a gyermekét rajta.
17. FIGYELMEZTETÉS! Ne használja az autósülést a házban. Nem otthoni használatra tervezték, és csak a járműben használható!
18. FIGYELMEZTETÉS! Rendszeresen ellenőrizze a szíjak kopását, különös tekintettel a rögzítési pontokra, a védelemre és a szabályozó készülékekre. Ha a biztonsági ülés /vagy az autó biztonsági övei sérültek, szakadtak vagy kopottak, az utazás előtt feltétlenül cserélje ki őket.
19. FIGYELMEZTETÉS! MINDIG rögzítse a gyermeket a biztonsági övekkel az ülésmagasító használatakor.
20. FIGYELMEZTETÉS! Ne használjon más, az útmutatóban leirtakon kívül eső, a gyermekbiztonsági rendszerben megjelölt teherbíró érintkezőket. Győződjön meg róla, hogy a járműülés csatja nincs a gyermekbiztonsági rendszer meghatározott (címkézett) övvezetőjében vagy előtt!
21. FIGYELMEZTETÉS! A gyerekülést az autó biztonsági övével kell biztosítani, még akkor is, ha nincs használatban. Ha rosszul lett az ülés rögzítve, menet közben kell megállni és megigazítani ami zavarhatja a többi utast.
22. FIGYELMEZTETÉS! A gyerekülés tárolása biztonságos helyen történjen, ha nem használja. Ne helyezzen rá nehéz tárgyakat. Óvja attól, hogy maró anyagokkal például akkumulátor savval érintkezzen.
23. FIGYELMEZTETÉS! Ne hagyja hosszú ideig a gyermekét az ülésben. Hosszabb utakon tartson több szünetet, és a gyermeket vegye ki a biztonsági ülésből.
24. FIGYELMEZTETÉS! A biztonság csak akkor garantálható, ha a biztonsági ülést az utasításoknak megfelelően használja.
25. FIGYELMEZTETÉS! A használati utasítást tartsa meg mindaddig amíg használja a biztonsági ülést.

ECE R44/04

ÚTMUTATÓ MOSÁSHOZ

1. Az autószéket langyos vízzel és szappannal lehet tisztítani. Ne használjon agresszív tisztító vegyszereket, mint csiszolóok vagy higítók.
2. A huzatot kézzel lehet mosni 30°C maximális hőmérsékleten. Ne tegyen be szárítóban. Hagyon a huzatot természetes módon kiszáradni.
3. A műanyag részeket nedves kendővel lehet tisztítani. Ne használjon csiszolókat.

A JÓVÁHAGYOTT ÖVEK TÍPUSA, AMELYET AZ AUTÓJÁBA BE KELL SZERELTETNI

A gyerekülésük CSAKIS 3-pontú öv segítségével lehetne beszerelni, a gépkocsi közlekedése ELLENKEZŐ irányába!

? CSAK 3 PONTOS BIZTOSÁGI ÖVEKKEL felszerelt ülések használatára van lehetőség!

NEM LEHET HASZNÁLNI 2 PONTOS BIZTOSÁGI ÖVEKKEL felszerelt üléseken !



ALKATRÉSZEK

1. kép
1. Hordozófül
2. Övek puhítója
3. Övek tokja
4. Övek szabályozási szija
5. Övek szabályozási gombja (a húzat alatt)
6. Bújtató az ölhöz való öv
7. Piros gomb a fogantyú szabályozására
8. Az átlós öv bújtatója
9. Nyílások a vállövek szabályozására
10. Vállövek
11. Övcsat párnája
12. Gyerekülés húzat
13. Kupola

A vállövek magasságának ellenőrzése

Ellenőrizzen mindig azt, hogy a vállövek gyereke helyes magasságában vannak szerelve. Válasszon az övek magasságát a gyerek magasságához képest. Az övek állása a gyerek válla magasságában vagy kicsit följebb kell, hogy legyen.

Figyelem: Ne helyezze az öveget túl magasra vagy úgy, hogy a gyerek rájuk támaszkodjon. A kisasztal hátán 2 kettős nyílás van, aminek a segítségével – a gyerek súlyától függően - a vállöveget szabályozni lehet. (2. Kép)

Az övek magasságának szabályozása

1. Nyomja meg az övek beállítási gombját „5” és azzal egyidőben húzzon ki a két vállövet. (3. Kép).
2. Húzzon ki az öveget „10” a támla nyílásaiból a szék előli részében. (4. Kép).
3. Újból dugja át az öveget a háttámla elülső oldalán lévő kívánt nyílásokba, és kösse össze azokat a hát mögötti 4. számú szabályozó szij segítségével. Ellenőrizze azt, hogy az övek egy szinten vannak betéve és nem sodrottak el.

Az öv becsatolása

1. Kösse össze az öv végén lévő két elemet „E” és „F” (6. képek) és tegye be őket a központi tokban “3” amíg kattánás hallatszik. (7. Kép)
2. Ellenőrizze azt, hogy az öv be van csatolva, a vállövek felfelé kihúzásával. (8. Kép)
3. Az övek leengedéséhez nyomjon meg lefelé a központi tok piros gombját “3”.

Az övek hosszúságának a beállítása

1. Az övek leengedése: Nyomja meg az övek beállítási gombját „5” és azzal egyidőben húzzon ki a két vállövet. (3. Kép).
2. Az övek feszítése: Tegye be a gyereket a székbe, kösse meg a két övet a központi tokban és húzzon ki az ülés közepén lévő szalagot “4”. (5. kép)

A kárpit eltávolítása – Engedje el az öveget a középső csat piros gombjával. Távolítsa el a vállpántokat az ülés hátuljáról (4. fénykép). A csat eltávolításához nyomja le, firdítsa el az ülés alatt lévő fémrészt, és vezesse át a nyíláson felfelé 21.; 22. fénykép Távolítsa el a kárpitot a 23. fényképen látható módon.

A gépkocsiszék hordozófülének a szabályozása

A gépkocsiszék hordozófület 4 pozícióban szabályozható.

A hordozófül szabályozásához, nyomja meg a hordozófül két oldalán lévő piros gombokat, és a forgassa meg a hordozófület. (9. ábra)

1. pozíció: Az arccal előre – a gépkocsiba való szereléshez! Amikor a szék a gépkocsiba van szerelve, csakis ez a pozíció használható! (10. ábra)
2. pozíció: Felállított – hordozásra. (11. ábra)
3. pozíció: A hát mögött vízszintesen rögzítve – A ringatozás funkciójához. (12. ábra)
4. pozíció: A hát mögött le felé – A kisszék rögzítése a gyermek étkeztetéséhez (13. ábra)

Győződjön meg abban, hogy a hordozófül a megválasztott pozícióban van rögzítve, az övek helyesen vannak rátéve, valamint a csat be van zárva, mielőtt a gyereket hordozná a gépkocsira való kisszékben.

A SZÉK BESZERELÉSE

“0+. osztály” /újszülött és 13 kg testsúlyig/

Kérjük, használjon fel az autó a 3 pontos biztonsági öveket ahhoz, hogy a gyerek biztonságát szervezzen és az autószéket meg tudjon feszíteni!

A gyerekülésük CSAKIS 3-pontú öv segítségével lehetne beszerezni, a gépkocsi közlekedése ELLENKEZŐ irányába! FIGYELEM! A gyermeknek nem szabad a gyermekülésben lennie, amikor az ülést az autóba helyezi és az autó övét állítja be A járműnek egyenletes felületen kell lennie!

1. lépés: Állítsa be a hordozófület függőleges pozícióba. (14. ábra)
2. lépés: Tegye rá a gyerek biztonsági ülést a gépkocsi ülésére „a közlekedés ellenkező irányába”, ami után győződjön meg abban, hogy az szorosan érintkezik a támlához. Ha az autója ülései légszakokkal vannak felszerelve, akkor az autószéket az autó hátsó ülésein kell használni!
3. lépés: Dugja át a hasra való övet a gyerekszék két oldalán lévő bűjtatón át, és csatolja a szíjat a gépkocsi csatjába, amíg meg nem halja azt, hogy „klikk”. (15. ábra)
- Húzza fel a vállövet, hogy megfeszítse a széket az üléshez, és hogy győződjön meg, hogy az öv be van gombolva.
4. lépés: Dugja át a vállövet a gyerekszék hátán lévő bűjtatón át. (156. ábra)
5. lépés: Húzza el a vállövet ahhoz, hogy megfeszítse. (17. ábra)
6. lépés: Úgy állítsa be a hordozófület, hogy a gépkocsiülés támlájához érintkezzen. (18. ábra)
7. lépés: Győződjön meg arról, hogy az öv feszített, és nem sodrott. Győződjön meg arról, hogy a szék erősen van megfeszítve az autó üléséhez.
8. lépés: Tegye be a gyereket a székben. Ellenőrizzen a vállövek magasságát. Nézzon meg, hogy az övek nem sodródtak el vagy rakódtak valahol. Kössze össze a gyerek öveket és nézzon meg, hogy jól vannak-e ezek feltéve és húzzon ki az ülés közepén lévő szalagot az övek feszítéséhez.

Felszerelése autósülés egy baba babakocsi

Adapter felhelyezése - Helyezze az adaptereket (Nem tartalmazza a készlet!) az ülés két oldalán található nyílásokba, figyelembe véve a bal és a jobb oldali különbséget. (Ábra 19)

Adapter eltávolítása - Az ülés két oldalán található piros gomb egyidejű lenyomásával kisedheti az ülést az adapterekből (Ábra 20)

ÚTKÖZBEN

1. Indulás ellenőrizze az autósülést, ill. annak tartozékait.
2. Övja az autósülést a közvetlen napsugárzástól: egyes elemek kifakulhatnak, a szövetlek, felfeslödhetnek.
3. A kupola nélkül szerelje be az autósülést a járműbe.
4. Ne hagyja gyermekét az ülésben felügyelet nélkül!
5. A baba biztonságának megóvása érdekében az autóban lévő valamennyi tárgyat rögzítse megfelelően.
6. A hegyes tárgyakat helyezze dobozokba a baba biztonságának megóvása érdekében.
7. Baleset esetén azonnal emelje ki a babát a járműből.
8. Vezetés közben akkor se forduljon hátra, ha a baba sír. Szükség esetén állítsa le a járművet és ezt követően gondoskodjon a babáról.
9. Az autósülés meghibásodása esetén forduljon kereskedőjéhez vagy a márkaszervizhez.

BELANGRIJK! ZORGVULDIG DOORLEZEN EN BEWAREN VOOR TOEKOMSTIGE REFERENTIES.

VEILIGHEIDSVOORSCHRIFTEN

1. Deze kinderwagen is ontworpen voor kinderen met een gewicht tot 15 kg!
2. De lengte van het kind in de kinderwagen mag niet groter zijn dan 96 cm!
3. Gebruik het parkeerhulpmiddel als u de kinderwagen niet met de hand vasthoudt!
4. Laat de kinderwagen niet op hellende plaatsen staan, ook niet als de parkeerhulpmiddel geactiveerd staat!
5. Het parkeerhulpmiddel moet worden geactiveerd bij het plaatsen in of het uithalen van het kind uit de kinderwagen!
6. Het winkelmandje heeft een maximale belading van 2 kg!
7. Elke belasting die aan het handvat en / of de achterkant van de rugleuning en / of aan de zijkant van de kinderwagen wordt opgehangen, heeft invloed op de stabiliteit van de kinderwagen!
Hang er geen extra tassen of pakketten op!
8. Controleer regelmatig op losse onderdelen van de kinderwagen! Inspecteer, onderhoud en reinig de kinderwagen regelmatig!
9. De kinderwagen is ontworpen voor 1 kind!
10. Toebehoren die niet door de fabrikant zijn goedgekeurd, mogen niet worden gebruikt!
11. Alleen door de fabrikant / distributeur geleverde of aanbevolen reserveonderdelen mogen worden gebruikt!
12. Gebruik altijd veiligheidsgordels wanneer het kind in de kinderwagen zit! Gebruik altijd het riem tussen de beentjes in combinatie met de heupgordel! Gebruik altijd de schouderbandjes om letsel te voorkomen als gevolg van vallen of uitglijden van het kind!
13. Controleer of de veiligheidsgordel goed vastzit!
14. De kinderwagen moet altijd onder toezicht van een volwassene worden gebruikt!
15. Laat het kind niet in de kinderwagen spelen of eruit hangen!
16. Laat het kind niet in de kinderwagen rechtop gaan staan!
17. Laat het kind niet op de stoel of het opstapje rechtop gaan staan!
18. Gebruik de kinderwagen niet op oneffen oppervlakken, in de buurt van open vuur of op andere gevaarlijke plaatsen!
19. Gebruik de kinderwagen niet op trappen en roltrappen!
20. Vouw de kinderwagen op voordat u trappen op of af gaat. Het beklimmen met de kinderwagen van trappen, trottoirs en andere obstakels met het kind erin, door op de hendel te drukken, leidt tot vervorming en valt niet onder de garantie!
21. Het aanpassen van de rugleuning mag alleen worden uitgevoerd door iemand die bekend is met de regels voor deze handeling uit de instructie!
22. Extra baggage geplaatst in de kinderwagen kan tot de instabiliteit daarvan leiden!
23. De person die de kinderwagen in elkaar zet dient op de hoogte te zijn van de functies daarvan!
24. WAARSCHUWING! Gebruik alleen de matras / voering die bij deze kinderwagen wordt verkocht. Voeg geen andere matras / voering toe dan aanbevolen door de fabrikant!
Extra bagage in de kinderwagen kan leiden tot instabiliteit!
25. De handgreep mag niet als draagbeugel worden gebruikt!
26. De kinderwagen is bedoeld voor gebruik door kinderen tot 3 jaar!
27. Het autostoeltje is verenigbaar met de RAMONA kinderwagen!
28. De veiligheidsdraagmand is compatibel met wandelwagen model RAMONA!
29. Bij gebruik van het autostoeltje: Deze kinderwagen vervangt het ledikantje of slaapbedje niet. Als uw kind moet slapen, moet het in een geschikt mandje, wieg of bed voor pasgeborenen worden geplaatst.

WAARSCHUWING

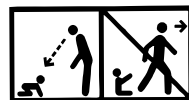

- WAARSCHUWING! Laat het kind nooit zonder toezicht!
- WAARSCHUWING! Zorg ervoor dat alle vergrendelingsmechanismen voor gebruik veilig zijn ingeschakeld!
- WAARSCHUWING! Om letsel te voorkomen, moet u ervoor zorgen dat het kind zich op een veilige afstand bevindt voordat u dit product uit- of opvouwt!
- WAARSCHUWING! Laat het kind niet met dit product spelen!
- WAARSCHUWING! De veiligheidsdraagmand is geschikt voor baby's vanaf hun geboorte!
- WAARSCHUWING! Gebruik altijd het beveiligingssysteem!
- WAARSCHUWING! Controleer vóór gebruik of de bevestigingsmechanismen van het mandje van de kinderwagen, van het zitje of van het autostoelje correct zijn ingeschakeld!
- WAARSCHUWING! Dit product is niet geschikt voor joggen of schaatsen!
- WAARSCHUWING! Het zitje (de zomermand) is niet geschikt voor kinderen onder de 6 maanden!
- WAARSCHUWING! De veiligheidsdraagmand is geschikt voor een kind dat nog niet in staat is om zonder hulp te zitten, zich om te draaien en op handen en knieën te tillen. Maximaal gewicht van het kind: 9 kg.
- EN 1888 - 1:2018

ZORG EN ONDERHOUD

1. Om metalen onderdelen schoon te maken, veeg ze met een vochtige doek af en droog ze goed af met een droge doek.
2. Om plastic onderdelen schoon te maken, gebruik een doek, water en een mild schoonmaakmiddel.
3. Gebruik een meubelbekledingsreiniger om textiele onderdelen schoon te maken.
4. Plaats nooit andere voorwerpen op de kinderwagen wanneer deze opgeborgen en buiten gebruik is!
5. Droog en lucht de kinderwagen altijd als deze nat is geworden!
6. Maak regelmatig de wielassen en de plastic onderdelen schoon.
7. Maak altijd de wielassen en de plastic onderdelen schoon na gebruik van de kinderwagen op zand of andere stoffige wegdekken!
8. SMEER NIET de wielassen of andere bewegende delen van de kinderwagen! Maak ze gewoon schoon!
9. Controleer regelmatig op losse of beschadigde onderdelen en indien aanwezig, vervang deze onmiddellijk door nieuwe!

Afbeelding 1

- | | | | |
|---------------------------------------|---------|---|---------|
| 1. Aluminium frame van de kinderwagen | - 1 st. | 8. Zonneklep | - 1 st. |
| 2. Achterwielen | - 2 st. | 9. Autostoelje | - 1 st. |
| 3. Winkelmandje | - 1 st. | 10. Adapters | - 2 st. |
| 4. Voorwielen | - 2 st. | 11. Veiligheidsdraagmand | - 1 st. |
| 5. Mand | - 1 st. | 11.1. Hoes voor de veiligheidsdraagmand | - 1 st. |
| 6. Handgreep | - 1 st. | 12. Bijkomende adapters voor het aanpassen van de hoogte van het babymandje | - 2 st. |
| 7. Voetjesbedekking | - 1 st. | 13. Accessoires | - 1 st. |

ONDERDELEN

KINDERWAGEN UITVOUWEN

1. Gevouwen weergave van de kinderwagen. (Afbeelding 2)
2. Til het handvat van de kinderwagen omhoog en naar voren, waarbij deze zich zal uitvouwen en automatisch vergrendelen. (Afbeelding 3; 4)

MONTAGE VAN DE KINDERWAGEN

1. Monteer de voorwielen door ze omhoog te duwen totdat ze vergrendelen. (Afbeelding 5) Controleer of ze goed zijn vergrendeld. Om te verwijderen, druk op de knop op de console en trek het wiel naar beneden. (Afbeeldingen 6)
2. Installeer de achterwielen zoals op Afbeelding 7 staat weergegeven. Om te demonteren, trek aan de achterasknop en verwijder het wiel. (Afbeelding 8)
3. Monteren op de bagageruimte: Plaats de bagageruimte op de achterste stabilisator en wikkel deze eromheen. Sluit vervolgens de linker en de rechter kofferbakritsen. (Afbeelding 9)
4. Monteer de mand op de wagen en zorg ervoor dat de klemmen in de daarvoor bestemde gaten in het frame zitten. (Afbeelding 10) Een klik betekent dat het mandje goed vast zit. Om te verwijderen, druk tegelijkertijd op de knoppen aan beide zijden van de mand en trek deze omhoog. (Afbeelding 11) De mand kan in de rijrichting of achterwaarts van de beweging van de kinderwagen worden gemonteerd. Er is een optie om het babymandje hoger in te stellen met behulp van bijkomende adapters 12 (afbeelding 1). Deze zijn in de set inbegrepen.
5. Monteer de greep voor het kind. (Afbeelding 13) Om de greep te verwijderen, druk op de knoppen aan beide zijden en trek tegelijk. (Afbeelding 14)
6. Het autostoeltje installeren - Plaats de adapters (meegeleverd in het setje, Afbeelding 1 positie 10) in de openingen aan beide zijden van de stoel rekening houdend met het verschil voor linker- en rechterkant. (Afbeelding 14) Steek de adaptervoetjes in de gaten van de plastic houders aan beide zijden van het hoofdframe. (Afbeelding 15) Een klik betekent dat de stoel goed vastzit.
7. Demonteren van het autostoeltje - u kunt het stoeltje van de adapters demonteren door de rode knoppen (Afbeelding 16.1) aan beide zijden van het stoeltje tegelijkertijd in te drukken en het stoeltje samen met de adapters naar omhoog of naar omlaag te trekken terwijl u de adapterknoppen ingedrukt houdt (Afbeelding 16.2) en het stoeltje naar omhoog trekt.

GEBRUIK

1. Gebruik de achterwielremmen om de kinderwagen op een plaats te zetten door het rempedaal op de achteras in te drukken. (Afbeelding 17) Om de rem te ontgrendelen, til met uw voet het rempedaal op. Let op! De rem waarborgt geen optimale retentie op steile hellingen! Laat de kinderwagen daarom nooit op een hellend oppervlak staan met een kind dat in de kinderwagen zit of ligt!
2. De draagbeugel afstellen: 5 standen. Druk op de knop op de draagbeugel en stel deze in op de gewenste hoogte. Afbeelding 18
3. Als u met de wandelwagen over een ruwe en oneffen ondergrond rijdt, kunt u de optie rechthoek gebruiken door op de vergrendelingsdop op de voorwielen in te drukken. (Afbeelding 19b) Om de voorwielen te ontgrendelen, moet u de vergrendelingsdop losmaken (Afbeelding 19a)
4. Om de positie van de zonneklep te veranderen (verlagen), pak het bovenste deel van de zonneklep vast en trek deze omlaag naar de gewenste positie. (Afbeelding 20)
5. Bij gebruik van de zomerstoel VERPLICHT de veiligheidsriempjes omdoen!
6. De positie van de rugleuning aan de zomermand kan worden aangepast door de draagbeugel naar omhoog te trekken zodat u het mechanisme aan de achterkant ontgrendelt. Daarna zet u de rugleuning in de gewenste positie. (Afbeelding 21) WAARSCHUWING! Als u de rugleuning probeert te verwijderen zonder deze eerst te ontgrendelen en er veel kracht op uitoefent, kan het vergrendelingsmechanisme defect geraken. Dit is niet gedekt door de garantie!
7. Om de voetsteun lager te plaatsen, drukt u aan beide kanten op de rode knoppen. (Afbeelding 22). Om de voetsteun naar omhoog te trekken, kunt u deze eenvoudig met één hand naar omhoog trekken.
8. WAARSCHUWING: Gebruik altijd een veiligheidsgordel om ernstig letsel te voorkomen! Plaats de schouder- en buikgordels en doe ze in de centrale vergrendelingsgesp. (Afbeeldingen 23;25) Pas de lengte van de veiligheidsgordels aan door aan de gespen te trekken. (Afbeelding 24) Druk op de knop op de centrale gesp om de riemen te ontgrendelen. (Afbeelding 25) De rugleuning is voorzien van meerdere openingen om de veiligheidsgordels op de gewenste hoogte te fixeren. Dit hangt af van de leeftijd van het kind. (Afbeelding 26) Trek aan het achterste uiteinde van de gordel en steek die door het gat om de gordel te verwijderen. (Afbeelding 27) Steek de gordel in de gewenste opening. (Afbeelding 28) Steek de veiligheidsgordels in de daarvoor bestemde openingen zodat het kind er niet op leunt!

KINDERWAGEN OPVUWEN

1. Activeer de kinderwagenremmen.
2. Klap de zonneklep maximaal in.
3. Verwijder het stoeltje (Afbeelding 11). Trek de inklapbare draagbeugel in de richting van de pijl, zoals weergegeven op afbeelding 29a. Draai tegelijkertijd de draagbeugel in de richting van de pijl, zoals weergegeven op afbeelding 29b.
4. De correct opgevouwen kinderwagen moet er uitzien op de wijze zoals op afbeelding 30;31 weergegeven.
5. Het stoeltje inklappen: Trek aan de knop voor het verstellen van de rugleuning en klap het stoeltje in Foto 32a; b

VEILIGHEIDSDRAAGMAND

WAARSCHUWING, voor de juiste voorbereiding van de veiligheidsdraagmand, dient u de volgende stappen te doorlopen nadat u het product uit de transportdoos heeft gehaald:

1. Plaats de veiligheidsdraagmand op een comfortabele tafel en verwijder de matras en de mat.
2. Til vervolgens met een hand het metalen frame aan de ene kant van de veiligheidsdraagmand op. (Afbeelding 33)
3. Druk met de andere hand op de bodem en houd de metalen spanner vast.
4. Druk op de bodem, pak de spanband vast en trek deze naar de buitenkant van de veiligheidsdraagmand naast de begrenzingen "A". (Afbeelding 33; 34)
5. Herhaal de procedure met de andere spanner, totdat de veiligheidsdraagmand volledig is uitgeschoven, zoals weergegeven op Afbeelding 35.
6. Plaats de mat en de matras terug.
7. Til de draagbeugel op totdat u een klik hoort. Afbeelding 36
8. Om de draagbeugel in te klappen, drukt u met uw duimen tegelijkertijd op beide knoppen aan de binnenkant van de draagbeugel. (Afbeelding 37)
9. Installeer en verwijder de frame van de wandelwagen op dezelfde manier als het stoeltje (zie instructies in paragraaf "Montage", punt 4) (Afbeelding 10; 11; 38; 39)

AUTOSTOELTJE "Groep 0+"

/voor pasgeborenen en kinderen met een gewicht tot 13 kg/

BELANGRIJK! BEWAREN VOOR TOEKOMSTIGE REFERENTIES. ZORGVULDIG DOORLEZEN!

INFORMATIE

1. Dit is een "universeel" kinderbeveiligingssysteem. Het is goedgekeurd onder Reglement nr. 44, wijzigingenreeks 04, voor algemeen gebruik in voertuigen en is aanpasbaar aan de meeste, maar niet alle, autostoelen.
2. Verwacht kan worden dat het systeem met betrekking tot de installatie verenigbaar zal zijn indien de fabrikant in de gebruiksaanwijzing van het voertuig heeft aangegeven dat het voertuig geschikt is voor de installatie van een "universeel" kinderbeveiligingssysteem voor deze leeftijdsgroep.
3. Dit kinderbeveiligingssysteem is geclassificeerd als 'universeel' onder strengere voorwaarden dan die welke werden toegepast op eerdere modellen die niet voorzien zijn van deze opmerking.
4. Raadpleeg in geval van twijfel de fabrikant of verkoper van het kinderbeveiligingssysteem.

Alleen geschikt als de goedgekeurde voertuigenutgerust zijn met heupgordels /driepuntsgordels/statische gordels/ veiligheidsgordels met oprolmechanismegoedgekeurd krachtens VN/ECE-Reglement nr. 16of een andere gelijkwaardige norm.



UITERST GEVAARLIJK!
ZET NOOIT een achteruitkijkend kinderzitje op een voorstoel met een airbag!
DIT KAN DOOD OF ERNSTIGE LETSELVEROORZAKEN!

Belangrijke veiligheidsinstructie!

Lees aub. de instructies zorgvuldig door, want onjuiste installatie kan ernstig letsel veroorzaken, in welk geval de fabrikant niet aansprakelijk is

1. **WAARSCHUWING!** Het stoeltje kan niet naar voren gericht worden gebruikt!
2. **WAARSCHUWING!** De harde en de plastic onderdelen van het kinderbeveiligingssysteem moeten zodanig worden geplaatst en gemonteerd dat, wanneer het voertuig in normaal gebruik is, deze niet bekneld kunnen raken door een verschuifbare stoel of portier van het voertuig. Voorkom de kans op beknelling van de veiligheidsgordels tussen de autoportieren of op de wrijving daarvan tegen scherpe onderdelen.
3. **WAARSCHUWING!** Alle riemen die het beveiligingssysteem aan het voertuig bevestigen, moeten worden gespannen, alle riemen die het kind op zijn plaats houden, moeten worden aangepast aan het lichaam van het kind. Het verdraaien van riemen mag niet worden toegestaan. Zorg er altijd voor dat de veiligheidsgordel en de autogordels goed zijn gespannen om maximale bescherming voor uw kind te waarborgen.

4. WAARSCHUWING! Het toestel moet worden vervangen indien het bij een ongeval aan een zware belasting onderworpen is geweest. Vervang na een ongeval de veiligheidsstoeltje en de autogordels. Hoewel ze onaangestast mogen lijken, bieden ze uw kind mogelijk niet voldoende bescherming.
5. WAARSCHUWING! Volg strikt de installatie-instructies. De niet-naleving kan tot letsel bij het kind leiden!
6. WAARSCHUWING! Het is gevaarlijk om wijzigingen of toevoegingen aan het toestel aan te brengen zonder de goedkeuring van de typegoedkeuringsinstantie. Er bestaat gevaar bij onjuiste naleving van de installatie-instructies van de fabrikant van het kinderbeveiligingssysteem.
7. WAARSCHUWING! Het stoeltje kan alleen worden gemonteerd op passagiersstoelen met een driepuntsgordelsysteem. Gebruik geen bevestigingspunten anders dan beschreven in de instructies en gemarkeerd op het veiligheidsysteem. Zorg ervoor dat de gesp van de autogordel niet in of vóór een bepaalde veiligheids gordel van het veiligheidsysteem zit.
8. WAARSCHUWING! Achterwaarts gerichte kinderbeveiligingssysteem mogen niet worden gebruikt in stoelen met een airbagbescherming.
9. WAARSCHUWING! Laat uw kind NOOIT zonder toezicht in het veiligheidstoestel, ook niet voor een korte tijd!
10. WAARSCHUWING! Beveilig naar behoren allerlei bagage of andere voorwerpen die bij een aanrijding letsel kunnen veroorzaken!
11. WAARSCHUWING! Gebruik het kinderbeveiligingssysteem niet zonder de bekleding!
12. WAARSCHUWING! Vervang de stoelbekleding niet door iets anders dan dat aanbevolen door de fabrikant, aangezien de bekleding een integraal onderdeel is van het kinderbeveiligingssysteem!
13. WAARSCHUWING! Probeer NOOIT onderdelen uit het veiligheidsstoeltje te demonteren, aan te passen of toe te voegen, of de manier waarop de autogordels worden gemaakt of gebruikt te wijzigen.
14. WAARSCHUWING! Laat de gesp niet gedeeltelijk gesloten, deze moet goed vast zitten wanneer alle onderdelen zijn ingeschakeld. In geval van nood moet u het kind onmiddellijk van de stoel kunnen halen. Uw kind moet leren nooit met de gesp te spelen. De gesp is NIET kindveilig.
15. WAARSCHUWING! Installeer het kinderbeveiligingssysteem in de voertuigzitplaatsen die in de handleiding van het voertuig als 'universeel' zijn aangemerkt, door gebruik te maken van de primaire gordelroute.
16. WAARSCHUWING! Als het autostoeltje niet is uitgerust met een stoffen bekleding, houd het dan uit de buurt van zonlicht, omdat het anders te warm voor de kinderhuidje kan worden! Indien het voertuig een lange tijd in de zon heeft gestaan, controleer dan de stoelbekleding en zorg ervoor dat het niet te warm is voordat u het kind in het kinderzitje plaatst.
17. WAARSCHUWING! Gebruik het autostoeltje niet thuis. Het is niet ontworpen voor thuisgebruik en mag alleen in het voertuig worden gebruikt!
18. WAARSCHUWING! Controleer regelmatig de gordels op slijtage, let daarbij vooral op de bevestigingspunten, de beschermingen en de afstelinrichtingen! Indien de riempjes van het zitje / de autogordels zijn ingesneden of versleten, vervang ze dan voordat u op reis gaat.
19. WAARSCHUWING! Beveilig uw kind ALTIJD met de veiligheidsriempjes wanneer u het veiligheidszitje gebruikt.
20. WAARSCHUWING! Gebruik geen andere contactpunten voor bevestiging dan omschreven in de instructies en gemarkeerd in het beveiligingssysteem. Zorg dat de autogordel niet over de riemgeleider van het kinderbeveiligingssysteem wordt geplaatst.
21. WAARSCHUWING! Het kinderzitje moet veilig worden vastgezet met een autogordel, ook wanneer het niet voor het beoogde doel wordt gebruikt. Een onbeveiligde stoel kan bij een plotselinge stilstand andere inzittenden in de auto verwonden.
22. WAARSCHUWING! Bewaar het kinderzitje op een veilige plaats buiten het bereik van kinderen wanneer het niet wordt gebruikt. Vermijd geen zware voorwerpen op het stoeltje te plaatsen. Zorg ervoor dat uw autostoeltje niet in aanraking komt met bijtende stoffen zoals accuzuur.
23. WAARSCHUWING! Laat uw kind niet lang in dit autostoeltje zitten. Neem tijdens lange reizen meer pauzes en haal het kind uit de veiligheidsstoel.
24. WAARSCHUWING! Veiligheid kan alleen worden gegarandeerd indien het kinderbeveiligingssysteem volgens deze instructies is gemonteerd.
25. WAARSCHUWING! De gebruiksaanwijzing moet gedurende de hele periode van gebruik bij het kinderbeveiligingssysteem worden bewaard.

ECE R44/04

WASINSTRUCTIE

1. Het autostoeltje kan worden schoongemaakt met lauwwater. Gebruik geen agressieve schoonmaakmiddelen, zoals schuurmiddelen of verdunders.
2. De bekleding moet met de hand worden gewassen op een maximale temperatuur van 30°C. Doe het niet in de wasdroger. Laat de bekleding op natuurlijke wijze drogen.
3. Plastic onderdelen kunnen worden gereinigd met behulp van een vochtige doek. Gebruik geen schuurmiddelen.

GOEDGEKEURDE SOORTEN VAN AUTOGORDEL

Uw kinderzitje kan **UITSLUITEND** worden gemonteerd met behulp van driepuntsgordels, in de richting tegengesteld aan de beweging van de auto!

? Mogelijkheid tot het installeren **UITSLUITEND** op autostoelen **MET 3-PUNT GORDELS!**

HET MAG NIET GEBRUIKT WORDEN OP AUTOSTOELLEN MET 2-PUNT GORDELS!

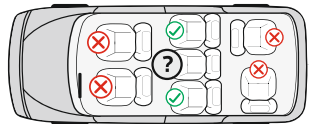
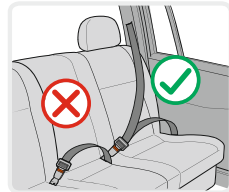

Onderdelen:Afbeelding 1

1. Draagbeugel
2. Riemvoering
3. Gesp/sluiting
4. Riem verstelband
5. Riemenafstelknop voor de /onder de bekleding/
6. Schootriemgeleider

7. Rode knop voor het afstellen van de draagbeugel
8. Diagonale riemgeleider
9. Verstelgaten voor de schouderriempjes
10. Schouderriempjes
11. Gesp/kussentje
12. Bekleding
13. Zonneklep

Controle van de hoogte van de schouderriempjes

Controleer altijd of de schouderriempjes op de juiste hoogte voor uw kind zijn aangebracht. Kies de hoogte van de riempjes ten opzichte van de lengte van het kind, waarbij de positie van de riempjes moet zich ter hoogte van of iets boven de schouders van het kind bevinden.

Let op: plaats de riempjes niet te hoog of op een wijze zodat het kind erop kan leunen!

Aan de achterkant van het stoeltje bevinden zich 2 paar gaten waarmee u de hoogte van de schouderriempjes kunt aanpassen aan het gewicht van het kind. (Afb.2)

Afstelling van de hoogte van de riempjes

1. Maak de schouderriempjes los door op de gordelafstelknop "5" te drukken en aan de schouderriempjes te trekken. (Afb.3)
2. Trek de riempjes „10" uit de openingen van de rugleuning aan de voorkant van het stoeltje (afb. 4).
3. Plaats de riempjes opnieuw in de gewenste gaten aan de voorkant van de rugleuning en verbind ze achter de rug met de verstelriem "4". Zorg ervoor dat de riemen op een hoogte staan en niet verdraaid zijn.

Riem vastmaken

1. Verbind de twee elementen "E" en "F" aan het einde van de riem (afb. 6) en plaats ze in de centrale gesp "3" totdat u een klik hoort. (Afb.7)
2. Controleer of de riem vastzit door de schouderriempjes omhoog te trekken. (Afb.8)
3. Om de riempjes los te maken, druk op de rode knop op de centrale gesp "3".

Lengte van de riemen aanpassen

1. Riemen losser maken: Druk op de riemenafstelknop "5" en trek tegelijkertijd aan de twee schouderriempjes. (Afb.3)
2. Riemen strakker trekken: Plaats het kind in het stoeltje, maak de twee riempjes vast in de middelste gesp en trek aan de riem "4" in het midden van de stoel. (Afb.5)

Bekleding verwijderen - maak de gordels los door de rode knop op de middelste gesp te drukken. Verwijder de schoudergordels van de achterkant van het stoeltje (Afbeelding 4). Om de gesp te verwijderen, druk deze naar beneden, draai het metalen gedeelte onder het stoeltje en steek deze door het gaatje omhoog Afbeelding 21; 22. Verwijder de bekleding zoals weergegeven op Afbeelding 23.

Afstellen van de draagbeugel van het autostoeltje

De draagbeugel van het autostoeltje kan in 4 posities worden afgesteld.

Om de beugel af te stellen, druk tegelijkertijd op de rode knoppen aan beide kanten van de beugel en draai. (Afb. 9)

- 1 Positie - Voorwaarts - voor montage in de auto! Het stoeltje mag alleen in deze positie in de auto worden gemonteerd! (Afbeelding 10)
 - 2 Positie - Rechtop – om te dragen. (Afb.11)
 - 3 Positie - Horizontaal achter de rug bevestigd - Voor schommelfunctie. (Afb.12)
 - 4 Positie - Achter de rug naar beneden - Bevestiging van de stoel om het kind te voeden (Afb.13)
- Zorg ervoor dat de draagbeugel in de geselecteerde positie is bevestigd, de veiligheidsriempjes correct zijn aangebracht en de gesp vastzit voordat u uw kind in het autostoeltje gaat dragen.

MONTAGE VAN HET STOELTJE

“Groep 0 +” /voor pasgeborenen en kinderen met een gewicht tot 13 kg/

Gebruik aub. de driepuntsveiligheidsgordels van de auto om de veiligheid van het kind te garanderen en het autostoeltje vast te zetten!

Uw kinderzitje kan ALLEEN worden gemonteerd met behulp van 3-punts veiligheidsgordels tegen de rijrichting van de auto in!

WAARSCHUWING! Het kind mag tijdens de montage van het stoeltje en tijdens het afstellen van de autogordel niet in het stoeltje zitten. Het voertuig moet op een vlak oppervlak geparkeerd staan!

Stap 1. Stel de draagbeugel in een vertical positie af. (Afb.14)

Stap 2. Plaats het kinderveiligheidsstoeltje op de autostoel " tegen de rijrichting van de auto in" en zorg ervoor dat het dicht tegen de rugleuning zit. Als uw auto een airbag op d'e passagiersstoelen heeft, mag het autostoeltje alleen op de achterbank van de auto worden gebruikt!

Stap 3. Leid de buikgoerdel door de twee geleiders aan de zijkanten van het kinderzitje. Maak de gordel vast in de autogesp totdat u een "klik" hoort. (Afb. 15) Trek de schoudergordel omhoog om het zitje aan de autostoel goed vast te maken en ervoor te zorgen dat de gordel is vastgemaakt.

Stap 4. Plaats de schoudergordel in de geleider aan de achterkant van het kinderzitje. (Afb.16)

Stap 5. Trek aan de schoudergordel om die vast te maken. (Afb.17)

Stap 6. Zet de hendel in de voorste stand! Stel de draagbeugel van de stoel af zodat deze op de rugleuning op de autostoel leunt. (afb.18)

Stap 7. Controleer of het stoeltje stabiel op de autostoel is bevestigd en dat de gordel strak en niet gedraaid zit.

Stap 8. Zet het kind in het stoeltje. Controleer de hoogte van de schouderriempjes. Zorg ervoor dat de riemen nergens zijn gedraaid of vastzitten. Maak de veiligheidsgordels van het kind vast, zorg ervoor dat ze goed vast zitten en trek aan het riempje in het midden van de stoel om ze vast te maken.

Het autostoeltje op een kinderwagen monteren

Adapters monteren - Steek de adapters in de openingen aan beide zijden van het stoeltje. Houd rekening met het verschil tussen links en rechts. (afbeelding 19)

Adapters verwijderen - U kunt de stoel van de adapters verwijderen door tegelijkertijd op de rode knoppen (afbeelding 20) aan beide zijden van het stoeltje te drukken.

VOOR U VERTREKT

1. Controleer voor vertrek de staat en bevestiging van het stoeltje.
2. Bescherm het stoeltje tegen direct zonlicht. Sommige onderdelen kunnen heet worden en de huid van de baby verbranden.
3. Het stoeltje moet zonder het zonnenscherm in de auto worden geplaatst.
4. Laat het kind niet zonder toezicht achter.
5. De voorwerpen in de auto moeten zodanig worden vastgemaakt dat ze bij een aanrijding het kind niet verwonden.
6. Plaats scherpe voorwerpen in dozen om te voorkomen dat ze bij onstabiele omstandigheden het kind niet verwonden.
7. Haal bij een ongeval het kind onmiddellijk uit de auto.
8. Draai niet als het kind huilt tijdens het rijden. Stop indien nodig en neem de nodige zorgmaatregelen.
9. Neem contact op met een erkende werkplaats voor reparatie van het autostoeltje.

WICHTIG! LESEN SIE ES SORGFÄLTIG DURCH UND BEWAHREN SIE ES ZUM SPÄTEREN NACHSCHLAGEN AUF.

SICHERHEITSANFORDERUNGEN

1. Dieser Kinderwagen ist für Kinder mit einem Gewicht von bis zu 15 kg bestimmt!
2. Die Größe des Kindes im Kinderwagen sollte 96 cm nicht überschreiten!
3. Verwenden Sie die Parkvorrichtung, wenn Sie den Kinderwagen nicht von Hand halten!
4. Lassen Sie den Wagen auch bei aktivierter Parkvorrichtung nicht auf einer geneigten Fläche stehen!
5. Die Parkvorrichtung muss aktiviert sein, wenn das Kind in den Kinderwagen gelegt oder davon genommen wird!
6. Der Warenkorb hat eine maximale Belastung von 2 kg!
7. Jede Last, die am Griff und / oder an der Rückseite der Rückenlehne und / oder an der Seite des Kinderwagens angebracht ist, beeinträchtigt die Stabilität des Kinderwagens! Bringen Sie keine zusätzlichen Taschen oder Pakete an!
8. Überprüfen Sie den Kinderwagen regelmäßig auf lose Teile! Überprüfen, warten und reinigen Sie den Kinderwagen regelmäßig!
9. Der Kinderwagen ist für 1 Kind bestimmt!
10. Vom Hersteller nicht zugelassenes Zubehör darf nicht verwendet werden!
11. Es dürfen nur Ersatzteile verwendet werden, die vom Hersteller / Händler geliefert oder empfohlen werden!
12. Verwenden Sie immer die Sicherheitsgurte, wenn sich das Kind im Kinderwagen befindet! Verwenden Sie immer einen Gürtel zwischen den Beinen in Kombination mit einem Hüftgurt! Verwenden Sie immer Schultergurte, um zu verhindern, dass das Kind herunterfällt oder ausrutscht!
13. Stellen Sie sicher, dass der Sicherheitsgurt richtig angelegt ist!
14. Der Kinderwagen muss immer unter Aufsicht von Erwachsenen benutzt werden!
15. Lassen Sie das Kind nicht im Kinderwagen spielen oder daran hängen!
16. Lassen Sie das Kind nicht im Kinderwagen stehen!
17. Lassen Sie das Kind nicht auf dem Sitz oder der Stufe stehen!
18. Verwenden Sie den Kinderwagen nicht auf unebenen Oberflächen, in der Nähe von Feuer oder anderen gefährlichen Orten!
19. Verwenden Sie den Kinderwagen nicht auf Treppen und Rolltreppen!
20. Klappen Sie den Kinderwagen zusammen, bevor Sie die Treppe hinauf oder hinunter gehen. Das Besteigen des Kinderwagens auf Treppen, Gehwegen und anderen Hindernissen mit dem Kind durch Drücken des Griffs führt zu seiner Verformung und unterliegt keiner Garantie!
21. Die Rückenlehne darf nur von jemandem eingestellt werden, der mit den Regeln für diesen Vorgang in der Anleitung vertraut ist!
22. Zusätzliches Gepäck im Kinderwagen kann zu Instabilität führen!
23. Die Person, die den Kinderwagen zusammenbaut, muss mit seinen Funktionen vertraut sein!
24. **WARNUNG!** Verwenden Sie nur die Matratze / Polsterung, die mit diesem Kinderwagen verkauft wird. Fügen Sie keine zusätzliche Matratze / Polster hinzu, die nicht vom Hersteller empfohlen wird!

25. Der Griff kann nicht als Tragegriff verwendet werden!
26. Der Kinderwagen ist für Kinder bis 3 Jahre bestimmt!
27. Der Autositz ist kompatibel mit dem Kinderwagenmodell RAMONA!
28. Der Korb für Neugeborene ist kompatibel mit dem Kinderwagen Modell RAMONA!
29. Bei der Verwendung des Autositzes: Dieser Kinderwagen ersetzt weder das Kinderbett noch das Schlafbett. Wenn Ihr Kind schlafen muss, sollte es in eine geeignete Babywanne, ein Kinderbett oder ein Bett für Neugeborene gelegt werden.

WARNUNG

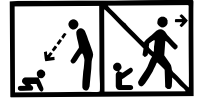

- WARNUNG!** Lassen Sie niemals ein Kind unbeaufsichtigt!
- WARNUNG!** Stellen Sie vor Gebrauch sicher, dass alle Schließvorrichtungen aktiviert sind!
- WARNUNG!** Um Verletzungen zu vermeiden, stellen Sie sicher, dass sich das Kind in sicherer Entfernung befindet, bevor Sie dieses Produkt auf- oder abklappen!
- WARNUNG!** Lassen Sie das Kind nicht mit diesem Produkt spielen!
- WARNUNG!** Der Korb für Neugeborene ist für die Verwendung ab der Geburt des Babys gemacht!
- WARNUNG:** Verwenden Sie immer das Rückhaltesystem!
- WARNUNG!** Überprüfen Sie vor dem Gebrauch, ob die Anbaugeräte für den Kinderwagen, den Sitz oder den Autositz korrekt aktiviert sind!
- WARNUNG!** Dieses Produkt ist nicht zum Laufen oder Eislaufen geeignet!
- WARNUNG!** Der Sitz (der Sommerkorb) ist nicht für Kinder unter 6 Monaten geeignet!
- WARNUNG!** Der Korb für Neugeborene ist für ein Kind geeignet, das ohne Hilfe nicht sitzen, sich nicht umdrehen und sich nicht auf Händen und Knien heben kann. Maximales Gewicht des Kindes: 9 kg.
- EN 1888-1: 2018

PFLEGE UND WARTUNG

1. Zum Reinigen von Metallteilen mit einem feuchten Tuch abwischen und mit einem trockenen Tuch gut trocknen.
2. Reinigen Sie die Kunststoffteile mit einem Handtuch, Wasser und einem milden Reinigungsmittel.
3. Verwenden Sie zum Reinigen von Textilien einen Polsterreiniger.
4. Wenn der Wagen eingelagert ist, stellen Sie niemals andere Gegenstände darauf!
5. Trocknen und lüften Sie den Kinderwagen immer, wenn er nass wird!
6. Reinigen Sie regelmäßig die Radachsen und Kunststoffelemente.

7. Reinigen Sie die Radachsen und Kunststoffelemente immer, nachdem Sie den Wagen auf Sand oder anderen staubigen Oberflächen benutzt haben!
8. Schmieren Sie nicht die Radachsen oder andere bewegliche Teile des Kinderwagens! Reinigen Sie sie einfach!
9. Überprüfen Sie regelmäßig, ob lose oder beschädigte Teile vorhanden sind, und ersetzen Sie diese gegebenenfalls sofort durch neue!

TEILE

Bild 1

- | | |
|---|--|
| <ol style="list-style-type: none"> 1. Metallrahmen des Kinderwagens - 1 st. 2. Hinterräder - 2 st. 3. Einkaufskorb - 1 st. 4. Vorderräder - 2 st. 5. Korb - 1 Stück 6. Griff - 1 st. 7. Fußabdeckung - 1 st. | <ol style="list-style-type: none"> 8. Baldachin - 1 st. 9. Autositz- 1 st. 10. Adapter - 2 st. 11. Korb für Neugeborene - 1 Stück 11.1. Deckel des Korbs für Neugeborene - 1 Stück 12. Zusätzliche Adapter zur Höhenverstellung der Babywanne - 2 Stück. 13. Tasche für Zubehör - 1 st. |
|---|--|

AUSKLAPPEN DES KINDERWAGENS

1. Gefaltete Ansicht des Kinderwagens. (Bild 2)
2. Heben Sie den Griff des Kinderwagens nach oben und vorne, wo er sich automatisch entfaltet und verriegelt. (Bild 3; 4)

INSTALLATION DES KINDERWAGENS

1. Installieren Sie die Vorderräder, indem Sie sie nach oben drücken, bis sie blockieren. (Bild 5) Stellen Sie sicher, dass sie gut verriegelt sind. Drücken Sie zur Demontage die Taste an der Konsole und ziehen Sie das Rad nach unten. (Bilder 6)
2. Installieren Sie die Hinterräder wie in Bild 7 gezeigt. Ziehen Sie zur Demontage den Knopf der Hinterachse und entfernen Sie das Rad. (Bild 8)
3. Am Kofferraum anbringen: Setzen Sie den Kofferraum auf den hinteren Stabilisator und wickeln Sie ihn darum. Schließen Sie dann den linken und rechten Kofferraumreißverschluss. (Bild 9)
4. Montieren Sie die Babywanne auf dem Kinderwagen und achten Sie darauf, dass die Clips in den im Rahmen vorgesehenen Löchern positioniert und befestigt sind. (Bild 10) Das Klicken bedeutet, dass die Babywanne fixiert ist. Zur Demontage gleichzeitig die Knöpfe auf beiden Seiten der Babywanne drücken und nach oben ziehen. (Bild 11) Die Babywanne kann in Fahrtrichtung oder entgegen der Fahrtrichtung des Kinderwagens montiert werden. Es besteht die Möglichkeit, die Höhe der Babywanne durch Einbau zusätzlicher Adapter 12 (Foto 1), die im Kit enthalten sind, zu erhöhen.
5. Montieren Sie den Sicherheitsbügel für das Kind. (Bild 14) Um den Sicherheitsbügel zu entfernen, drücken Sie die Tasten auf beiden Seiten und ziehen Sie sie. (Bild 15)
6. Montage des Autositzes - Setzen Sie die Adapter (im Set enthalten, Bild 1 Position 10) in die Löcher auf beiden Seiten des Autositzes ein, wobei Sie den Unterschied zwischen linker und rechter Seite berücksichtigen. (Bild 14) Führen Sie die Adapterfüße in die Löcher in den Kunststoffhaltern auf beiden Seiten des Rahmens ein. (Bild 15). Das Klicken bedeutet, dass der Stuhl fixiert ist.
7. Entfernen des Autositzes - Sie können den Sitz von den Adaptern entfernen, indem Sie gleichzeitig die roten Tasten (Bild 16.1) auf beiden Seiten des Sitzes drücken und den Sitz hochziehen oder den Sitz zusammen mit den Adaptern durch gleichzeitiges Drücken der Adaptertasten (Bild 16.2) und Hochziehen entfernen.

BETRIEB

1. Setzen Sie den Kinderwagen mit den Hinterradbremsten ein, indem Sie das Bremspedal an der Hinterachse betätigen. (Bild 17) Um die Bremse zu lösen, heben Sie das Bremspedal mit Ihrem Fuß an. Achtung! Die Bremse garantiert keine optimale Retention an steilen Hängen! Lassen Sie den Kinderwagen daher niemals auf einer geeigneten Fläche stehen, während ein Kind im Kinderwagen sitzt oder liegt!
2. Griffverstellung: 5 Positionen. Drücken Sie die Griffaste und stellen Sie die gewünschte Höhenposition ein. Bild 18
3. Wenn Sie den Kinderwagen auf rauen und unebenen Oberflächen fahren, können Sie die Geradeausoption verwenden, indem Sie den Verriegelungsstift an den Vorderrädern drücken. (Bild 19b) Zum Lösen der Vorderräder den Sicherungsstift anheben. (Bild 19a)
4. Um die Position des Baldachins zu ändern (zu senken), fassen Sie den oberen Teil des Baldachins und ziehen Sie ihn in die gewünschte Position. (Bild 20)
5. Wenn Sie den Sommerstuhl benutzen, MÜSSEN Sie die Sicherheitsgurte des Kindes anlegen!
6. Sie können die Position der Rückenlehne des Sommerkorbs durch Hochziehen des Griffs zum Entriegeln des Mechanismus auf der Rückseite einstellen und ihn in die gewünschte Position bringen. (Bild 21) **BEACHTUNG!** Wenn Sie versuchen, die Rückenlehne zu entfernen, ohne sie zu entriegeln, und viel Kraft darauf ausüben, verformt sich der Verriegelungsmechanismus und unterliegt keiner Garantiereparatur!
7. Um die Fußstütze abzusenken, drücken Sie die roten Tasten auf beiden Seiten. (Bild 22). Um die Fußstütze anzuheben, drücken Sie sie einfach mit einer Hand nach oben.

8. VORSICHT: Um ernsthafte Verletzungen zu vermeiden, immer einen Sicherheitsgurt anlegen! Befestigen Sie die Schulter- und Bauchgurte und legen Sie sie in die Zentralverschlusschnalle. (Bilder 23;25) Stellen Sie die Länge der Sicherheitsgurte durch Ziehen an den Schnallen ein. (Bild 24) Drücken Sie zum Entriegeln der Gurte die mittlere Schnallentaste. (Foto 25). In der Rückenlehne befinden sich Löcher, durch die die Sicherheitsgurte je nach Alter des Kindes in unterschiedliche Höhen gebracht werden können. (Bild 26) Ziehen Sie am hinteren Ende des Gurts und stechen Sie durch das Loch, um den Gurt zu ziehen. (Bild 27) Führen Sie den Gurt in das gewünschte Loch ein. (Bild 28) Legen Sie die Sicherheitsgurte in die entsprechenden Löcher, damit sich das Kind nicht darauf stützt!

Zusammenklappen des Kinderwagens

1. Ziehen Sie die Wagenbremsen an.
2. Falten Sie den Baldachin so weit wie möglich.
3. Entfernen Sie den Sitz (Bild 11). Ziehen Sie den Klappgriff wie in Abbildung 29a gezeigt in Pfeilrichtung. Drehen Sie gleichzeitig den Griff in Pfeilrichtung, wie in Abbildung 29b dargestellt ist.
4. Der ordnungsgemäß zusammengeklappte Kinderwagen sollte wie auf Foto 30;31 gezeigt aussehen.
5. Umklappen des Sitzes: Ziehen Sie den Einstellknopf für die Rückenlehne und klappen Sie den Sitz um. Foto 32a; b

KORB FÜR NEUGEBORENE

ACHTUNG: Führen Sie die folgenden Aktionen aus, um den Korb für ein neugeborenes Kind richtig vorzubereiten, nachdem Sie ihn aus der Transportbox genommen haben:

1. Stellen Sie den Korb auf einen bequemen Tisch und entfernen Sie die Matratze und die Stoffmatte.
2. Heben Sie mit einer Hand den Metallrahmen auf einer Seite des Korbs an. (Bild 33)
3. Drücken Sie mit der anderen Hand auf den Boden und halten Sie den Metallspanner fest.
4. Auf den Boden drückend, fassen Sie den Spanngurt und ziehen Sie ihn zur Außenseite des Korbs zu den "A" Begrenzern. (Bild 33; 34)
5. Wiederholen Sie den Vorgang mit dem anderen Spanner, bis der Korb vollständig ausgefahren ist. Er sollte wie in Abbildung 35 aussehen.
6. Legen Sie wieder die Stoffmatte und die Matratze.
7. Heben Sie den Tragegriff an, bis er einrastet. Bild 36
8. Um den Tragegriff zu klappen, drücken Sie gleichzeitig mit den Daumen beide Knöpfe an der Innenseite des Griffs. (Bild 37)
9. Installieren und entfernen Sie den Körper des Kinderwagens auf die gleiche Weise wie den Sitz, wie es im Abschnitt "Montage", Punkt 4 beschrieben ist. (Abbildung 10; 11; 38; 39).

KINDERSITZ "Gruppe 0+" /für Neugeborene und für Kinder
mit einem Gewicht von bis zu 13 kg/

WICHTIG! BEDIENUNGSANLEITUNG SORGFÄLTIG DURCHLESEN UND FÜR SPÄTERES NACHLESEN UNBEDINGT AUFBEWAHREN!

DE

HINWEIS

1. Dies ist eine „Universal“-Rückhalteeinrichtung für Kinder. Sie ist nach der ECE-Regelung Nr. 44, Änderungsserie 04 genehmigt für die allgemeine Verwendung in Fahrzeugen und passt in die meisten, aber nicht in alle Fahrzeugsitze.
2. Ein korrekter Einbau der Einrichtung kann erwartet werden, wenn der Fahrzeughersteller im Fahrzeughandbuch erklärt, dass das Fahrzeug für den Einbau einer „Universal“-Rückhalteeinrichtung für Kinder der jeweiligen Altersgruppe geeignet ist.
3. Diese Rückhalteeinrichtung für Kinder wurde nach strengeren Bedingungen in die Kategorie „Universal“ eingestuft als vorangehende Ausführungen, die nicht diese Aufschrift tragen.
4. Bitte wenden Sie sich im Zweifelsfall an den Hersteller oder Händler der Kinderrückhalteeinrichtung.

Nur geeignet, wenn die angeführten Fahrzeuge mit Becken-/Drei-Punkt-/Statik-/Aufrolleinrichtung-Sicherheitsgurten ausgerüstet sind, die nach der ECE-Regelung Nr. 16 oder anderen vergleichbaren Normen genehmigt sind.

Nur geeignet, wenn die angeführten Fahrzeuge mit Becken-/Drei-Punkt-/Statik-/Aufrolleinrichtung-Sicherheitsgurten ausgerüstet sind, die nach der ECE-Regelung Nr. 16 oder anderen vergleichbaren Normen genehmigt sind.



EXTREM GEFÄHRLICH! VERWENDEN SIE NICHT den rückwärtsgerichteten Kindersitz auf dem Beifahrersitz mit aktivem Airbag!
DIES KANN TOD ODER SCHWERE VERLETZUNGEN VERURSACHEN!

EXTREM GEFÄHRLICH!

VERWENDEN SIE NICHT den rückwärtsgerichteten Kindersitz auf dem Beifahrersitz mit aktivem Airbag! DIES KANN TOD ODER SCHWERE VERLETZUNGEN VERURSACHEN!

Wichtige Sicherheitshinweise!

Bitte lesen Sie die Anweisungen sorgfältig durch, weil die falsche Installation zu schweren Verletzungen führen kann; in diesem Fall trägt der Hersteller keine Verantwortung.

1. **WARNUNG!** Der Kindersitz darf nicht vorwärts gerichtet benutzt werden!
2. **WARNUNG!** Starre Teile und Kunststoffteile der Rückhalteeinrichtung für Kinder müssen so platziert und eingebaut werden, dass sie bei normalem Gebrauch des Fahrzeuges nicht unter einem beweglichen Sitz oder in der Fahrertür eingeklemmt werden können. Verhindern Sie das Einklemmen der Fahrzeugsitzgurte/Fahrzeugsurte zwischen den Fahrertüren oder ihre Reibung an den scharfen Teilen.
3. **WARNUNG!** Alle Gurte, die zum Befestigen der Rückhalteeinrichtung am Fahrzeug bestimmt sind, müssen straff angelegt werden; alle Gurte, mit denen das Kind gehalten wird, müssen auf den Körper des Kindes angepasst werden. Außerdem dürfen die Gurte nicht verdreht werden. Vergewissern Sie sich immer, dass sowohl die Kindersitzgurte als auch die Fahrzeugsurte korrekt gespannt sind, um einen maximalen Schutz für Ihr Kind zu gewährleisten.
4. **WARNUNG!** Die Rückhalteeinrichtung muss ausgetauscht werden, wenn sie bei einem Unfall stark belastet wurde. Ersetzen Sie die Kindersitzgurte und die Fahrzeugsurte nach einem Unfall. Obwohl bei ihnen keine offensichtliche Beschädigungen erkennbar sind, ist der optimale Schutz Ihres Kindes nicht mehr gewährleistet.
5. **WARNUNG!** Beachten Sie genau die Einbauanleitungen. Die Nichtbeachtung der Anweisungen kann zu Verletzungen des Kindes führen!
6. **WARNUNG!** Es ist gefährlich, Änderungen oder Ergänzungen an der Rückhalteeinrichtung in irgendeiner Weise ohne Genehmigung der zuständigen Behörde vorzunehmen oder wenn die vom Hersteller der Rückhalteeinrichtung für Kinder angegebenen Einbauanleitungen nicht genau befolgt werden.
7. **WARNUNG!** Der Kindersitz darf nur in Fahrzeugsitzen mit 3-Punkt-Gurtsystem eingebaut werden. Verwenden Sie keine andere Befestigungspunkte, außer die in der Bedienungsanleitung beschrieben und auf der Rückhalteeinrichtung gekennzeichneten. Stellen Sie sicher, dass der Verschluss des Fahrzeugsurtes sich nicht in oder vor einem bestimmten Sicherheitsgurt der Rückhalteeinrichtung befindet.
8. **WARNUNG!** Auf Fahrzeugsitzen mit aktivem Airbag dürfen keine rückwärtsgerichteten Rückhalteeinrichtungen verwendet werden.
9. **WARNUNG!** Lassen Sie Ihr Kind NIEMALS unbeaufsichtigt in der Rückhalteeinrichtung, sogar nur für kurze Zeit!
10. **WARNUNG!** Bringen Sie Gepäck oder andere Gegenstände an, die Fall eines Zusammenstoßes Verletzungen verursachen könnten!
11. **WARNUNG!** Benutzen Sie die Kinderrückhalteeinrichtung niemals ohne Sitzbezug!
12. **WARNUNG!** Befestigen Sie ausreichend jegliche Gepäckstücke oder andere Gegenstände, die im.
13. **WARNUNG!** Wechseln Sie den Sitzbezug nicht gegen irgendeinen anderen als einen vom Hersteller angegebenen aus, da der Sitzbezug einen integralen Teil der Rückhaltewirkung darstellt!
14. **WARNUNG!** Versuchen Sie NICHT den Kindersitz zu zerlegen, am Sitz Veränderungen vorzunehmen oder dem Sitz zusätzliche Teile anzubringen oder die vorgesehene Benutzungsweise der Sicherheitsgurte Ihres Fahrzeuges zu ändern.
15. **WARNUNG!** Lassen Sie den Verschluss nicht in einem halbgeschlossenen Zustand, er muss verriegelt sein, wenn alle Teile eingerastet sind. Im Notfall sollten Sie das Kind sofort vom Sitz herausnehmen können.
16. **WARNUNG!** Bauen Sie die Kinderrückhalteeinrichtung an den Fahrzeugsitzen ein, die in der Gebrauchsanweisung des Fahrzeuges in die Kategorie „universal“ eingestuft sind und verwenden Sie dabei den Haupt-Gurtweg (falls für die Kinderrückhalteeinrichtung ein alternativer belasteter Berührungspunkt, bzw. ein alternativer Gurtweg vorgesehen ist).
17. **WARNUNG!** Wenn der Kindersitz nicht mit einem Textilbezug ausgestattet ist, halten Sie ihn von Sonnenlicht fern; andernfalls kann er zu heiß für die Haut Ihres Kindes werden! Wenn das Fahrzeug längere Zeit der prallen Sonne ausgesetzt ist, überprüfen Sie zuerst, ob der Bezug nicht zu heiß ist, bevor Sie das Kind in den Kindersitz legen.
18. **WARNUNG!** Verwenden Sie den Kindersitz nicht zu Hause. Dieser Kindersitz ist nicht für den Gebrauch zu Hause geeignet und darf ausschließlich nur im Fahrzeug verwendet werden!

19. **WARNUNG!** Überprüfen Sie die Gurten regelmäßig auf Verschleiß und achten Sie dabei besonders auf Befestigungspunkte, Schutzvorrichtungen und Einstellvorrichtungen! Wenn die Sicherheitsgurte des Kindersitzes/Fahrzeugs beschädigt, durchgeschnitten oder abgenutzt sind, müssen vor dem Fahrtbeginn ausgetauscht werden.

20. **WARNUNG!** Sichern Sie Ihr Kind **IMMER** mit Sicherheitsgurten, wenn Sie den Kindersitz verwenden.

21. **WARNUNG!** Lassen Sie den Verschluss nicht in einem halbgeschlossenen Zustand, er muss verriegelt sein, wenn alle Teile eingerastet sind. Im Notfall sollten Sie das Kind sofort vom Sitz herausnehmen können. Ihr Kind muss unterrichtet werden niemals mit dem Verschluss zu spielen. Der Verschluss ist **NICHT** gegen Kinder geschützt.

22. **WARNUNG!** Der Kindersitz muss mit dem Fahrzeuggurt gesichert werden, auch wenn er nicht bestimmungsgemäß verwendet wird. Im Fall eines plötzlichen Anhaltens kann der ungesicherte Kindersitz andere Passagiere im Fahrzeug verletzen.

23. **WARNUNG!** Bewahren Sie den Kindersitz an einem sicheren Ort und außerhalb der Reichweite von Kindern auf, wenn er nicht benutzt wird. Vermeiden Sie schwere Gegenstände auf dem Kindersitz zu stellen. Der Kindersitz darf nicht mit ätzenden Stoffen, z.B. Batteriesäure, in Berührung kommen.

24. **WARNUNG!** Lassen Sie Ihr Kind nicht längere Zeit in dieser Kinderrückhalteeinrichtung. Bei langen Fahrten machen Sie mehr Pausen und nehmen Sie das Kind von der Kinderrückhalteeinrichtung heraus.

25. **WARNUNG!** Die Sicherheit ist nur gewährleistet, wenn die Kinderrückhalteeinrichtung gemäß diesen Anweisungen eingebaut wird.

26. **WARNUNG!** Die Bedienungsanleitung muss während der Lebensdauer der Kinderrückhalteeinrichtung aufbewahrt werden.

ECE R44/04

WASCHANLEITUNGEN

1. Der Kindersitz kann mit lauwarmem Wasser und Seife gereinigt werden. Verwenden Sie keine aggressiven Reinigungsmittel wie Scheuermittel oder Verdüner.

2. Der Bezug soll von Hand und bei einer Maximaltemperatur von 30° C gewaschen werden. Auf keinen Fall in einem Wäschetrockner trocknen, nur an der Luft trocknen lassen.

3. Kunststoffteile können mit einem feuchten Tuch gereinigt werden. Verwenden Sie keine Scheuermittel.

SICHERHEITSGURTE IN AMTLICH GENEHMIGTEN BAUART, MIT DENEN IHR FAHRZEUG AUSGESTATTET SEIN SOLLTE
Ihr Kindersitz kann **NUR** in Fahrzeugen mit 3-Punkt-Gurten, entgegen der Fahrtrichtung eingebaut werden!



Einbau **NUR** auf Fahrzeugsitzen **MIT 3-PUNKT-GURTEN** möglich!

VERWENDUNG IST NICHT MÖGLICH, WENN NUR 2-PUNKT-GURTE VORHANDEN SIND!

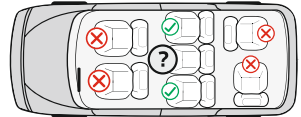
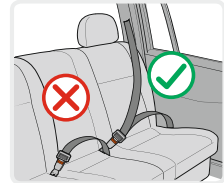

Teile: Abb. 1

1. Tragegriff

2. Schultergurtpolster

3. Verschluss

4. Gurteinsteller

5. Gurtverstellknopf (unter dem Bezug)

6. Beckengurtführung

7. Tragegriff-Einstellknopf (rot)

8. Diagonalgurtführung

9. Schlitze für Schultergurteinstellung

10. Schultergurte

11. Verschlusspolster

12. Bezug

13. Verdeck

Überprüfung der Schultergurthöhe

Überprüfen Sie immer ob die Schultergurte für Ihr Kind in der richtigen Höhe eingestellt sind. Wählen Sie die Gurthöhe gemäß der Körpergröße des Kindes, wobei die Gurtposition auf Höhe oder knapp oberhalb der Schulter des Kindes liegen sollte.

Achtung: Stellen Sie die Gurte nicht zu hoch ein oder so, dass das Kind sich darauf stützt!

Auf der Rückseite des Kindersitzes befinden sich 2 Schlitzenpaare, mit denen Sie die Schultergurthöhe entsprechend dem Gewicht des Kindes einstellen können. (Abb.2)

Einstellung der Gurthöhe

1. Lösen Sie die Schultergurte durch Drücken des Gurtverstellknopfes "5" und Ziehen der Schultergurte. (Abb.3)
2. Ziehen Sie die Gurte „10" aus den Rückenlehne-Schlitten an der Vorderseite des Kindersitzes heraus. (Abb.4)
3. Stellen Sie die Gurte wieder in den gewünschten Schlitten an der Vorderseite des Kindersitzes und binden Sie beide auf der Rückseite mit dem Gurteinsteller „4". Stellen Sie sicher, dass die Gurte auf gleicher Höhe und nicht verdreht positioniert sind.

Gurtverschluss schließen

1. Verbinden Sie die beiden Elemente „E" und „F" an den Gurtenden (Abb. 6) und stecken Sie sie in den Gurtverschluss „3", bis beide einrasten. (Abb.7)
2. Überprüfen Sie ob der Gurt ordnungsgemäß verriegelt ist, indem Sie die Schultergurte nach oben ziehen. (Abb. 8)
3. Um die Gurte zu lösen, drücken Sie den roten Knopf auf dem Verschluss "3".

Einstellung der Gurtlänge

1. Gurte lockern: Drücken Sie den Gurtverstellknopf „5" und ziehen Sie gleichzeitig beide Schultergurte nach vorne. (Abb.3)
2. Gurte festziehen: Legen Sie das Kind in den Kindersitz, schnallen Sie beide Gurte in den Verschluss an und ziehen Sie das Band „4" in der Sitzmitte. (Abb. 5)

Entfernen der Polsterung - Lösen Sie die Gurte vom roten Knopf an der mittleren Schnalle. Entfernen Sie die Schultergurte von der Rückseite des Sitzes (Bild 4). Um die Schnalle zu entfernen, drücken Sie sie nach unten, drehen Sie das Metallteil unter dem Sitz und führen Sie es durch das Loch nach oben. Bild 21; 22. Entfernen Sie die Polsterung wie in Abbildung 23 gezeigt.

Verstellen des Tragegriffs

Der Tragegriff lässt sich auf folgende 4 Positionen verstellen:

Um den Tragegriff zu verstellen, drücken Sie mit beiden Händen bitte gleichzeitig die roten Knöpfe an beiden Seiten des Tragegriffs und verstellen Sie diesen durch Drehen. (Abb. 9)

1. Position - Vorwärts mit dem Gesicht - zum Einbau in das Auto! Nur diese Position kann verwendet werden, wenn der Sitz im Auto installiert ist! (Abbildung 10)
 2. Aufrechte tragenposition. (Abb.11)
 3. Schlaf- und Schaukelstellung – waagrecht hinter der Rückenlehne fixiert. (Abb.12)
 4. Sitzposition für Kinderernährung - unten hinter der Rückenlehne fixiert.(Abb.13)
- Stellen Sie sicher, dass der Tragegriff in der ausgewählten Position verriegelt ist, die Gurte richtig angelegt sind und der Verschluss geschlossen ist, bevor Sie Ihr Kind in der Babyschale tragen.
Ensure that the handle is locked in a position ,the harness is correctly fitted and buckle fastened before carrying your car seat.

EINBAU DES KINDERSITZES "Gruppe 0+"
/Babyschale für Neugeborene und für Kinder mit einem Gewicht von bis zu 13 kg/

Bitte verwenden Sie die 3-Punkt-Fahrzeugsitzgurte, um die Sicherheit des Kindes zu gewährleisten und den Kindersitz zu befestigen!

Ihr Kindersitz kann NUR mit Hilfe von 3-Punkt-Gurten installiert werden !!! NUR in der entgegengesetzten Bewegungsrichtung des Autos!

ACHTUNG! Das Kind sollte sich beim Einbau des Autositzes und beim Einstellen des Autositzgurts nicht auf dem Kindersitz befinden. Das Fahrzeug muss auf einer ebenen Fläche stehen!

Schritt 1. Verstellen Sie den Tragegriff in eine aufrechte Position. (Abb.14)

Schritt 2. Stellen Sie den Kindersitz auf den Fahrzeugsitz entgegen der Fahrtrichtung und stellen Sie sicher, dass er fest an der Rückenlehne des Fahrzeugs anliegt. Wenn Ihr Fahrzeug einen Airbag auf den Beifahrersitzen hat, sollte der Kindersitz nur auf den Rücksitzen des Fahrzeugs verwendet werden!

Schritt 3. Führen Sie den Beckengurt über die Beckengurtführungen an beiden Seiten des Kindersitzes. Schnallen Sie den Gurt im Verschluss des Fahrzeugsitzes zu bis Sie einen Klick hören. (Abb. 15) Ziehen Sie den Diagonalgurt nach oben, um den Kindersitz auf dem Fahrzeugsitz zu befestigen und sicherzustellen, dass der Gurt zugeschnallt ist.

Schritt 4. Führen Sie den Diagonalgurt in die Diagonalgurtführung an der Rückseite des Kindersitzes. (Abb.16)

Schritt 5. Ziehen Sie den Diagonalgurt nach oben, um ihn festzuziehen. (Abb.17)

Schritt 6. Stellen Sie den Griff in die vordere Position! Stellen Sie den Tragegriff des Sitzes so ein, dass er auf der Rückseite des Autositzes anliegt. (Abb.18)

Schritt 7. Stellen Sie sicher, dass der Kindersitz fest und richtig auf dem Fahrzeugsitz befestigt ist und dass der Gurt straff gespannt und nicht verdreht ist.

Schritt 8. Legen Sie das Kind in den Kindersitz. Überprüfen Sie die Schultergurthöhe. Stellen Sie sicher, dass die Gurte nicht verdreht oder irgendwo verklemmt sind. Schnallen Sie die Gurte des Kindersitzes zu, indem Sie sicherstellen, dass die gut angelegt sind und ziehen Sie den Gurteinsteller in der Mitte der Sitzbasis aus, um die Gurte festzuziehen.

Montage des Autositzes an einem Kinderwagen

Montage der Adapter - Setzen Sie die Adapter in die Löcher auf beiden Seiten des Sitzes ein und beachten Sie dabei den Unterschied zwischen links und rechts. (Bild 19)

Entfernen der Adapter - Sie können den Sitz von den Adaptern entfernen, indem Sie gleichzeitig die roten Tasten (Bild 20) auf beiden Seiten des Sitzes drücken.

BEIM REISEN

1. Überprüfen Sie vor Reiseantritt den Zustand und die Befestigung des Sitzes.
2. Schützen Sie den Sitz vor direkter Sonneneinstrahlung. Einige Teile können heiß werden und die Haut des Babys verbrennen.
3. Der Sitz wird im Auto ohne Baldachin platziert.
4. Lassen Sie das Kind nicht unbeaufsichtigt.
5. Die Gegenstände im Auto müssen so gesichert sein, dass sie dem Kind bei einer Kollision keinen Schaden zufügen.
6. Legen Sie die scharfen Gegenstände in Kartons, um das Kind unter instabilen Bedingungen nicht zu verletzen.
7. Entfernen Sie im Falle eines Unfalls das Kind sofort aus dem Auto.
8. Drehen Sie nicht, wenn das Kind während der Fahrt weint. Wenn nötig, halten Sie an und achten Sie dann auf das Kind.
9. Zur Reparatur des Autositzes wenden Sie sich an ein autorisiertes Servicecenter.



Дидис ООД, България
Шумен 9700, ул. „Тракия-изток“ № 6
Тел.: 054/850 830
e-mail: home.market@didis-ltd.com
e-mail: export@didis-ltd.com

Didis LTD, Bulgaria
Shumen 9700, № 6 Trakia-iztok street
Tel.: +359 54 850 830
e-mail: home.market@didis-ltd.com
e-mail: export@didis-ltd.com