

*Move and Joy*



stroller

# GLORY

**age range:** 0+ months  
up to 22 kg

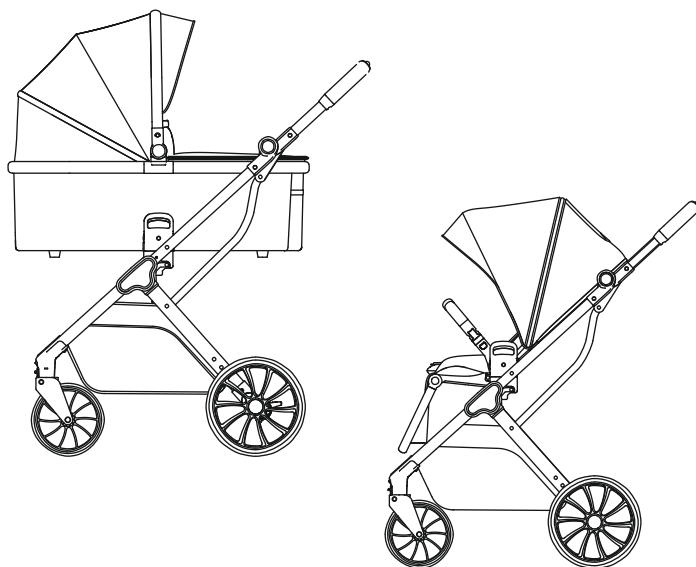

## MANUAL INSTRUCTION

designed in EU

V 3.4

[www.lorelli.eu](http://www.lorelli.eu)



find us on

## CONTENT / СЪДЪРЖАНИЕ

<b>EN</b>	Manual Instruction.....	7
<b>BG</b>	Инструкция за употреба.....	10
<b>RO</b>	Instrucțiuni de utilizare.....	13
<b>IT</b>	Istruzione per l'uso.....	16
<b>GR</b>	ΟΔΗΓΙΕΣ ΧΡΗΣΗΣ ΚΑΡΕΚΛΑΣ.....	19
<b>RU</b>	Инструкция по эксплуатации.....	22
<b>DE</b>	Gebrauchsanweisung.....	25
<b>ES</b>	Instrucciones de uso.....	28
<b>AR</b>	دليل التعليمات.....	31



**BG**-Сканирайте QR кода, за да получите повече информация за продукта и инструкция за употреба на повече езици. Изтеглете приложението QR скенер на устройството си.

**EN**-Scan the QR code to get more product information and manual instruction in more languages. Download QR Scanner App onto your device.

**SRB/HR/ME/BIH**

Skenirajte QR kod kako bi ste dobili više informacija o proizvodu i uputstva za upotrebu na više jezika. Preuzmite aplikaciju QR Scanner na svoj uređaj.

**IT**-Scansiona il codice QR per ottenere maggiori informazioni sul prodotto e istruzioni manuali in più lingue. Scarica l'app QR Scanner sul tuo dispositivo.

**GR**-Σάρωση του κώδικα QR για περισσότερες πληροφορίες σχετικά με το προϊόν και οδηγίες χρήσης σε περισσότερες γλώσσες. Κατεβάστε την εφαρμογή QR Scanner στη συσκευή σας.

**FR**-Scannez le code QR pour obtenir plus d'informations sur le produit et le manuel d'utilisation (disponible en plusieurs langues). Téléchargez l'application QR Scanner sur votre appareil.

**HU**-A QR-kód beszkennelésével bővebb információkhoz és összeszerelési útmutatóhoz juthat további nyelveken. Amennyiben szükséges, töltsön le a QR-kód olvasó alkalmazást a készülékére.

**RU**-Отсканируйте QR-код, чтобы получить больше информации о продукте и инструкции по эксплуатации на других языках. Загрузите приложение QR Scanner на свое устройство.

**DE**-Um weitere Produktinformationen sowie die Bedienungsanleitung in weiteren Sprachen zu erhalten, bitten wir Sie den QR-Code zu scannen. Bitte downloaden Sie die QR Scanner-App auf Ihr Handy oder Tablet.

**NL** -Scan de QR code voor meer productinformatie en de handleiding in meerdere talen. Download de QR scanner app op je apparaat om te scannen.

**RO**-Scanati codul QR pentru a obtine mai multe informatii despre produs si manualul de instructiuni in mai multe limbi. Descarcati aplicatia QR Scanner pe dispozitivul dvs.

**AL**-Skanoni kodin QR për të marrë më shumë informacion rreth produktit dhe për të hapur manualin në më shumë gjuhë. Shkarkoni aplikacionin QR Scanner në celularin tuaj.

**PL**-Zeskanuj kod QY, aby otrzymać więcej informacji, oraz instrukcję użytkowania w większej ilości języków. Pobierz aplikację skanera kodów QR na twoje urządzenie.

**МК**-Скенирај го QR кодот за да добиеш повеќе информации за производот и упатство за користење,на повеќе јазици. Симнете ја апликацијата QR Scanner App на вашиот уред.

**TR**-Detaylı ürün bilgisi ve çoklu dilde kullanma klavuzu için QR kodu okutunuz. QR barkod okuyucu cihazınıza indiriniz.

**ES** - Escanee el código QR para obtener más información sobre el producto y su manual de uso en varios idiomas. Descargue en su dispositivo la aplicación de Lector de códigos QR.

# FEATURES/ХАРАКТЕРИСТИКИ

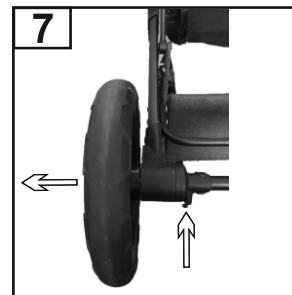
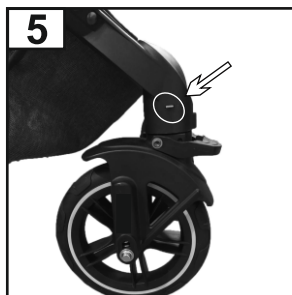
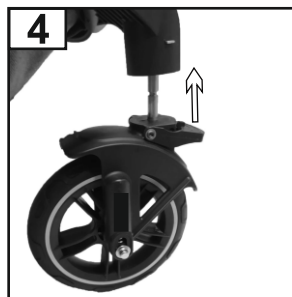

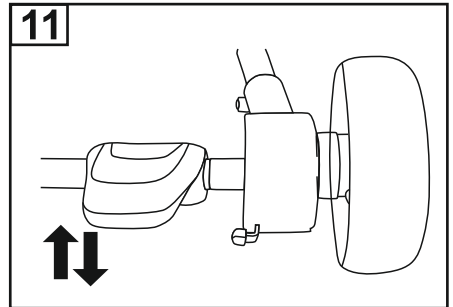

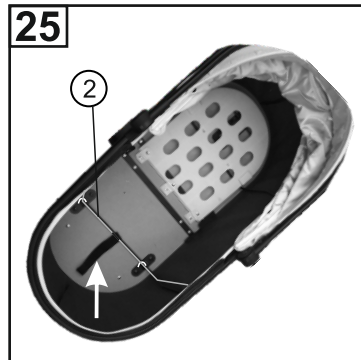
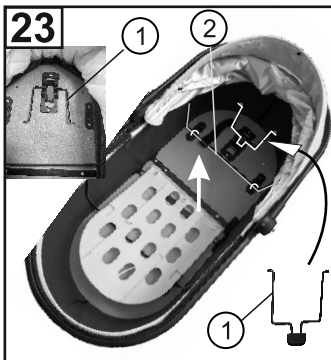
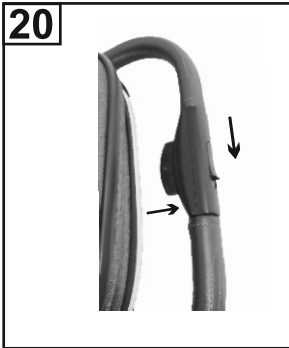
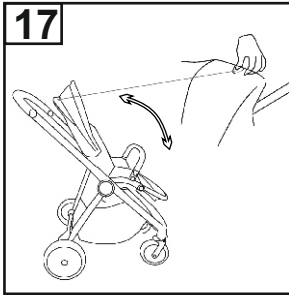
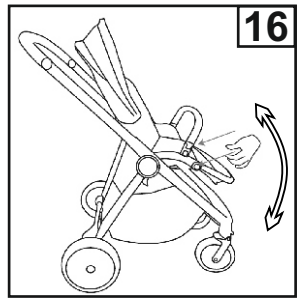
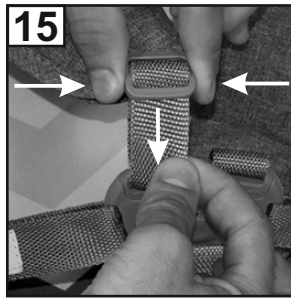
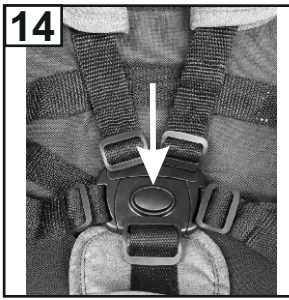

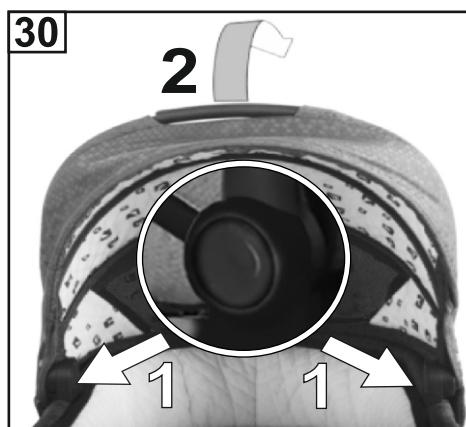
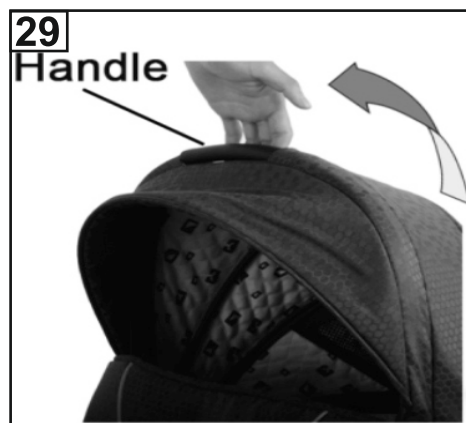
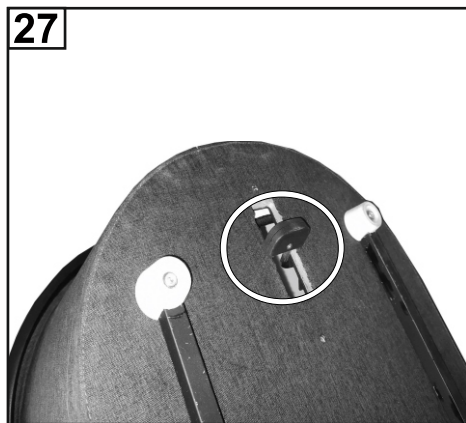

# IMPORTANT – READ CAREFULLY AND KEEP FOR FUTURE REFERENCE!

## SAFETY REQUIREMENT

1. This vehicle is suitable for children with a weight up to 22 kg or 4 years whichever comes first!
2. The height of the carried child in the stroller should not exceed 104 cm!
3. Use parking device if you do not hold the stroller with hand!
4. Do not leave the stroller on hills or inclined surfaces even if you have activated the parking system!
5. Parking device shall be engaged when placing and removing the children!
6. The shopping basket can take a maximum load of 2 kg!
7. Any load attached to the handle and/or on the back of the backrest and/or on the sides of the vehicle will affect the stability of the vehicle! Maximum load of the accessory bag 1 kg. Do not hang any additional bags!
8. Regularly check for loose parts! Make routine inspection, regularly maintain, clean and/or wash the vehicle!
9. The vehicle shall be used only for 1 child!
10. Accessories which are not approved by the manufacturer shall not be used!
11. Only spare parts delivered or recommended by the manufacturer/ distributor can be used!
12. Make sure that the safety belts are placed properly!
13. The stroller should always be used under the supervision of an adult!
14. Do not allow children to suspend him/herself or play in the stroller!
15. Do not allow children to stand in the stroller!
16. Do not allow your child to stand on the seat and foot rest!
17. Do not use the stroller on uneven surfaces near fire or other dangerous places!
18. Do not use the stroller on stairs and escalators!
19. Fold the stroller before go upstairs and downstairs. Mounting the stroller on stairs, pavements and others with the child in it and by pushing the handle causes deformation of the stroller and is out of warranty repair!
20. Adjusting of the back rest must be made only by a person read carefully the instruction rules for adjusting!
21. Any additional baggage left in the stroller may cause it to become unstable!
22. The person who assembles the stroller must be familiarized with its functions!
23. **The front bar can not be used as a carry handle!**
- 24\*. The car seat 1007169 VEGA /1007178 SPIRIT (additional accessory, not included in the set) is compatible with stroller "GLORY" by means of additional adaptors included in the set!
25. The chassis of this vehicle is compatible with a carry cot „GLORY“

## WARNING

1. **WARNING!** Never leave the child unattended!
2. **WARNING!** Ensure that all the locking devices are engaged before use!
3. **WARNING!** To avoid injury ensure that the child is kept away when unfolding and folding this product!
4. **WARNING!** Do not let the child play with this product!
5. **WARNING!** This pushchair is designed to be used from baby's birth. You shall use the most reclined position for newborn babies. The newborn child is not able to sit and hold his/her head up unassisted. Therefore do not fix the backrest in sitting position for children under 6 months!
6. **WARNING!** Always use the restraint system!
7. **WARNING!** Check that the pram body or seat unit or car seat attachment devices are correctly engaged before use!
8. **WARNING!** This product is not suitable for running or skating!
9. **WARNING!** No additional mattress / cushion shall be added.
10. **WARNING!** Always use the crotch belt in combination with the waist belt! To prevent injury from a fall or a slip off always use the shoulder straps!
11. **WARNING!** Keep away from fire !
12. **WARNING!** The carrycot is intended for a child who cannot sit up unassisted, turn over or get up on their hands and knees. Child maximum weight: 9 kg.
13. **WARNING!** When using the car seat:  
This car seat is not mean to replace a cot or a bed for sleeping. If your child needs to sleep, you need to place them in a suitable carrycot, cot or bed.
14. **WARNING!** The images on the front page and inside the manual are for illustrative purposes and may differ from the actual product.
15. **WARNING!** Before using the product for the first time, remove all advertising material from it as well as the materials used to attach them to the product.
16. **WARNING!** Do not use the pram body as a carry cot!

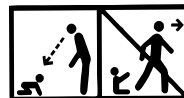

## PARTS

### Picture 1

1. Metal frame of the stroller	- 1 pc.	8. Seat footmuff	- 1 pc.
2. Shopping basket	- 1 pc.	9. Accessory bag	- 1 pc.
3. Back wheels	- 2 pcs.	10. Carrycot with mattress and carrying handle	- 1 pc.
4. Front wheels	- 2 pcs.	11. Carrycot cover	- 1 pc.
5. Summer seat	- 1 pc.	12. Car seat adapters	- 2 pcs.
6. Bumper bar	- 1 pc.		
7. Canopy	- 1 pc.		

## UNFOLDING

1. Folded stroller (Figure 2)
2. Lift the handle of the stroller up, the stroller will unfold and lock in place automatically. (Figure 3)

## ASSEMBLING

1. Install the front wheels by pressing the console button and pushing them up until they lock in place (Figure 4). Ensure that they are securely locked in place. To remove, press the console button and pull the wheel downwards. (Figure 5)
2. Install the rear wheels as shown in Figure 6 To remove, pull the rear axle button and pull the wheel off. (Figure 7)
3. Install the stroller seat in the frame as shown in Figure 8. If you hear a click, it means that the seat is fixed in place. To remove, press the buttons on both sides of the seat at the same time and pull upwards (Picture 9). The seat can be installed to face the front or the rear.
4. Install the bumper bar. To remove the bumper bar, press the buttons on both sides and pull. (Figure 10)

## EXPLOITATION

1. To lock the stroller in place, use the brakes on the rear wheels by pressing the brake pedal, located on the rear axle (Figure 11) To release the brake, raise the brake pedal with your foot.
2. While pushing the stroller on rough and uneven surfaces, you can use the straight-line option by pressing the button to lock the front wheels. To release the front wheels, lift the lock button. (Figure 12)
3. To adjust (lower) the canopy, grab its upper part and pull it down to the desired position. (Figure 13)
4. When using the seat, it is **MANDATORY** to put the child's safety harness on!
5. Attach the shoulder and abdominal straps and place them in the central locking buckle (Figure 14). Adjust the length of the harness straps by pulling the buckles (Figure 15). To release the harness, press on the central buckle button. (Figure 14)
6. Adjusting the footrest - To change the position of the footrest, press both buttons simultaneously and adjust (Figure 16). **ATTENTION! Failure to observe this instruction will damage the locking mechanisms and will not be subject to warranty!**
7. You can adjust the position of the backrest by pulling up the handle to unlock the mechanism located on the back and placing it in the desired position. (Figure 17)  
**ATTENTION!** If you try to adjust the backrest without unlocking the mechanism and apply excessive force, the unlocking mechanism may become deformed, which is not subject to warranty!  
Attention! The brake does not guarantee optimal power when on steep inclines! Therefore, never leave the stroller on an inclined surface with a child sitting or lying in the stroller!  
**WARNING!** The brake on your stroller is a type of parking device. To activate the brake, the stroller must be stationary. Carefully press the brake pedal, while gently pushing the stroller front-and-back to synchronize the braking device and for more secure activation of the braking mechanism.
8. If you want, you can attach the footmuff to the seat by slipping it under the footrest and fastening to the upholstery and the canopy.



## FOLDING

1. Activate the stroller brakes.
2. Fold the canopy to the maximum extent possible.
3. Straighten the footrest as far up as it will go.
4. Fold the backrest by releasing it from the mechanism above until it rests firmly against the seat. (Figure 18)
5. Straighten the folded seat in the upper position towards the handle (Picture 19)
6. Activate at the same time the mechanisms located on the upper side of the handle and push down (Figure 20 / 21)
7. A properly folded stroller should look like the image on figure 22.

## CARRYCOT

**ATTENTION**, to prepare properly the carrycot for use, after you remove it from the transport box Perform the following actions:

1. Place the carrycot on a suitable table and remove the mattress and the liner.
2. Move the plastic headrest to the lower part of the carrycot and insert the Y-shaped mechanism for head adjustment (1) in the carrycot opening by pulling it up exactly as pictured on figure 23.
3. Take the tensioner strap (2) and pull towards the outer part of the carrycot until it snaps on both sides. A click must be heard.
4. With your right hand take the head adjustment mechanism (1), squeeze it lightly and insert the upper part in the openings of the plastic backrest while holding it with your left hand. (Figure 24)
5. In the manner described above pull the strap of the other tensioner (2) in the lower part of the carrycot until it snaps, and you hear a click on both sides. (Figure 25)
6. Snap on the liner and replace the mattress. (Figure 26)
7. Adjust the position of the baby's head in one of the three options by moving the mechanism below the carrycot. (Figure 27)
8. Lift up the carrying handle until you hear a click. (Figure 28 / 29)
9. To fold the carrying handle, press both buttons on the inside at the base of the handle at the same time. (Figure 30)
10. Install the carrycot on the stroller by inserting it in the designated locations on the frame (Figure 31). A click means that the carrycot is attached. To remove, squeeze the buttons on both sides of the carrycot at the same time and pull up. The carrycot must be installed facing the parents. (Figure 31).
11. Finally, place the footmuff and fasten it with a zipper and buttons onto the carrycot. (Figure 28)

## MAINTENANCE AND CARE

1. To clean the metal parts, clean with a wet cloth and wipe dry.
2. To clean the plastic parts, use a towel, water and a soft detergent.
3. To clean the textile parts, use a solution for cleaning of upholsteries.
4. When not in use, never place other objects in or on the stroller!
5. Always dry and air the stroller if it gets wet.
6. Run regular clean-ups over the wheel axes and the plastic elements.
7. Always clean the wheel axes and the plastic elements after using the stroller on sandy or dusty surfaces!
8. **DO NOT LUBRICATE** the wheel axes or other movable parts of the stroller! Just clean them!
9. Run regular checks for loose or damaged parts and if there are such parts, immediately replace them with new ones!

# ВГ ВАЖНО! ПРОЧЕТЕТЕ ВНИМАТЕЛНО И ЗАПАЗЕТЕ ЗА БЪДЕЩИ СПРАВКИ.

## ИЗИСКВАНИЯ ЗА БЕЗОПАСНОСТ

1. Настоящата количка е подходяща за деца с тегло до 22 кг или на възраст до 4 години, в зависимост от това кое събитие настъпи първо!
2. Височината на детето, возено в количката не бива да надвишава 104 см!
3. Използвайте паркиращото устройство, ако не държите количката с ръка!
4. Не оставяйте количката на наклонени места, дори с активирано паркиращо устройство!
5. Паркиращото устройство трябва да е активирано при поставяне или взимане на детето от количката!
6. Кошът за пазаруване е с максимална товаримост 2 кг!
7. Всеки товар, закачен на дръжката и/или на гърба на облегалката и/или от страни на количката, влияе върху стабилността на детската количка! Максимално натоварване на чантата за аксесоари 1 кг. Не закачайте допълнителни чанти или пакети!
8. Периодично проверявайте за разхлабени части на количката! Редовно преглеждайте, поддържайте и почиствайте количката!
9. Количката е предназначена за 1 дете!
10. Аксесоари, които не са одобрени от производителя, не бива да бъдат използвани!
11. Трябва да бъдат използвани резервни части само доставени или препоръчани от производителя/дистрибутора!
12. Уверявайте се дали безопасният колан е сложен правилно!
13. Количката трябва да се използва винаги под наблюдението на възрастен!
14. Не позволявайте на детето да играе в количката или да се провесва от нея!
15. Не позволявайте на детето да се изправя в количката!
16. Не позволявайте на детето да се изправя върху седалката или степенката!
17. Не използвайте количката по неравни повърхности, в близост до огън или други опасни места!
18. Не използвайте количката по стълбища и ескалатори!
19. Сгъвайте количката преди да се качвате или слизате по стълби. Качването на количката на стълби, тротоари и други препятствия с детето, чрез натискане на дръжката води до нейното деформиране и не подлежи на гаранционно обслужване!
20. Регулирането на облегалката трябва да се извършва само от запознат с правилата за това действие от инструкцията!
21. Допълнителния багаж сложен в количката може да доведе до нейната нестабилност !
22. Човекът, който сглобява количката, трябва да е запознат с нейните функции!
23. Грифът не може да се използва за дръжка за носене!
- 24\*. Столчето за кола 1007169 VEGA/ 1007178 SPIRIT (допълнителен аксесоар, не е включен в комплекта) е съвместимо с детска количка "GLORY" посредством допълнителни адаптори , включени в комплекта!
25. Шасито на това превозно средство е съвместимо с кош за новородено „GLORY“.

## ПРЕДУПРЕЖДЕНИЕ

1. **ПРЕДУПРЕЖДЕНИЕ!** Никога не оставяйте детето без надзор!
2. **ПРЕДУПРЕЖДЕНИЕ!** Уверете се, че всички устройства за заключване са активирани преди използване !
3. **ПРЕДУПРЕЖДЕНИЕ!** За да избегнете наранявания, уверете се, че детето е на безопасно разстояние, преди да разгънете или сгънете този продукт!
4. **ПРЕДУПРЕЖДЕНИЕ!** Не оставяйте детето да играе с този продукт!
5. **ПРЕДУПРЕЖДЕНИЕ!** Тази количка е изработена за употреба от раждането на бебето. За новородени бебета трябва да използвате най-наклонената позиция на облегалката. Новороденото дете не е способно да седи само и да държи главата си изправена. Ето защо, не фиксирайте облегалката в седяща позиция за деца под 6 месеца !
6. **ПРЕДУПРЕЖДЕНИЕ!** Винаги използвайте системата за задържане !

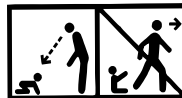

**7. ПРЕДУПРЕЖДЕНИЕ!** Преди употреба да се провери дали са правилно задействани приспособленията за закрепване на кошчето за бебешката количка, на седалката или на автомобилното детско столче!

**8. ПРЕДУПРЕЖДЕНИЕ!** Този продукт не е подходящ за тичане или пързаяне!

**9. ПРЕДУПРЕЖДЕНИЕ!** Не добавяйте допълнителен матрак/ подложка.

**10. ПРЕДУПРЕЖДЕНИЕ!** Винаги използвайте колана между крачетата в комбинация с колана за кръста! За да предотвратите нараняване от падане или изхлузване на детето, винаги използвайте раменните колани!

**11. ПРЕДУПРЕЖДЕНИЕ!** Дръжте далеч от огън!

**12. ПРЕДУПРЕЖДЕНИЕ!** Кошът за новородено е подходящ за дете, което не може да сяда без чужда помощ, да се обръща и не може да се повдига на своите ръце и колене. Максимално тегло на детето: 9 кг.

**13. ПРЕДУПРЕЖДЕНИЕ! Когато използвате столчето за кола:**

Това столче за кола не заменя кошарата или леглото за спане. Ако детето Ви трябва да спи, тогава то трябва да се постави в подходящ кош за новородено, кошара или легло.

**14. ПРЕДУПРЕЖДЕНИЕ!** Изображенията на заглавната страница и вътре в инструкцията са примерни и може да се различават от действителния продукт.

**15. ПРЕДУПРЕЖДЕНИЕ!** Преди първата употреба на продукта отстранете от него всички рекламни материали, както и използваните приспособления за прикрепването им към продукта.

**16. ПРЕДУПРЕЖДЕНИЕ!** Не използвайте коша за новородено като кошче за носене на бебе!

**БДС EN 1888 - 2:2018+A1:2023**

## ЧАСТИ

### Снимка 1

1. Метална конструкция на количката	- 1 бр.	8. Покривало за крачета на летен кош	- 1 бр.
2. Кош за пазаруване	- 1бр.	9. Чанта за аксесоари	- 1бр.
3. Задни колела	- 2 бр.	10. Кош за новородено с матрак и дръжка за носене	- 1 бр.
4. Предни колела	- 2бр.	11. Покривало на кош за новородено	- 1 бр.
5. Летен кош ( Седалка )	- 1 бр.	12. Адаптери за столче	- 2 бр.
6. Гриф	- 1 бр.		
7. Сенник	- 1 бр.		

## РАЗГЪВАНЕ НА КОЛИЧКАТА

1. Сгънат вид на количката. (Снимка 2)
2. Повдигнете дръжката на количката нагоре, при което тя ще се разгъне и заключи автоматично. (Снимка 3)

## МОНТАЖ НА КОЛИЧКАТА

1. Монтирайте предните колела, като натиснете бутона на конзолата и ги притиснете нагоре до заключването им (Снимка 4). Проверете дали са заключени добре. За демонтиране натиснете бутона на конзолата и издърпайте колелото надолу. (Снимка 5)
2. Поставете задните колела, както е показано на Снимка 6. За демонтаж издърпайте едновременно бутона на задната ос и колелото. (Снимка 7)
3. Монтирайте седалката на количката към рамата както е показано на Снимка 8. Изщракването означава, че седалката е фиксирана. За демонтиране едновременно натиснете бутоните от двете страни на коша и издърпайте нагоре (Снимка 9). Седалката може да бъде монтирана по посока на движението или по посока обратна на движението на количката.
4. Монтирайте грифа за детето. За да отстраните грифа, натиснете бутоните разположени от двете му страни и издърпайте. (Снимка 10)

## ЕКСПЛОАТАЦИЯ НА КОЛИЧКАТА

1. За установяване на количката на едно място използвайте спирачките на задните колела, като натиснете спирачния педал, намиращ се на задната ос (Снимка 11). За освобождаване на спирачката вдигнете с крак спирачния педал.
2. Докато движите количката по гравави и неравномерни повърхности, можете да използвате опцията за движение по права линия, като натиснете бутона за блокиране на предните колела. За да освободите предните колела, повдигнете заключващия бутон. (Снимка 12)
3. За промяна (сваляне) положението на сенника хванете горната му част и издърпайте надолу до желаната позиция. (Снимка 13)
4. При ползване на летния кош (седалката) **ЗАДЪЛЖИТЕЛНО** поставете осигуряващите колани на детето!
5. Прикрепете раменните и коремни колани и ги поставете в централната катарамата за заключване (Снимки 14). Нагласете дължината на предпазните колани чрез издърпване на катарамите (Снимка 15). За отключване на коланите натиснете бутона на централната катарамата. (Снимка 14)
6. Регулиране на стъпенката - За промяна на положението на стъпенката, натиснете едновременно бутоните и регулирайте (Снимка 16). **ВНИМАНИЕ! Неспазването на това указание води до повреда на фиксаторите и не подлежи на гаранционно възстановяване!**
7. Положението на облегалката може да регулирате като издърпате нагоре ръкохватката за отключване на механизма, намираща се на гърба и я поставите в желаното положение. (Снимка 17)  
**ВНИМАНИЕ!** Ако правите опит за регулиране на облегалката без да сте я отключили и приложите голяма сила върху нея, заключващият механизъм се деформира и неподлежи на гаранционно възстановяване!  
**Внимание! Спирачката не гарантира оптимално задържане на стъръми склонове! Ето защо никога не оставяйте количката на наклонена повърхност с дете, което седи или лежи в количката!**
- ПРЕДУПРЕЖДЕНИЕ!** Спирачката на използваната от Вас количка е вид паркиращо устройство. За да задействате спирачката, имайте предвид, че количката не трябва да се движи. Натиснете внимателно спирачното pedalче, като в същото време леко побутвате количката напред-назад за синхронизиране работата на спирачното устройство и за по-сигурно задействане на спирачния механизъм.
8. Ако желаете накрая сложете покривалото за крачета към летния кош като подмунтнете стъпенката и го закопчете в горната му част към сенника.

## СГЪВАНЕ НА КОЛИЧКАТА

1. Задействайте спирачките на количката.
2. Сгънете максимално сенника.
3. Издръпете облегалката за крачета максимално нагоре.
4. Сгънете облегалката, освобождавайки я от механизма от горе, докато опре плътно в седалищната част. (Снимка 18)
5. Издръпете вече сгънатата седалка в горна позиция по посока дръжката. (Снимка 19)
6. Задействайте едновременно механизмите, намиращи се от горната страна на дръжката и я натиснете надолу. (Снимка 20 / 21)
7. Правилно сгънатата количка трябва да изглежда по показания на снимка 22 начин.

## КОШ ЗА НОВОРОДЕНО

**ВНИМАНИЕ.** за правилната подготовка на коша за новородено дете, след изваждането му от транспортния кашон изпълнете следните действия:

1. Поставете коша на удобна маса и отстранете матрака и обиколника.
2. Преместете пластмасовата облегалка за глава към долната част на коша и вкарайте П-образния механизъм за регулиране на главата (1) в отвор на коша като го издръпете нагоре точно както е показано на снимка 23.
3. Хванете кашиката на обтегача (2) и издърпайте към външната част на коша докато закопчае от двете страни. Трябва да се чуе изщракване.
4. Хванете с дясната ръка механизма за регулиране на глава (1), стиснете го леко и вкарайте горната му част във отворите на пластмасовата облегалка докато я придържате с лявата ръка. (Снимка 24)
5. По същия начин описан по-горе издърпайте кашиката и на другия обтегач (2) в долната част на коша докато закопчае и се чуе изщракване от двете страни. (Снимка 25)
6. Закопчайте обиколника и сложете матрака. (Снимка 26)
7. Регулирайте позицията на главата на бебето в една от трите възможни, като преместите механизма отдолу под коша. (Снимка 27)
8. Вдигнете дръжката за носене нагоре, докато се чуе щракване. (Снимка 28 / 29)
9. За сгъване на дръжката за носене, натиснете едновременно двата бутона от външната страна в основата на дръжката. (Снимка 30)
10. Монтирайте коша на количката, като го фиксирате в предназначенията за това места на рамката (Снимка 31). Изщракването означава, че коша е фиксиран. За демантиране едновременно стиснете бутоните от двете страни на коша и издърпайте нагоре. Кошът за новородено трябва да бъде монтиран само с лице към родителите (Снимка 31).
11. Накрая сложете покривалото за крачета като го закопчете с ципа и копчета към коша. (Снимка 28)

## ГРИЖА И ПОДДРЪЖКА

1. За да почистите металните части, избършете с влажна кърпа и изсушете добре със суха кърпа.
2. За да почистите пластмасовите части използвайте кърпа, вода и мек препарат.
3. За да почистите текстилните части употребявайте препарат за почистване на талицери.
4. Когато количката е в съхранение, никога не поставяйте други предмети върху нея!
5. Винаги изсушавайте и проветрявайте количката, ако се е намокрила!
6. Периодично почиствайте осите на колелата и пластмасовите елементи.
7. Винаги почиствайте осите на колелата и пластмасовите елементи след използване на количката по пясък или други запрашени настилки!
8. **НЕ СМАЗВАЙТЕ** осите на колелата или други подвижни части на количката! Само ги почиствайте!
9. Периодично проверявайте за разхлабени или повредени части и ако има такива, незабавно ги заменете с нови!

# Important – CITIȚI CU ATENȚIE ȘI PĂSTRAȚI ACEST DOCUMENT PENTRU CONSULTARE ULTERIOARĂ!

## MĂSURI DE SIGURANȚĂ

1. Acest cărucior este potrivit pentru copii cu o greutate de până la 22 kg sau până la vârsta de 4 ani, după cum vine primul!
2. Înălțimea copilului condus în cărucior nu trebuie să depășească 104 de cm!
3. Folosiți dispozitivul de parcare, dacă nu țineți căruciorul cu mână !
4. Nu lăsați căruciorul să staționeze în locuri cu suprafață înclinată, chiar dacă are dispozitivul de parcare activat !
5. Dispozitivul de parcare trebuie să fie activat la așezarea sau luarea copilului din cărucior !
6. Coșul de cumpărături poate fi încărcat până la 2 kg!
7. Orice greutate, agățată de mâner pe lateral sau spatele căruciorului afectează stabilitatea lui! Sarcina maximă a sacului accesoriu 1 kg. Nu înmânează pungi suplimentare!
8. Verificați periodic dacă nu sunt părți desprinse ale căruciorului! Verificați, întrețineți și curățați căruciorul!
9. Căruciorul este proiectat pentru 1 copil!
10. Accesorii care nu sunt aprobate de către producător nu trebuie să fie folosite!
11. Piese suplimentare de folos nu trebuie să fie decât cele recomandate de către producător/ distribuitor!
12. Asigurați-vă că centura de siguranță este plasată corect!
13. Căruciorul trebuie să fie folosit întotdeauna sub supravegherea unui adult!
14. Nu permiteți copilului să se joace în cărucior sau să se lege singur!
15. Nu permiteți copilului să se ridice din cărucior!
16. Nu permiteți copilului să se ridice pe scaun sau bară!
17. Nu folosiți căruciorul pe suprafețe denivelate, în apropierea unui foc sau a altor locuri periculoase!
18. Nu folosiți căruciorul pe scări normale sau rulante!
19. Pliati căruciorul înainte de a vă urca sau coborî pe scări. Urcarea căruciorului pe scări, trotuare și alte obstacole prin a apăsa pe mâner duce la deformarea lui și nu se află sub incidența termenilor de garanție!
20. Reglarea părții din spate a căruciorului trebuie să se execute doar de către cineva familiarizat cu aceasta parte a instrucțiunilor!
21. Bagajul suplimentar plasat în cărucior poate să ducă la debalansarea căruciorului!
22. Persoana care assemblează căruciorul trebuie să fie familiarizată cu funcțiunile lui!
23. Bara din față nu poate fi utilizată ca mâner de transport.
- 24\*. Scaunul auto 1007169 VEGA/ 1007178 SPIRIT (accesoriu suplimentar - nu este inclus în set) este compatibil cu căruciorul model "GLORY" cu adaptoare căruciorului inclus în set!
25. Sasiul acestui vehicul este compatibil cu pătut nou născut „GLORY“

## AVERTISMENTE !

1. **AVERTISMENTE!** Nu lăsați niciodată copilul nesupravegheat!
2. **AVERTISMENTE!** Asigurați-vă că toate dispozitivele de blocare sunt închise înainte de a utiliza produsul !
3. **AVERTISMENTE!** Pentru a evita rănirea copilului, asigurați-vă că acesta este la distanță atunci când pliați și depliați acest produs!
4. **AVERTISMENTE!** Nu lăsați copilul să se joace cu acest produs!
5. **AVERTISMENTE!** Acest carucior este proiectat pentru utilizare de la nasterea copilului. Pentru nou-nascuti trebuie sa utilizati pozitia cea mai inclinata a spatariului! Copilul nou-născut nu e capabil de a sta așezat singur și să-și țină capul ridicat !. De aceea nu fixați spatele atunci când copilul este așezat copiilor în vârsta sub 6 luni!
6. **AVERTISMENTE!** Utilizați întotdeauna sistemul de prindere!
7. **AVERTISMENTE!** Înainte de utilizare verificați dacă dispozitivele de fixare de la landou, scaunul căruciorului sau scaunul auto sunt cuplate în mod corespunzător !
8. **AVERTISMENTE!** Acest produs nu este recomandat a fi utilizat în timp ce alergați sau vă plimbați pe role!
9. **AVERTISMENTE!** Nu se adaugă nicio saltea / pernă.

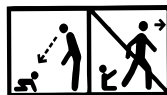

**10. AVERTISMENTE!** Aveți grijă să folosiți mereu centura dintre piciorușe împreună cu cea pentru talie! Pentru a preveni o eventuală rănire ca urmare a unei căderi sau o contuzie a copilului, folosiți mereu centurile pentru umeri!

**11. AVERTISMENTE!** Păstrați la distanță de foc!

**12. AVERTISMENTE!** Coșul pentru nou născut este potrivit copiilor care nu se pot așeza singuri fără ajutor, nu se pot întoarce și nu se pot ridica pe mâinile și genunchii săi. Greutate maximă a copilului: 9 kg.

**13. AVERTISMENTE!** Când folosiți scaunul de mașina:

Acest scaun de mașină nu înlocuiește pătuțul pentru dormit și joc. Dacă copilul dvs. trebuie să doarmă, acesta trebuie așezat în coș de nou născut, pătuț de dormit sau de joc potrivit.

**14. AVERTISMENTE!** Ilustrațiile de pe pagina de titlu și din incinta instrucțiunilor sunt prezentate doar în scopuri ilustrative și ar putea diferi de produsul real.

**15. AVERTISMENTE!** Înainte de prima utilizare a produsului, îndepărtați din acesta toate materialele publicitare, precum și dispozitivele folosite pentru atașarea acestora la produs.

**16. AVERTISMENTE!** Nu folosiți coșul de nou născut pentru purtarea unui bebeluș!

**EN 1888 - 2:2018 + A1:2022**

## PĂRȚI

### Poză 1

1. Construcția metalică a căruciorului	- 1 buc.	8. Husă de picioare coș de vară	- 1 buc.
2. Coș de cumpărături	- 1 buc.	9. Geantă accesorii	- 1 buc.
3. Roți din spate	- 2 buc.	10. Coș nou născut cu saltea și mâner de purtat	- 1 buc.
4. Roți în față	- 2 buc.	11. Husă coș nou născut	- 1 buc.
5. Coș de vară ( Scaun )	- 1 buc.	12. Adaptoare scaun	- 2 buc.
6. Arcadă cu jucării	- 1 buc.		
7. Parasolar	- 1 buc.		

## DESFACEREA CĂRUCIORULUI

1. Aspect pliat al căruciorului. (Figură 2)
2. Ridicați mânerul căruciorului în sus, acesta se va desface și bloca automat. (Figură 3)

## MONTAREA CĂRUCIORULUI

1. Montați roțile din față apăsând butonul consolei și prin apăsarea acestora în sus până la blocarea lor (Figură 4). Verificați dacă sunt bine blocate. Pentru demontare, apăsați butonul consolei și trageți roata în jos. (Figură 5)
2. Așezați roțile din spate în modul ilustra în Figura 6. Pentru demontare, trageți butonul axei din spate și trageți roata. (Figură 7)
3. Montați scaunul căruciorului pe rama în modul ilustrat în Figura 8. Sunetul de înclichetare arată faptul că scaunul este fixat. Pentru demontare apăsați simultan butoanele de pe ambele laturi ale coșului și trageți în sus (Figură 9). Scaunul ar putea fi montat în direcția de mișcare sau în direcția inversă direcției de mișcare a căruciorului.
4. Montați arcada pentru jucării. Pentru a îndepărta arcada de jucării, apăsați butoanele amplasate în ambele laturi ale sale și trageți. (Figură 10)

## EXPLOATAREA CĂRUCIORULUI

1. Pentru oprirea căruciorului pe loc, folosiți frânele roților din spate, apăsând pedala de frânare de pe axa din spate (Figură 11). Pentru eliberarea frânei ridicați cu picior pedala de frânare.
2. Când împingeți căruciorul pe suprafețe aspre și inegale, ați putea folosi opțiunea pentru mișcare pe linie dreaptă, prin apăsarea butonului de blocare a roților din față. Pentru a elibera roțile din față, ridicați butonul de blocare. (Figură 12)
3. Pentru schimbarea (coborârea) poziției parasolarului, prindeți partea sa superioară și trageți în jos până la poziția dorită. (Figură 13)
4. La utilizarea coșului de vară, **ÎN MOD OBLIGATORIU** puneți centurile de siguranță copilului!

5. Atașați curelele de umăr și de abdomen, introduceți-le în catarama centrală de blocare (Figură 14). Reglați lungimea centurilor de siguranță prin tragerea cataramelor (Figură 15). Pentru desfacerea centurilor, apăsați butonul cataramii centrale. (Figură 14)
6. Reglarea suportului de picioare - pentru schimbarea poziției suportului de picioare, apăsați simultan butoanele și reglați (Figură 16). **ATENȚIE ! Nerespectarea acestei indicații provoacă defectarea dispozitivelor de fixare și pierderea acoperirii garanției !**
7. ați putea regla poziția spătarului prin tragerea în sus a mânerului pentru deblocarea mecanismului din spate și aducerea sa în poziția dorită. (Figură 17)  
**ATENȚIE!** Încercarea de reglare a spătarului fără deblocarea sa și exercitarea unei forțe puternice asupra sa provoacă deformarea mecanismului de blocare, care este obiectul refacerii sale de garanție !  
Atenție! Frâna nu garantează oprirea optimă pe pante abrupte! Din aceste considerente niciodată nu lăsați căruciorul pe suprafețe înclinate cu copil așezat sau culcat în incinta sa!
- AVERTIZARE!** Frâna căruciorului folosit de dvs. reprezintă un tip de dispozitiv de parcare. Pentru a acționa frâna aveți în vedere faptul că căruciorul nu trebuie să fie în mișcare. Apăsați cu atenție pedala de frânare, împingând simultan căruciorul față – spate pentru sincronizarea funcționării dispozitivului de frânare și pentru acționarea mai sigură a mecanismului de frânare.
8. Dacă doriți, ați putea așeza husa de picioare aferentă coșului de vară, prin introducerea sub suportul de picioare și și fixarea părții sale superioare la tapiteria și parasolarul.

## PLIEREA CĂRUCIORULUI

1. Acționați frânele căruciorului.
2. Pliati parasolarul la maxim.
3. Ridicați maxim în sus suportul pentru picioare.
4. Strângeți spătarul, eliberându-i de la mecanismul în sus până la atingerea fermă a zonei scaunului. (Imagine 18)
5. Ridicați scaunul pliat în poziție superioară în direcția mânerului. (Imagine 19)
6. Acționați simultan mecanismele de pe partea superioară a mânerului și apăsați în jos. (Imagine 20 / 21)
7. Căruciorul pliat în mod corespunzător trebuie să arate în felul ilustrat în imaginea 22.

## COȘ PENTRU NOU NĂSCUȚI

**ATENȚIE**, pentru pregătirea corectă a pătutului de nou născut, după scoaterea sa din cutia de transport procedați în felul următor:

1. Așezați pătutul pe o masă comodă și scoateți salteaua și perimetrul.
2. Deplasați spătarul din plastic pentru cap spre partea inferioară a pătutului și introduceți mecanismul cu formă de Π pentru reglarea capului (1) în orificiul pătutului, prin ridicarea sa în sus în felul ilustrat în imaginea 23.
3. Prindeți cureaua de tensionare (2) și trageți spre exteriorul pătutului până la închiderea sa în ambele capete. Trebuie auzit un sunet de înclichetare.
4. Prindeți cu mâna dreaptă mecanismul pentru reglarea capului (1), strângeți-l ușor și introduceți partea sa superioară în orificiile suportului din plastic, sprijinind cu mâna stângă. (Imagine 24)
5. Similare modalității descrise mai sus trageți și cealaltă curea de tensionare (2) din partea inferioară a pătutului până la auzirea unui sunet de înclichetare în ambele capete. (Imagine 25)
6. Închideți perimetrul și așezați salteaua. (Imagine 26)
7. Reglați poziția capului bebelușului într-una din cele trei poziții posibile, prin deplasarea mecanismului de sub pătut. (Imagine 27)
8. Ridicați mânerul de purtat în sus până la auzirea unui sunet de înclichetare. (Imagine 28 / 29)
9. Pentru plierea mânerului de purtat, apăsați simultan cele două butoane de pe exteriorul bazei mânerului. (Imagine 30)
10. Montați pătutul pe cărucior, prin fixarea acestuia în locurile prevăzute în scopul acesta de pe cadru (Imagine 31). Închiderea arată că pătutul este fixat. Pentru demontare apăsați simultan butoanele de pe ambele laturi ale pătutului li trageți în sus. Pătutul de nou născut trebuie montat doar cu fața orientată spre părinții (Imagine 31).
11. Așezați husa pentru picioare, atașați-o pătutului cu ajutorul fermoarului și nasturilor. (Imagine 28 )

## ÎNTREȚINERE ȘI GRIJĂ

1. Pentru a curăța părțile metalice, ștergeți bine cu un prosop umed și apoi cu unul uscat.
2. Pentru a curăța părțile plastice, folosiți un prosop, apă și un detergent slab.
3. Pentru a curăța părțile textile, folosiți-vă de o soluție de curățat tapiterie.
4. Când căruciorul nu este folosit, niciodată nu lăsați alte obiecte pe el!
5. Întotdeauna uscați și aerisiți căruciorul dacă s-a umezit!
6. În mod periodic curățați axele roților și elementele plastice.
7. Întotdeauna curățați axele roților și elementele plastice după folosirea pe nisip sau alte suprafețe prăfuite!
8. **NU LUBRIFIAȚI** axele roților sau alte părți mobile ale căruciorului! Doar le curățați!
9. În mod periodic verificați dacă nu sunt părți desprinse sau amortizate și dacă sunt, aveți grijă să le înlocuiți cu altele noi!

**Unic importator în România DIDIS INTERNATIONAL Strada Sfântul Pantelimon nr. 1  
Oras Pantelimon Judetul Ilfov Phone: +40 21 211 65 60 Fax: +40 21 210 65 62  
E-mail: [office@didis.ro](mailto:office@didis.ro)**

# IMPORTANTE – LEGGERE ATTENTAMENTE E CONSERVARE PER FUTURO RIFERIMENTO !

## ESIGENZE DI SICUREZZA

1. Questo passeggino è adatto ai bambini fino a 22 kg o fino all'età di 4 anni, a seconda dell'evento che si verifica per primo!
2. La taglia del bambino non deve superare 104 centimetri!
3. Utilizzare il dispositivo frenante se il passeggino non è controllato con la mano!
4. Non lasciare il passeggino in zone in pendenza, anche con un il dispositivo frenante abilitato!
5. Il dispositivo frenante deve essere abilitato quando il bambino viene posizionato o preso dal passeggino!
6. Il cesto a bagagli sopporta un carico massimo di 2 kg!
7. Ogni carico fissato al pugno e/o allo schienale della sede e/o sul lato del passeggino, affetta la sua stabilità! Carico massimo della borsa degli accessori 1 kg. Non consegnare borse aggiuntive!
8. Verificate periodicamente per parti svitate sul passeggino! Esaminate regolarmente, intrattenete e pulite il passeggino!
9. Il passeggino è concepito per un solo bambino!
10. Gli accessori che non sono convalidati dal fabbricante non devono essere utilizzati!
11. Utilizzate unicamente dei pezzi di ricambio forniti o raccomandati dal fabbricante o dal distributore!
12. Assicuratevi che la cintura di sicurezza è legata correttamente!
13. Il passeggino deve sempre essere utilizzato sotto la supervisione di un adulto!
14. Non lasciare il bambino giocare nel passeggino o appendersi!
15. Non lasciare il bambino tenersi in piedi nel passeggino!
16. Non lasciare il bambino tenersi in piedi sulla sede o sul poggiatesta!
17. Non utilizzare il passeggino su delle superfici instabili, vicino ad un fuoco o altri luoghi pericolosi!
18. Non utilizzare il passeggino nelle scale e nelle scale mobili!
19. Piegate il passeggino prima di salire o scendere dalle scale. Salire dei marciapiedi ed altri ostacoli col bambino nel passeggino, appoggiando sul pugno, conduce alla deformazione del passeggino e questo non è coperto dalla garanzia!
20. La regolazione dello schienale deve essere effettuata unicamente da una persona che conosce le istruzioni!
21. Un bagaglio supplementare posato nel passeggino può condurre alla sua instabilità!
22. La persona che monta il passeggino deve conoscere le sue caratteristiche!
23. La barra anteriore non può essere utilizzata come maniglia per il trasporto.
- 24\*. La sede automobile 1007169 VEGA / 1007178 SPIRIT (accessorio opzionale - non incluso nel kit!) è compatibile col modello di passeggino "GLORY" insieme a adattatori incluso nel kit!
25. Il telaio di questo veicolo è compatibile con una navicella neonato „GLORY“

## ATTENZIONE

1. **ATTENZIONE!** Non lasciare mai il bambino incustodito!
2. **ATTENZIONE!** Prima dell'uso assicurarsi che tutti i meccanismi di bloccaggio siano correttamente agganciati!
3. **ATTENZIONE!** Per evitare lesioni o ferimenti assicurarsi che il bambino sia a debita distanza durante le operazioni di apertura e chiusura del prodotto !
4. **ATTENZIONE!** Non lasciare che il bambino giochi con questo prodotto !
5. **ATTENZIONE!** Questo passeggino è prodotto per essere usato fin dalla nascita del bambino. Per i neonati dovete usare la posizione più sdraiata dello schienale. Un bambino neonato non è atto a sedersi solo e tenere la sua testa diritta. Di conseguenza, non fissate lo schienale del passeggino in posizione seduta per bambini all'età inferiore ai 6 mesi!
6. **ATTENZIONE!** Utilizzare sempre il sistema di ritenuta!
7. **ATTENZIONE!** Prima dell'uso controllare che i meccanismi di aggancio della seduta, della navicella o del seggiolino auto siano correttamente agganciati !
8. **ATTENZIONE!** Questo prodotto non è adatto per correre o pattinare !
9. **ATTENZIONE!** Nessun materasso / cuscino aggiuntivo deve essere aggiunto.
10. **ATTENZIONE!** Utilizzate sempre la cinghia di cavallo in combinazione con la cintura! Per evitare le ferite causate dalla caduta o lo scivolamento del bambino, utilizzate sempre le bretelle!
11. **ATTENZIONE!** Tenere lontano dal fuoco!

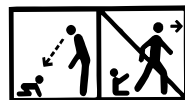



**12. AVVERTENZA!** La navicella per neonato è adatta per un bimbo che non può sedersi senza l'assistenza d'altrui, non può volgersi e non può alzarsi sulle mani e ginocchia. Peso massimo del bambino: Kg. 9

**13. AVVERTENZA!** Quando si utilizza il seggiolino auto:

Questo seggiolino auto non sostituisce la culla o il lettino. Se il bambino ha bisogno di dormire, deve essere messo in una navicella per neonato, una culla o lettino adatti.

**14. AVVERTENZA!** Le immagini sul frontespizio e all'interno delle istruzioni sono indicative e possono differire dal prodotto reale

**15. ATTENZIONE!** Prima di utilizzare il prodotto per la prima volta, rimuovere tutto il materiale pubblicitario dal prodotto, nonché gli attacchi utilizzati per fissarlo al prodotto.

**16. ATTENZIONE!** Non utilizzare la navicella per neonati come cestino portabebè!

**EN 1888 - 2:2018 + A1:2022**

## PARTI COMPONENTI

### Photo 1

1. Struttura in metallo del passeggino	- n. 1	8. Coprigambe del passeggino	- n. 1
2. Cestello portaoggetti	- n. 1	9. Borsa per accessori	- n. 1
3. Ruote posteriori	- n. 2	10. Navicella neonato con materasso e maniglia	- n. 1
4. Ruote anteriori	- n. 2	11. Copertura di navicella neonato	- n. 1
5. Passeggino ( Sedile )	- n. 1	12. Adattori per seggiolino	- n. 2
6. Barra	- n. 1		
7. Parasole	- n. 1		

## APERTURA DEL PASSEGGINO

1. Il passeggino piegato. (Foto 2)

2. Sollevare la maniglia del passeggino verso l'alto, il passeggino si aprirà e si bloccherà automaticamente. (Foto 3)

## MONTAGGIO DEL PASSEGGINO

1. Posizionare le ruote anteriori spingendo il pulsante della consola e spingerle verso l'alto fino a bloccarle (Foto 4). Assicurarsi che siano bloccati correttamente. Per rimuoverle, premere il pulsante sulla consola e tirare la ruota. (Foto 5)

2. Posizionare le ruote posteriori come mostrato nella Foto 6. Per rimuoverle, tirare il pulsante sull'asse posteriore e tirare la ruota. (Foto 7)

3. Installare il passeggino sul telaio come mostrato nella Figura 8. Lo scatto significa che il sedile è fissato. Per rimuovere il passeggino, premere contemporaneamente i pulsanti su entrambi i lati del passeggino e tirare verso l'alto (Foto 9). Il sedile del passeggino può essere montato nel senso di marcia o nel senso contrario di marcia del passeggino.

4. Posizionare Installa la barra per il bambino. Per rimuovere la barra, premere i pulsanti su entrambi i lati e tirare. (Foto 10)

## USO DEL PASSEGGINO

1. Per fermare il passeggino in posizione fissa utilizzare il dispositivo frenante delle ruote posteriori premendo il pedale freno che si trova sull'asse posteriore (Foto 11). Per rilasciare il freno, sollevare il pedale freno con il piede.

2. Mentre manovrare il passeggino su superfici ruvide e irregolari, è possibile utilizzare l'opzione di moto in linea retta premendo il pulsante di bloccaggio delle ruote anteriori. Per sbloccare le ruote anteriori, sollevare il pulsante di bloccaggio. (Foto 12)

3. Per modificare (abbassare) la posizione del parasole, afferrare la parte superiore e tirarla verso il basso nella posizione desiderata. (Foto 13)

4. Quando si utilizza il sedile passeggino, **È OBBLIGATORIO** mettere le cinture di sicurezza al bambino!

5. Allacciare la tracolla e la cintura addominale e inserirle nella fibbia centrale di chiusura (Foto 14). Regolare la lunghezza delle cinture di sicurezza tirando le fibbie (Foto 15). Per sbloccare le cinture, premere il pulsante della fibbia centrale. (Foto 14)

6. Regolazione del poggiatesta - Per cambiare la posizione del poggiatesta, premere contemporaneamente i pulsanti e regolare (Foto 16). **ATTENZIONE! La mancata osservanza di questa istruzione provoca danni ai fermi e non è coperta dalle condizioni della garanzia!**

7. La posizione dello schienale può essere regolata tirando verso l'alto la leva di sblocco del meccanismo posto sulla schiena e posizionandola nella posizione desiderata. (Foto 17)

**ATTENZIONE!** Se si tenta di regolare lo schienale senza sbloccarlo e applicare una grande forza su di esso, il meccanismo di bloccaggio si deforma e non è soggetto a sostituzione di garanzia!

Attenzione! Il freno non garantisce una ritenzione ottimale su pendii ripidi! Pertanto, non lasciare mai il passeggino su una superficie inclinata con il bambino seduto o sdraiato nel passeggino!

**AVVERTENZA!** Il freno del passeggino utilizzato è un tipo di dispositivo di parcheggio. Per azionare il freno, tenere presente che il passeggino non deve muoversi. Premere il pedale del freno con attenzione, spingendo delicatamente il passeggino avanti e indietro per sincronizzare il funzionamento del dispositivo di frenatura e per garantire un azionamento più sicuro del meccanismo del freno.

8. Se si desidera, alla fine, posizionare il coprigambe sul sedile del passeggino infilando il poggiatesta e fissandolo in alto al rivestimento ed al parasole.

## PIEGATURA DEL PASSEGGINO

1. Azionare i freni del passeggino.
2. Piegarlo il parasole il più possibile.
3. Raddrizzare il poggiatesta il più possibile.
4. Piegarlo lo schienale, liberandolo dal meccanismo dall'alto fino a farlo appoggiare saldamente sulla parte di seduta. (Foto 18)
5. Raddrizzare il sedile già piegato nella posizione in senso della maniglia. (Foto 19)
6. Attivare contemporaneamente i meccanismi posti dalla parte superiore della maniglia e spingerla verso il basso. (Foto 20 / 21)
7. Il passeggino correttamente piegato dovrebbe apparire come mostrato nella foto 22.

## NAVICELLA NEONATO

**ATTENZIONE**, per la corretta preparazione della navicella neonato, dopo averla rimossa dalla scatola di trasporto eseguire le seguenti azioni:

1. Posizionare la navicella su un comodo tavolo e rimuovere il materasso e il tessuto laterale.
2. Spostare il poggiatesta in plastica verso la parte inferiore della navicella e inserire il meccanismo di regolazione della testa a forma di T (1) nell'apertura della navicella raddrizzandolo verso l'alto come mostrato nella foto 23.
3. Afferrare la cinghia del tenditore (2) e tirare verso l'esterno della navicella fino a quando non scatta su entrambi i lati. Si deve sentire un clic.
4. Tenere il meccanismo di regolazione della testa (1) con la mano destra, stringerlo delicatamente e inserire la sua parte superiore nelle aperture dello schienale in plastica tenendolo con la mano sinistra. (Foto 24)
5. Allo stesso modo descritto sopra, tirare la cinghia dell'altro tenditore (2) nella parte inferiore della navicella fino a quando non viene fissata e si sente uno scatto su entrambi i lati. (Foto 25)
6. Fissare il tessuto laterale e posizionare il materasso. (Foto 26)
7. Regolare la posizione della testa del bambino in una delle tre possibili posizioni spostando il meccanismo sotto la navicella. (Foto 27)
8. Sollevare la maniglia di trasporto verso l'alto finché si sente un clic. (Foto 28 / 29)
9. Per piegare la maniglia da portare, premere contemporaneamente i due pulsanti all'esterno alla base della maniglia. (Foto 30)
10. Montare la navicella fissandola nei punti appositamente previsti sul telaio (Foto 31). Lo scatto significa che la navicella è fissata. Per rimuoverla, premere contemporaneamente i pulsanti su entrambi i lati della navicella e tirare verso l'alto. La navicella per neonato deve essere posizionata solo faccia a faccia con il genitore (Foto 31).
11. Infine, posizionare il coprigambe fissandolo con la cerniera e i bottoni alla navicella. (Foto 28)

## CURE

1. Per pulire le parti metalliche, asciugate con uno straccio umido e poi asciugate con uno straccio secco.
2. Per pulire le parti in plastica, utilizzate uno straccio, dell'acqua ed un detergente dolce.
3. Per pulire le parti in tessuto, utilizzate un prodotto di pulizia di tessuto.
4. Quando il passeggino non è utilizzato, non ponete sopra degli oggetti!
5. Sempre asciugare ed arieggiare il passeggino se è immerso!
6. Pulire periodicamente gli assi delle ruote e le parti in plastica.
7. Pulite sempre gli assi delle ruote e le parti in plastica dopo avere utilizzato il passeggino nella sabbia o in altre superfici polverose!
8. **Non lubrificare** la ruota o le altre parti mobili del passeggino! Giusto pulirli!
9. Verificate regolarmente per le parti staccate o danneggiate o/ed all'occorrenza, sostituirle immediatamente!

# GR ΣΗΜΑΝΤΙΚΟ - ΔΙΑΒΑΤΕ ΠΡΟΣΕΚΤΙΚΑ ΤΙΣ ΟΔΗΓΙΕΣ ΚΑΙ ΦΥΛΑΞΤΕ ΤΕΣ ΓΙΑΤΙ ΜΠΟΡΕΙ ΝΑ ΤΙΣ ΧΡΕΙΑΣΤΕΙΤΕ ΣΤΟ ΜΕΛΛΟΝ !

## ΑΠΑΙΤΗΣΕΙΣ ΑΣΦΑΛΕΙΑΣ

1. Αυτό το παιδικό καρότσι είναι κατάλληλο για παιδιά με μέγιστο βάρος 22 κιλά ή μέχρι 4 ετών, όποιο από τα δύο συμβεί πρώτο!
2. Το ύψος του παιδιού στο καρότσι δεν πρέπει να υπερβαίνει τα 104 εκατοστά!
3. Χρησιμοποιήστε τη συσκευή στάθμευσης εάν δεν κρατάτε το καρότσι με το χέρι!
4. Μην αφήνετε το καρότσι σε κεκλιμένες επιφάνειες ακόμη και με πατημένη την συσκευή στάθμευσης!
5. Η συσκευή στάθμευσης πρέπει να είναι ενεργοποιημένη κατά την τοποθέτηση και την αφαίρεση του παιδιού από το καρότσι!
6. Το καλάθι αποθήκευσης με 2 kg κατ'ανώτατο όριο !
7. Κάθε φορτίο που συνδέονται με τη λαβή ή / και το πίσω μέρος της πλάτης και / ή πλευρά του καλάθι, επηρεάζει τη σταθερότητα του καροτσιού! Μέγιστο φορτίο του σάκου αξεσουάρ 1 kg. Μην παραδίδετε επιπλέον σάκου!
8. Ελέγχετε περιοδικά για χαλαρά τμήματα του καροτσιού. Τακτικά να επανεξετάζετε, να εκτελείτε συντήρηση και καθαρισμός καλάθι!
9. Το καρότσι έχει σχεδιαστεί για ένα παιδί!
10. Εξαρτήματα που δεν είναι εγκεκριμένα από τον κατασκευαστή δεν πρέπει να χρησιμοποιείται!
11. Θα πρέπει να χρησιμοποιούνται μόνο ανταλλακτικά που παρέχονται ή συνιστώνται μόνο από τον κατασκευαστή / διανομέα!
12. Πάντα να χρησιμοποιείτε τα συστήματα ζωνών ασφαλείας!
13. Η άμαξα πρέπει πάντα να χρησιμοποιείται υπό την επίβλεψη ενός ενήλικου!
14. Μην αφήνετε το παιδί σας να παίξει στο καρότσι ή να τον αναστείλει από αυτήν!
15. Μην αφήνετε το παιδί σας να σταθεί στο καλάθι!
16. Μην αφήνετε το παιδί σας να σταθεί στο κάθισμα ή ποδαρικό!
17. Μην χρησιμοποιείτε το καρότσι σε ανώμαλες επιφάνειες, κοντά σε φωτιά ή άλλες επικίνδυνες θέσεις!
18. Μην χρησιμοποιείτε το καρότσι σε σκάλες και κυλιόμενες σκάλες!
19. Διπλώστε το καρότσι πριν πάτε πάνω ή κάτω. Ανεβάστε το καρότσι στις σκάλες, στα πεζοδρόμια και άλλα εμπόδια με το παιδί πιέζοντας τη λαβή που οδηγεί στην κατάρρευση της και δεν υπόκεινται σε εγγύηση!
20. Η ρύθμιση της πλάτης του καθίσματος θα πρέπει να γίνεται γνωστό μόνο με τους κανόνες της εν λόγω δράσης από το χρήστη!
21. Οι πρόσθετες αποσκευές τοποθετημένες στο καρότσι είναι δυνατόν να οδηγήσει σε αστάθεια του!
22. Ο άνθρωπος που συναρμολογεί το καρότσι πρέπει να είναι εξοικειωμένος με τα χαρακτηριστικά του!
23. Η μπροστινή ράβδος δεν μπορεί να χρησιμοποιηθεί ως λαβή μεταφοράς.
- 24\*. Το κάθισμα αυτοκινήτου 1007169 VEGA/ 1007178 SPIRIT (προαιρετικό εξάρτημα - που δεν περιλαμβάνονται στο kit) είναι συμβατά με το μοντέλο καροτσιού "GLORY" μέσω προσαρμογής περιλαμβάνονται στο kit)!
25. Το πλαίσιο αυτού του οχήματος είναι συμβατό με ένα καλάθουνα για το νεογέννητο „GLORY“

## ΠΡΟΕΙΔΟΠΟΪΣΗ!

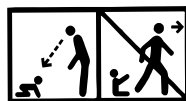

1. **ΠΡΟΕΙΔΟΠΟΪΣΗ!** Μην αφήνετε ποτέ το παιδί σας χωρίς επιτήρηση!
2. **ΠΡΟΕΙΔΟΠΟΪΣΗ!** Βεβαιωθείτε ότι έχουν ενεργοποιηθεί όλες οι διατάξεις ασφάλισης πριν από τη χρήση!
3. **ΠΡΟΕΙΔΟΠΟΪΣΗ!** Για την αποφυγή τραυματισμών, απομακρύνετε το παιδί σας κατά το δίπλωμα και το ξεδίπλωμα του προϊόντος αυτού!
4. **ΠΡΟΕΙΔΟΠΟΪΣΗ!** Μην αφήνετε το παιδί σας να παίξει με το προϊόν αυτό !
5. **ΠΡΟΕΙΔΟΠΟΪΣΗ!** Αυτό το καροτσάκι έχει κατασκευαστεί για χρήση από 0 μηνών . Για νεογέννητα μωρά πρέπει να χρησιμοποιήσετε την ύπτια θέση στην πλάτη! Το Νεογέννητο παιδί δεν μπορεί να καθίσει και να κρατήσει το κεφάλι του όρθιο. Ως εκ τούτου, δεν καθορίζετε πίσω σε καθιστή θέση για παιδιά κάτω των 6 μηνών!
6. **ΠΡΟΕΙΔΟΠΟΪΣΗ!** Χρησιμοποιείτε πάντα το σύστημα πρόσδεσης!
7. **ΠΡΟΕΙΔΟΠΟΪΣΗ!** Βεβαιωθείτε ότι οι διατάξεις σύνδεσης του καροτσιού ή του καθίσματος ή του καθίσματος αυτοκινήτου έχουν τοποθετηθεί σωστά πριν από τη χρήση !
8. **ΠΡΟΕΙΔΟΠΟΪΣΗ!** Μην χρησιμοποιείτε το προϊόν αυτό όταν κάνετε τζόκινγκ !

**9. ΠΡΟΕΙΔΟΠΟΙΗΣΗ!** Δεν πρέπει να προστίθεται επιπλέον στρώμα / μαξιλάρι.

**10. ΠΡΟΕΙΔΟΠΟΙΗΣΗ!** Να χρησιμοποιείτε πάντα τη ζώνη καβάλο σε συνδυασμό με τη ζώνη μέσης! Για την πρόληψη τραυματισμών από πτώσεις ή ολίσθηση του παιδιού, να χρησιμοποιείτε πάντα τις τιράντες!

**11. ΠΡΟΕΙΔΟΠΟΙΗΣΗ!** Κρατήστε μακριά από φωτιά!

**12. ΠΡΟΕΙΔΟΠΟΙΗΣΗ!** Η καλαθούνα νεογέννητου είναι κατάλληλη για παιδί, το οποίο δεν μπορεί να κάθεται χωρίς την βοήθεια άλλου ατόμου, δεν μπορεί να γυρίζει και δεν μπορεί να σηκώνεται στα χέρια και στα γόνατά του. Μέγιστο βάρος του παιδιού: 9 κιλά.

**13. ΠΡΟΕΙΔΟΠΟΙΗΣΗ!** Όταν χρησιμοποιείτε το κάθισμα αυτοκινήτου:

Αυτό το κάθισμα αυτοκινήτου δεν αντικαθιστά το κρεβατάκι ή το κρεβάτι ύπνου. Εάν το παιδί σας πρέπει να κοιμηθεί, τότε πρέπει να το αφήσετε σε κατάλληλη καλαθούνα νεογέννητου, σε κρεβατάκι ή σε κρεβάτι.

**14. ΠΡΟΕΙΔΟΠΟΙΗΣΗ!** Οι απεικονίσεις του εξώφυλλου και εντός των οδηγιών είναι ενδεικτικές και υπάρχει πιθανότητα να διαφέρουν από το πραγματικό προϊόν.

**15. ΠΡΟΕΙΔΟΠΟΙΗΣΗ!** Πριν από την πρώτη χρήση του προϊόντος, αφαιρέστε από αυτό όλο το διαφημιστικό υλικό, καθώς και τις συσκευές που χρησιμοποιούνται για την προσάρτησή τους στο προϊόν.

**16. ΠΡΟΕΙΔΟΠΟΙΗΣΗ!** Μη χρησιμοποιείτε το καλάθι νεογέννητου ως πορτ μπεμπέ!

**EN 1888 - 2:2018 + A1:2022**

## ΜΕΡΗ

### Φωτογραφία 1

- |                                      |         |   |         |
|--------------------------------------|---------|---|---------|
| 1. Μεταλλική κατασκευή του καροτσιού | -1 τεμ. | 8. Κάλυμμα για τα ποδαράκια της καλοκαιρινής καλαθούνας | -1 τεμ. |
| 2. Καλάθι αγορών                     | -1 τεμ. | 9. Σάκος με εξαρτήματα                                  | -1 τεμ. |
| 3. Πίσω ρόδες                        | -2 τεμ. | 10. Καλαθούνα νεογέννητου με στρώμα και λαβή μεταφοράς  | -1 τεμ. |
| 4. Πρόσθιες ρόδες                    | -2 τεμ. | 11. Κάλυμμα καλαθούνας νεογέννητου                      | -1 τεμ. |
| 5. Καλοκαιρινό καλάθι (Κάθισμα)      | -1 τεμ. | 12. Προσαρμογείς για κάθισμα                            | -2 τεμ. |
| 6. Μπάρα                             | -1 τεμ. |   |         |
| 7. Σκίαστρο                          | -1 τεμ. |   |         |

## ΑΝΟΙΓΜΑ ΤΟΥ ΚΑΡΟΤΣΙΟΥ

1. Κλειστό καρότσι. (Φωτογραφία 2)
2. Σηκώστε την λαβή του καροτσιού προς τα επάνω, με το οποίο το καρότσι θα ανοίξει και θα ασφαλιστεί αυτόματα. (Φωτογραφία 3)

## ΣΥΝΑΡΜΟΛΟΓΗΣΗ ΤΟΥ ΚΑΡΟΤΣΙΟΥ

1. Συναρμολογήστε τις πρόσθιες ρόδες, πατώντας το κουμπί της κονσόλας και πατήστε προς τα επάνω μέχρι να ασφαλιστούν (Φωτογραφία 4). Ελέγξτε εάν ασφαλίστηκαν καλά. Για να αποσυναρμολογήσετε πατήστε το κουμπί της κονσόλας και τραβήξτε την ρόδα προς τα κάτω. (Φωτογραφία 5).
2. Τοποθετήστε τις πίσω ρόδες, όπως απεικονίζεται στην Φωτογραφία 6. Για να αποσυναρμολογήσετε τραβήξτε το κουμπί του πίσω άξονα και τραβήξτε την ρόδα. (Φωτογραφία 7).
3. Συναρμολογήστε το κάθισμα του καροτσιού στο πλαίσιο όπως απεικονίζεται στην Φωτογραφία 8. Ο ήχος κλικ σημαίνει, ότι το κάθισμα σταθεροποιήθηκε. Για να αποσυναρμολογήσετε πατήστε ταυτόχρονα τα κουμπιά από τις δύο πλευρές της καλαθού και τραβήξτε προς τα επάνω (Φωτογραφία 9). Το κάθισμα μπορεί να συναρμολογηθεί στην κατεύθυνση της κίνησης και αντίστροφα της κατεύθυνσης της κίνησης του καροτσιού.
4. Συναρμολογήστε την μπάρα για χρήση από το παιδί. Για να αφαιρέσετε την μπάρα, πατήστε τα κουμπιά από τις δύο πλευρές της και τραβήξτε. (Φωτογραφία 10).

## ΕΚΜΕΤΑΛΛΕΥΣΗ ΤΟΥ ΚΑΡΟΤΣΙΟΥ

1. Για να σταθεροποιήσετε το καρότσι σε μια θέση χρησιμοποιήστε τα φρένα των πίσω ροδών, πατώντας το πεντάλ φρένων, που βρίσκεται στον πίσω άξονα (Φωτογραφία 11). Για απελευθέρωση των φρένων σηκώστε με πόδι το πεντάλ φρένων.
2. Όσο κινείτε το καρότσι σε τραχείς και ανομοιόμορφες επιφάνειες, μπορείτε να χρησιμοποιήσετε την επιλογή για κίνηση σε

ευθεία γραμμή, πατώντας το κουμπί ασφαλίσης των πρόσθιων ροδών. Για να απασφαλίσετε τις πρόσθιες ρόδες, σηκώστε το κουμπί ασφαλείας. (Φωτογραφία 12).

3. Για αλλαγή (αφαίρεση) της θέσης του σκιάστρου πιάστε το πάνω μέρος του και τραβήξτε προς τα κάτω μέχρι την επιθυμητή θέση. (Φωτογραφία 13).

4. Με την χρήση του καλοκαιρινού καλάθιού **ΥΠΟΧΡΕΩΤΙΚΑ** τοποθετήστε τις ζώνες ασφαλείας του παιδιού!

5. Στερεώστε τις ζώνες ώμου και τις ζώνες μέσης και τοποθετήστε στην κεντρική πόρπη ασφαλείας (Φωτογραφία 14). Ρυθμίστε το μήκος των προστατευτικών ζωνών αφού τραβήξετε τις πόρπες (Φωτογραφία 15). Για να ανοίξετε τις ζώνες πατήστε το κουμπί της κεντρικής πόρπης. (Φωτογραφία 14)

6. Ρύθμιση της βάσης για τα πόδια – Για να ρυθμίσετε την θέση της βάσης για τα πόδια, πατήστε ταυτόχρονα τα κουμπιά και ρυθμίστε (Φωτογραφία 16). **ΠΡΟΣΟΧΗ! Η παράβλεψη αυτών των οδηγιών μπορεί να οδηγήσει σε βλάβη των εξαρτημάτων σταθεροποίησης και δεν προβλέπεται επιστροφή δύναμης της εγγύησης!**

7. Η θέση της πλάτης μπορεί να ρυθμιστεί τραβώντας προς τα επάνω τη λαβή απασφάλισης του μηχανισμού, που βρίσκεται στην πλάτη και τοποθετώντας στην επιθυμητή θέση. (Φωτογραφία 17).

**ΠΡΟΣΟΧΗ!** Εάν προσπαθείτε να ρυθμίσετε την πλάτη χωρίς να την έχετε απασφαλίσει και ασκήσετε μεγάλη δύναμη επάνω της, ο μηχανισμός ασφαλείας παραμορφώνεται, το οποίο δεν υπόκειται σε αντικατάσταση δύναμης της εγγύησης!

Προσοχή! Τα φρένα δεν εγγυόνται βέλτιστη σταθεροποίηση σε απότομες κατηφόρες! Για το λόγο αυτό ποτέ μην αφήνετε το καρότσι σε επικλινείς επιφάνειες με παιδί, το οποίο κάθεται ή ξαπλώνει στο καρότσι!

**ΠΡΟΕΙΔΟΠΟΙΗΣΗ!** Τα φρένα του καροτσιού που χρησιμοποιείτε είναι ένα είδος μηχανισμός στάθμευσης. Για να ενεργοποιήσετε τα φρένα, πρέπει να λάβετε υπόψη, ότι το καρότσι δεν πρέπει να κινείται. Πατήστε προσεκτικά το πεντάλο φρένων, όπως ταυτόχρονα σπρώχνετε το καρότσι, προς τα εμπρός και προς τα πίσω για να εκσυγχρονίσετε τη λειτουργία του μηχανισμού φρένων και για πιο ασφαλή ενεργοποίηση του μηχανισμού φρένων.

8. Εάν επιθυμείτε στο τέλος τοποθετήστε το κάλυμμα για τα ποδαράκια στο καλοκαιρινό καλάθι περνώντας κάτω από την βάση για τα ποδαράκια και κουμπώνοντας στο άνω μέρος της ταπεταρίας και του σκιάστρου.

## ΚΛΕΙΣΙΜΟ ΚΑΡΟΤΣΙΟΥ

1. Ενεργοποιήστε τα φρένα του καροτσιού.

2. Κλείστε όσο είναι δυνατόν σε μέγιστο βαθμό το σκιάστρο.

3. Σηκώστε την βάση για τα ποδαράκια σε μέγιστο βαθμό προς τα επάνω.

4. Κλείστε την βάση, απελευθερώνοντάς την από το μηχανισμό από πάνω, μέχρι να ακουμπήσει σφιχτά στο κάθισμα.

(Φωτογραφία 18).

5. Σηκώστε το ήδη κλειστό κάθισμα στην άνω θέση στην κατεύθυνση της λαβής. (Φωτογραφία 19).

6. Ενεργοποιήστε ταυτόχρονα τους μηχανισμούς, που βρίσκονται στο πάνω μέρος της λαβής και πατήστε προς τα κάτω.

(Φωτογραφία 20 / 21)

7. Το καρότσι, που έχει κλείσει σωστά **πρέπει να φαίνεται όπως απεικονίζεται στην φωτογραφία 22.**

## ΚΑΛΑΘΟΥΝΑ ΝΕΟΓΕΝΝΗΤΟΥ

**ΠΡΟΣΟΧΗ,** για την σωστή προετοιμασία του καλάθιού νεογέννητου, αφού βγάλετε το καλάθι από το χαρτοκιβώτιο μεταφοράς, προβείτε στις ακόλουθες ενέργειες:

1. Τοποθετήστε το καλάθι σε άνετο τραπέζι και αφαιρέστε το στρώμα και την γύρω προσθήκη.

2. Μετακινήστε την πλαστική βάση για το κεφάλι στο κάτω μέρος του καλάθιού και περάστε τον μηχανισμό υπό τη μορφή Π, που προορίζεται για ρύθμιση του κεφαλιού (1) στην οπή του καλάθιού και σηκώστε προς τα επάνω ακριβώς όπως απεικονίζεται στην φωτογραφία 23.

3. Πιάστε το λουρί του τεντωτήρα (2) και τραβήξτε προς το εξωτερικό μέρος του καλάθιού μέχρι να κουμπώσει από τις δύο πλευρές. Πρέπει να ακουστεί ήχος κλικ.

4. Πιάστε με το δεξιό χέρι το μηχανισμό ρύθμισης του κεφαλιού (1), σφίξτε ελαφρώς και περάστε το άνω μέρος του στις οπές της πλαστικής πλάτης όσο κρατάτε με το αριστερό χέρι. (Φωτογραφία 24)

5. Με τον ίδιο προαναφερόμενο τρόπο τραβήξτε το λουρί και του άλλου τεντωτήρα (2) στο κάτω μέρος του καλάθιού μέχρι να κουμπώσει και να ακουστεί ήχος κλικ και από τις δύο πλευρές. (Φωτογραφία 25).

6. Κουμπώστε την γύρω προσθήκη και τοποθετήστε το στρώμα. (Φωτογραφία 26).

7. Ρυθμίστε την θέση του κεφαλιού του μωρού σε μια από τις τρεις πιθανές θέσεις, αφού μετακινήσετε το μηχανισμό κάτω από το καλάθι. (Φωτογραφία 27)

8. Σηκώστε τη λαβή μεταφοράς προς τα επάνω, μέχρι να ακουστεί ήχος κλικ. (Φωτογραφία 28/29)

9. Για να κλείσετε τη χειρολαβή μεταφοράς, πατήστε ταυτόχρονα τα δύο κουμπιά από την εξωτερική πλευρά στην βάση της χειρολαβής. (Φωτογραφία 30).

10. Συναρμολογήστε το καλάθι στο καρότσι, αφού το σταθεροποιήσετε στα σημεία του πλαισίου, τα οποία προορίζονται προς τον σκοπό αυτό (Φωτογραφία 31). Ο ήχος κλικ σημαίνει, ότι το καλάθι σταθεροποιήθηκε. Για να αποσυναρμολογήσετε σφίξτε τα κουμπιά από τις δύο πλευρές του καλάθιού και τραβήξτε προς τα επάνω. Το καλάθι νεογέννητου πρέπει να συναρμολογηθεί μόνο με το πρόσωπο προς τους γονείς (Φωτογραφία 31).

11. Στο τέλος βάλτε το κάλυμμα για τα ποδαράκια, αφού το κουμπώσετε με το φερμουάρ και τα κουμπιά στο καλάθι. (Φωτογραφία 28)

## ΦΡΟΝΤΙΔΑ ΚΑΙ ΣΥΝΤΗΡΗΣΗ

1. Για να καθαρίσετε τα μεταλλικά μέρη, σκουπίστε με ένα υγρό πανί και στη συνέχεια με στεγνό πανί.

2. Για να καθαρίσετε τα πλαστικά μέρη χρησιμοποιήστε ένα πανί, νερό και ήπιο απορρυπαντικό.

3. Για να καθαρίσετε τα υφασμάτινα μέρη χρησιμοποιήστε με καθαριστικό ταπεταρίας.

4. Όταν το καρότσι είναι στη φύλαξη, μην αφήνετε ποτέ οποιαδήποτε αντικείμενα πάνω του!

5. Πάντα να κάνετε ξηρό και αεριζετε την καλάθι αν είναι εμποτισμένο!

6. Καθαρίζετε τακτικά τις άξονες των τροχών και το πλαστικό.

7. Καθαρίζετε πάντα τις άξονες των τροχών και τα πλαστικά μέρη μετά τη χρήση του καροτσιού στον άμμο ή σε άλλες σκονισμένες επιφάνειες!

8. **Μην λαιπάνετε τις άξονες των τροχών ή άλλα κινούμενα μέρη του καροτσιού! Απλά καθαρίστε τα!**

9. Ελέγχετε περιοδικά για χαλαρά ή κατεστραμμένα μέρη, αν υπάρχουν, να τα αντικαταστήσετε αμέσως με καινούργια!

# ВАЖНО! ПРОЧИТАТЕ ВНИМАТЕЛЬНО И СОХРАНИТЕ ДЛЯ СПРАВОК В БУДУЩЕМ!

RU

EAC

## ТРЕБОВАНИЯ К БЕЗОПАСНОСТИ

1. Эта коляска подходит для детей с весом до 22 кг или до 4 лет, в зависимости от того, что наступит раньше.
2. Рост ребенка, для которого предназначена коляска, не должен превышать 104 см!
3. Используйте устройство парковки, если не держите коляску рукой!
4. Не оставляйте коляску на наклонных поверхностях, даже при активированном устройстве парковки!
5. Устройство парковки должно быть активировано при усаживании или вынимании ребенка из коляски!
6. Максимальная вместимость корзины для покупок 2 кг!
7. Любой груз, подвешенный на ручке и/или на спинке, и/или на боковых частях коляски, оказывает влияние на ее устойчивость! Максимальная нагрузка на сумку для аксессуаров 1 кг. Не сдавайте никаких дополнительных сумок!
8. Периодически проверяйте раскрепленные части коляски! Регулярно проводите осмотр, уход и чистку коляску!
9. Коляска предназначена для 1 ребенка!
10. Не используйте аксессуары, которые не одобрены изготовителем!
11. Используйте только запасные части, поставленные или рекомендованные изготовителем/дистрибьютором!
12. Убедитесь, что ремень безопасности установлен правильно!
13. Коляску необходимо использовать всегда под присмотром взрослого!
14. Не позволяйте ребенку играть в коляске или свисать с нее!
15. Не позволяйте ребенку вставать в коляске!
16. Не позволяйте ребенку вставать на сиденье или подножку!
17. Не используйте коляску на неровных поверхностях, вблизи огня или в других опасных местах!
18. Не используйте коляску на лестницах и эскалаторах!
19. Складывайте коляску, перед тем как подняться, или спуститься с лестницы. Поднятие коляски с ребенком на лестницы, тротуары и иные препятствия, нажимая ручку, приводит к ее деформации и не подлежит гарантийному обслуживанию!
20. Регулирование спинки необходимо совершать только после ознакомления с правилами инструкции для этого действия!
21. Дополнительный багаж, помещенный в коляску, может привести к ее неустойчивости!
22. Лицо, осуществляющее сборку коляски, должно быть ознакомлено с ее функциями!
23. Передняя планка не может быть использована в качестве ручки для переноски.
- 24\*. Автомобильное кресло 1007169 VEGA/ 1007178 SPIRIT (дополнительный аксессуар не входит в состав набора) совместимо с детской коляской модели „GLORY” посредством адаптеры входит в состав набора!
25. Шасси этого автомобиля совместимо с корзиной для новорожденных „GLORY”

## ВНИМАНИЕ

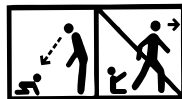

1. **ВНИМАНИЕ!** Никогда не оставляйте ребёнка без присмотра!
2. **ВНИМАНИЕ!** Убедитесь, что все блокирующие устройства активированы перед использованием!
3. **ВНИМАНИЕ!** Во избежание травм убедитесь, что ребенок находится на безопасном расстоянии, прежде чем раскладывать или складывать это изделие!
4. **ВНИМАНИЕ!** Не позволяйте ребенку играть с этим изделием!
5. **ВНИМАНИЕ!** Данная коляска предназначена для использования начиная с рождения ребёнка. Для новорождённых детей следует использовать последнюю позицию наклона спинки. Новорождённый ребёнок не приспособлен сидеть сам и держать головку прямо. Поэтому не фиксируйте позицию спинки для положения сидя детям младше 6 месяцев!
6. **ВНИМАНИЕ!** Всегда используйте поддерживающую систему!
7. **ВНИМАНИЕ!** Перед использованием проверьте, правильно ли задействованы приспособления для крепления корзины от детской коляски, сиденья или автомобильного детского кресла!
8. **ВНИМАНИЕ!** Данный продукт не подходит для бега или скольжения!

**9. ВНИМАНИЕ!** Никакой дополнительный матрас / подушка не должны быть добавлены.

**10. ВНИМАНИЕ!** Всегда пользуйтесь ремнем между ног в комбинации с поясничным ремнем! Во избежание травм от выпадения или выскальзывания ребенка, всегда пользуйтесь плечевыми ремнями!

**11. ВНИМАНИЕ!** Хранить вдали от огня!

**12. ВНИМАНИЕ!** Люлька для новорожденного предназначена для ребенка, который не умеет сидеть без посторонней помощи, переворачиваться и не умеет вставать на четвереньки. Максимальный вес ребенка: 9 кг.

**13. ВНИМАНИЕ!** При использовании автокресла:

Данное автокресло не заменяет люльку или кроватку. Если нужно уложить ребенка спать, то его следует поместить в подходящую люльку или детскую кроватку.

**14. ВНИМАНИЕ!** Изображения на титульном листе и внутри руководства являются примерами и могут отличаться от реального изделия.

**15. ВНИМАНИЕ!** Перед первым использованием изделия снять с него все рекламные материалы, а также приспособления, используемые для их крепления к изделию.

**16. ВНИМАНИЕ!** Не использовать люльку для новорожденных в качестве переноски!

**EN 1888 - 2:2018 + A1:2022**

## КОМПЛЕКТАЦИЯ

### Фото 1

- |                                      |         |  |         |
|--------------------------------------|---------|--|---------|
| 1. Металлическая конструкция коляски | - 1 шт. | 7. Козырек                               | - 1 шт. |
| 2. Корзина для покупок               | - 1 шт. | 8. Накидка для ног летнего сиденья       | - 1 шт. |
| 3. Задние колеса                     | - 2 шт. | 9. Сумка для аксессуаров                 | - 1 шт. |
| 4. Передние колеса                   | - 2 шт. | 10. Люлька для новорожденного с матрасом | - 1 шт. |
| 5. Летнее сиденье                    | - 1 шт. | и ручкой для переноски                   | - 1 шт. |
| 6. Бампер                            | - 1 шт. | 11. Накидка люльки для новорожденного    | - 1 шт. |
|                                      |         | 12. Адаптеры автокресла                  | - 2 шт. |

## РАСКЛАДЫВАНИЕ КОЛЯСКИ

1. Коляска в сложенном виде. (Фото 2)
2. Поднять ручку коляски вверх, она раскроется и автоматически заблокируется. (Фото 3)

## СБОРКА КОЛЯСКИ

1. Установить передние колеса, нажав кнопку на консоли и прижимая их вверх, пока они не заблокируются (Фото 4). Проверить, что они надежно заблокированы. Чтобы их снять, нужно нажать кнопку на консоли и потянуть колесо вниз. (Фото 5)
2. Установить задние колеса, как показано на Фото 6. Чтобы их снять, нужно потянуть кнопку на задней оси и потянуть колесо. (Фото 7)
3. Установить сиденье коляски в раму, как показано на Фото 8. Щелчок означает, что сиденье зафиксировано. Для снятия нужно одновременно нажать на кнопки с двух сторон люльки и потянуть вверх (Фото 9). Сиденье можно установить по ходу движения или в направлении, противоположном движению коляски.
4. Установить бампер. Чтобы снять бампер, нужно нажать на кнопки, расположенные с обеих сторон, и потянуть. (Фото 10)

## ЭКСПЛУАТАЦИЯ

1. Чтобы остановить коляску, необходимо использовать тормоза задних колес, нажав педаль тормоза на задней оси (Фото 11). Чтобы отпустить тормоз, нужно поднять педаль тормоза ногой.
  2. Во время движения коляски по грубой и неровной поверхности можно использовать функцию прямолинейного хода, нажав кнопку блокировки передних колес. Чтобы освободить передние колеса, нужно поднять кнопку блокировки. (Фото 12)
  3. Чтобы изменить (снять) положение козырька, нужно потянуть вниз его верхнюю часть в желаемое положение. (Фото 13)
  4. При использовании летнего сиденья **ОБЯЗАТЕЛЬНО** пристегнуть ремни безопасности!
  5. Присоединить плечевые и поясные ремни, вставить их в центральную пряжку замка (Фото 14). Отрегулировать длину ремней безопасности, потянув за пряжки (Фото 15). Чтобы разблокировать ремни, нужно нажать на кнопку центральной пряжки. (Фото 14)
  6. Регулировка подножки - Чтобы изменить положение подножки, нажать одновременно на кнопки и отрегулировать (Фото 16). **ВНИМАНИЕ!** Несоблюдение этого указания приводит к повреждению фиксаторов и не подлежит возврату по гарантии!
  7. Можно отрегулировать положение спинки, потянув вверх ручку, чтобы разблокировать механизм, расположенный сзади, и установить ее в нужное положение. (Фото 17)
- ВНИМАНИЕ!** Если пытаться отрегулировать спинку, не разблокировав ее, и приложить к ней большое усилие, то блокирующий механизм деформируется, что не подлежит возврату по гарантии!
- Внимание!** Тормоз не гарантирует оптимального удержания на крутых склонах! Поэтому никогда нельзя оставлять коляску на наклонной поверхности, если в ней сидит или лежит ребенок!

**ПРЕДУПРЕЖДЕНИЕ!** Тормоз используемой коляски является одним из видов стояночного устройства. Чтобы задействовать тормоз, нужно учитывать, что коляска не должна двигаться. Аккуратно нажать на педаль тормоза, одновременно с этим слегка подталкивая коляску вперед и назад, чтобы синхронизировать работу тормозного устройства и более надежно задействовать тормозной механизм.

8. При желании можно положить накидку для ног летнего сиденья, вставив подножку и пристегнув ее сверху к обивке и козырьку.

## СКЛАДЫВАНИЕ КОЛЯСКИ

1. Задействовать тормоза коляски.
2. Согнуть максимально козырек.
3. Выпрямить подставку для ног как можно выше.
4. Сложить спинку, освобождая ее от механизма сверху, пока она не упрется плотно в седалищную часть. (Фото 18)
5. Выпрямить ранее сложенное сиденье по направлению к ручке (Фото 19)
6. Задействовать одновременно механизмы, находящиеся в верхней части ручки, нажать на нее вниз. (Фото 20 / 21)
7. Правильно сложенная коляска должна выглядеть так, как показано на Фото 22.

## ЛЮЛЬКА ДЛЯ НОВОРОЖДЕННОГО

**ВНИМАНИЕ**, для правильной подготовки люльки для новорожденного после извлечения ее из транспортировочной коробки выполнить следующие действия:

1. Поставить люльку на удобный стол, снять матрас и бортик.
2. Переместить пластиковый подголовник к днищу люльки и вставить П-образный механизм регулировки головы (1) в отверстие на люльке, выпрямив его вверх именно так, как показано на Фото 23.
3. Взять натяжной ремень (2) и потянуть к внешней стороне люльки, пока он не зафиксируется с обеих сторон. Должен послышится щелчок.
4. Взять механизм регулировки головы (1) правой рукой, слегка сжать и вставить его верхнюю часть в отверстия на пластиковой спинке, удерживая ее левой рукой. (Фото 24)
5. Таким же образом, как описано выше, потянуть ремешок на другом натяжителе (2) в нижней части люльки, пока он не зафиксируется и не послышится щелчок с обеих сторон. (Фото 25)
6. Закрепить бортик и положить матрас. (Фото 26)
7. Отрегулировать положение головы ребенка в одном из трех возможных, перемещая механизм вниз под люлькой. (Фото 27)
8. Поднять ручку для переноски вверх, пока не послышится щелчок. (Фото 28 / 29)
9. Чтобы сложить ручку для переноски, нужно нажать одновременно на две кнопки снаружи у основания ручки. (Фото 30)
10. Установить люльку на коляску, зафиксировав ее в предусмотренных местах на раме (Фото 31). Щелчок означает, что люлька зафиксирована. Чтобы ее снять, нужно одновременно нажать на кнопки с обеих сторон люльки и потянуть вверх. Люльку для новорожденного следует устанавливать только лицом к родителям (Фото 31).
11. В конце установить чехол для ног, пристегнув к люльке молнией и кнопками. (Фото 28)

## УХОД И ОБСЛУЖИВАНИЕ

1. Для чистки металлических деталей протрите влажным полотенцем и хорошо высушите сухим полотенцем.
2. Для чистки пластмассовых деталей используйте полотенце, воду и мягкое моющее средство.
3. Для чистки деталей из текстиля используйте средство для чистки обивки.
4. При хранении коляски никогда не оставляйте сверху другие предметы!
5. Всегда высушивайте и проветривайте коляску, если она промокла!
6. Периодически чистите оси колес и пластмассовые элементы.
7. Всегда чистите оси колес и пластмассовые элементы после использования коляски на песке или других запыленных покрытиях!
8. **НЕ СМАЗЫВАЙТЕ** оси колес или другие подвижные части коляски! Только очищайте их!
9. Периодически проверяйте на предмет наличия ослабших или поврежденных частей, и, если такие имеются, немедленно замените их новыми!



# WICHTIG! SORGFÄLTIG DURCHLESEN UND FÜR SPÄTERES NACHSCHLAGEN AUFBEWAHREN

DE

## SICHERHEITSVORSCHRIFTEN

1. Dieser Kinderwagen ist für Kinder mit einem Gewicht von bis zu 22 kg oder bis zu 4 Jahren geeignet, je nachdem, was zuerst eintritt!
2. Die Körpergröße des Kindes im Kinderwagen sollte 104 cm nicht überschreiten!
3. Benutzen Sie die Feststellbremse, wenn Sie den Wagen nicht mit der Hand halten!
4. Lassen Sie den Kinderwagen auch mit eingerasteter Feststellbremse nicht an Steigungen stehen!
5. Beim Hineinsetzen oder Herausnehmen des Kindes aus dem Kinderwagen muss die Feststellbremse aktiviert werden!
6. Der Einkaufskorb darf mit maximal 2 kg belastet werden!
7. Jegliche Last, die am Griff und/oder an der Rückseite der Rückenlehne und/oder der Seite des Kinderwagens aufgehängt ist, beeinträchtigt seine Standfestigkeit! Die Zubehörtasche darf mit maximal 1 kg belastet werden. Keine zusätzlichen Taschen oder Pakete aufhängen!
8. Der Wagen regelmäßig auf lose Teile prüfen! Der Wagen regelmäßig kontrollieren, warten und reinigen!
9. Dieser Wagen ist für ein Kind bestimmt!
10. Vom Hersteller nicht freigegebenes Zubehör darf nicht verwendet werden!
11. Es dürfen nur vom Hersteller/Händler gelieferte oder empfohlene Ersatzteile verwendet werden!
12. Stellen Sie sicher, dass der Sicherheitsgurt richtig angelegt ist!
13. Dieser Kinderwagen muss immer unter Aufsicht eines Erwachsenen benutzt werden!
14. Lassen Sie das Kind nicht im Kinderwagen spielen oder aus diesem durchhängen!
15. Lassen Sie das Kind nicht im Kinderwagen aufstehen!
16. Lassen Sie das Kind nicht auf dem Sitz oder auf der Stufe stehen!
17. Benutzen Sie den Kinderwagen nicht auf unebenem Untergrund, in der Nähe von Feuer oder an anderen gefährlichen Orten!
18. Den Kinderwagen nicht auf Treppen und Rolltreppen verwenden!
19. Klappen Sie den Kinderwagen zusammen, bevor Sie Treppen hinauf- oder hinuntergehen. Das Besteigen des Kinderwagens auf Treppen, Gehwegen und anderen Hindernissen mit dem Kind durch Drücken des Griffs führt zu dessen Verformung und unterliegt nicht der Garantieleistung!
20. Das Verstellen der Rückenlehne sollte nur von einer Person durchgeführt werden, die mit den Regeln für diese Tätigkeit aus der Anleitung vertraut ist!
21. Durch zusätzliches Gepäck im Kinderwagen kann dieser instabil werden!
22. Die Person, die den Kinderwagen zusammenbaut, muss mit seinen Funktionen vertraut sein!
23. **Der Griff kann nicht als Tragegriff verwendet werden!**
- 24\*. Der Autositz 1007169 VEGA / 1007178 SPIRIT (zusätzliches Zubehör, nicht im Lieferumfang enthalten) ist durch zusätzliche Adapter mit dem Kinderwagen „GLORY“ kompatibel (Lieferumfang enthalten)!
25. Das Fahrgestell dieses Fahrzeugs ist mit der Tragetasche „GLORY“

## WARNUNGEN

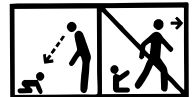

1. **WARNUNG!** Lassen Sie Ihr Kind nie unbeaufsichtigt!
2. **WARNUNG!** Vergewissern Sie sich vor Gebrauch, dass alle Verriegelungen geschlossen sind.
3. **WARNUNG!** Vergewissern Sie sich, dass Ihr Kind beim Aufklappen und Zusammenklappen dieses Produktes in sicherer Abstand ist, um Verletzungen zu vermeiden.
4. **WARNUNG!** Lassen Sie Ihr Kind nicht mit dem Wagen spielen!
5. **WARNUNG!** Dieser Kinderwagen ist für die Verwendung ab der Geburt konzipiert. Bei Neugeborenen sollten Sie die am weitesten zurückgelehnte Position der Rückenlehne verwenden. Ein neugeborenes Kind ist nicht in der Lage, alleine zu sitzen und den Kopf aufrecht zu halten. Fixieren Sie daher die Rückenlehne nicht in sitzender Position für Kinder unter 6 Monaten!
6. **WARNUNG!** Verwenden Sie immer das Rückhaltesystem!

**7. WARNUNG!** Prüfen Sie vor Gebrauch, ob die Befestigungsvorrichtungen für Kinderwagenkorb, Sitz oder Autositz richtig eingerastet sind!

**8. WARNUNG!** Dieses Produkt ist nicht zum Joggen oder Skaten geeignet!

**9. WARNUNG!** Legen Sie keine zusätzliche Matratze/Unterlage in den Kinderwagen.

**10. WARNUNG!** Verwenden Sie den Schrittgurt immer in Verbindung mit dem Beckengurt! Um Verletzungen durch Herunterfallen oder Ausrutschen Ihres Kindes zu vermeiden, verwenden Sie immer die Schultergurte!

**11. WARNUNG!** Halten Sie den Kinderwagen von Feuer fern!

**12. WARNUNG!** Der Babykorb ist für ein Kind geeignet, das sich nicht ohne Hilfe aufsetzen, umdrehen und sich nicht auf Händen und Knien aufrichten kann. Maximales Gewicht des Kindes: 9 kg.

**13. WARNUNG!** Bei Verwendung des Autositzes:

Dieser Autositz ersetzt nicht den Kinderlaufstall oder das Schlafbett. Wenn Ihr Kind schlafen soll, sollte es in einen geeigneten Babykorb, Kinderlaufstall oder Schlafbett gelegt werden.

**14. WARNUNG!** Die Abbildungen auf der Titelseite und in der Anleitung sind beispielhaft und können vom tatsächlichen Produkt abweichen.

**15. WARNUNG!** Entfernen Sie vor der ersten Verwendung des Produkts alle Werbematerialien sowie die Vorrichtungen, mit denen sie am Produkt befestigt wurden. .

**EN 1888 - 2:2018 + A1:2022**

### Teile

Bild 1	
1. Metallgestell des Wagens	- 1 Stk.
2. Einkaufskorb	- 1 Stk.
3. Hinterräder	- 2 Stk.
4. Vorderräder	- 2 Stk.
5. Sommerkorb (Sitz)	- 1 Stk.
6. Griff	- 1 Stk.
7. Dachteil	- 1 Stk.
8. Überzug für die Beine des Sommerkorbs	- 1 Stk.
9. Zubehörtasche	- 1 Stk.
10. Babykorb mit Matratze und Tragegriff	- 1 Stk.
11. Überzug des Babykorbs	- 1 Stk.
12. Adapter für den Sitz	- 2 Stk.

## KINDERWAGEN AUFSTELLEN

1. Ansicht des zusammengelegten Kinderwagens. (Bild 2)

2. Ziehen Sie den Lenkbügel nach

oben, bis sich der Kinderwagen aufstellt automatisch einrastet. (Bild 3)

## ZUSAMMENBAU DES KINDERWAGENS

1. Installieren Sie die Vorderräder, indem Sie den Knopf auf der Konsole drücken und die Vorderräder nach oben drücken, bis sie einrasten (Bild 4). Prüfen Sie, ob sie richtig verriegelt sind. Zum Abbau drücken Sie den Knopf auf der Konsole und ziehen Sie das Rad nach unten. (Bild 5)

2. Einsetzen Sie die Hinterräder wie in Bild 6 gezeigt. Zum Abbau den Knopf an der Hinterachse und am Rad gleichzeitig ziehen. (Bild 7)

3. Installieren Sie den Kinderwagensitz am Gestell wie in Bild 8 gezeigt. Hörbares Einrasten bedeutet, dass der Sitz fixiert ist. Zum Abbau gleichzeitig die Knöpfe auf beiden Seiten des Korbs drücken und nach oben ziehen (Bild 9). Der Sitz kann in Fahrtrichtung oder entgegen der Fahrtrichtung des Kinderwagens eingebaut werden.

4. Der Kindergriff anbauen. Um den Griff abzunehmen, drücken Sie die Knöpfe auf beiden Seiten des Griffs und ziehen Sie. (Bild 10)

## BEDIENUNG

1. Betätigen Sie beim Abstellen des Wagens immer die Feststellbremse der Hinterräder durch Drücken des Bremspedals an der Hinterachse (Bild 11). Heben Sie zum Lösen der Bremse das Bremspedal mit dem Fuß an.

2. Während Sie den Kinderwagen auf rauen und unebenen Untergründen bewegen, können Sie die Option „Gerade Linie“ verwenden, indem Sie den Knopf für Vorderradverriegelung drücken. Um die Vorderräder wieder zu lösen, heben Sie den Verriegelungsknopf an. (Bild 12)

3. Zum Einstellen der Position (Abnehmen) des Dachteils fassen Sie diesen oben an und ziehen ihn in die gewünschte Position. (Bild 13)

4. Bei Verwendung des Sommerkorbs (Sitz) MÜSSEN Sie die Sicherheitsgurte des Kindes anlegen!

5. Legen Sie die Schulter- und Beckengurte an und stecken Sie hierzu diese in das Gurt-Mittelstück (Bild 14). Durch Ziehen der Schiebesechnallen der Sicherheitsgurte können Sie bei Bedarf deren Länge einstellen. Öffnen Sie die Gurte durch Drücken des Knopfes im Gurt-Mittelstück. (Bild 14)

6. Verstellung des Fußteils - Um die Position der Stufe zu ändern, drücken Sie auf beiden Seiten die Knöpfe gleichzeitig und bringen Sie das Fußteil in der gewünschten Position (Bild 16). **ACHTUNG! Die Nichtbeachtung dieser Anweisung führt zu Schäden an den Fixierungen und unterliegt nicht der Gewährleistung!**

7. Sie können die Rückenlehne verstellen, indem Sie den Entriegelungshebel auf der Rückseite nach oben ziehen und die Rückenlehne in die gewünschte Position bringen. (Bild 17)

**ACHTUNG!** Wenn Sie versuchen, die Rückenlehne zu verstellen, ohne diese zu entriegeln, und viel Kraft darauf anwenden, kann die Verriegelung deformiert werden und das unterliegt nicht einer Garantiereparatur!

**Achtung! Die Bremse garantiert keinen optimalen Halt an steilen Hängen! Stellen Sie den Kinderwagen daher niemals auf einer geneigten Fläche ab, wenn ein Kind im Kinderwagen sitzt oder liegt!**

**WARNUNG!** Die Feststellbremse des von Ihnen verwendeten Kinderwagens ist eine Art Feststellvorrichtung. Achten Sie bitte zum Betätigen der Feststellbremse, dass sich der Wagen nicht bewegen darf. Treten Sie aufmerksam auf den Fußhebel, während Sie gleichzeitig den Kinderwagen leicht nach vorne und nach hinten schieben, um die Arbeit der Bremsvorrichtung zu synchronisieren und den Bremsmechanismus sicherer einzurasten.

8. Wenn Sie möchten, setzen Sie abschließend die Fußdecke auf den Sommerkorb, indem Sie den Fußteil einstecken und diese in ihrem oberen Teil am Dachteil befestigen.

## KINDERWAGEN ZUSAMMENLEGEN

1. Betätigen Sie die Bremse des Wagens.
2. Klappen Sie das Verdeck so weit wie möglich zusammen.
3. Rückenlehne so weit wie möglich aufrichten.
4. Klappen Sie die Rückenlehne um und lösen Sie diese oben aus dem Mechanismus, bis sie fest am Sitz anliegt. (Bild 18)
5. Richten Sie den bereits zusammengeklappten Sitz in der oberen Position in Richtung des Lenkbügels aus (Bild 19).
6. Betätigen Sie gleichzeitig die Mechanismen auf der Oberseite des Lenkbügels und drücken Sie ihn nach unten. (Bild 20 / 21)
7. Ein korrekt zusammengelegten Kinderwagen sollte wie in Bild 22 aussehen.

## BABYKORB

**ACHTUNG,** für die richtige Vorbereitung des Babykorbes, nachdem Sie ihn aus der Transportbox genommen haben, führen Sie die folgenden Schritte durch:

1. Stellen Sie den Korb auf einen bequemen Tisch und nehmen Sie die Matratze und die Einfassung ab. Bewegen Sie die Kunststoff-Kopfstütze zum Boden des Korbs und führen Sie den U-förmigen Kopfverstellmechanismus (1) in die Öffnung des Korbs nach oben zeigend ein, wie in Foto 23 gezeigt.
3. Fassen Sie den Spanngurt (2) und ziehen Sie ihn zur Außenseite des Korbs, bis er auf beiden Seiten hörbar einrastet.
4. Fassen Sie den Kopfverstellmechanismus (1) mit der rechten Hand, drücken Sie ihn leicht zusammen und stecken Sie seinen oberen Teil in die Bohrungen in der Kunststoff-Rückenlehne, während Sie ihn mit der linken Hand halten. (Bild 24)
5. Ziehen Sie auf die gleiche Weise wie oben beschrieben am Riemen des anderen Spanners (2) unten am Korb, bis er einrastet und auf beiden Seiten hörbar einrastet. (Bild 25)
6. Schließen Sie die Einfassung zu und legen Sie die Matratze auf. (Bild 26)
7. Stellen Sie den Kopf des Babys in eine von drei möglichen Positionen ein, indem Sie den Mechanismus von unten unter den Korb bewegen. (Bild 27)
8. Heben Sie den Tragegriff an, bis er hörbar einrastet (Bild 28 / 29).
9. Um den Tragegriff einzuklappen, drücken Sie gleichzeitig die beiden Knöpfe außen an der Unterseite des Griffs. (Bild 30)
10. Bringen Sie den Korb am Kinderwagen an, indem Sie ihn an den dafür vorgesehenen Stellen am Gestell befestigen (Bild 31). Hörbares Einrasten bedeutet, dass der Korb fixiert ist. Zum Abbau gleichzeitig die Knöpfe auf beiden Seiten des Korbs drücken und nach oben ziehen. Der Baby sollte nur so angebracht werden, dass das Baby den Eltern zugewandt ist (Bild 31).
11. Zum Schluss fixieren Sie die Fußdecke durch Reißverschlüsse und Knöpfe am Korb. (Bild 28)

## PFLEGE UND WARTUNG

1. Zum Reinigen der Metallteile diese mit einem feuchten Tuch abwischen und mit einem trockenen Tuch gründlich trocknen.
2. Zur Reinigung der Kunststoffteile verwenden Sie ein Tuch, Wasser und ein mildes Reinigungsmittel.
3. Zur Reinigung der Textilteile verwenden Sie einen Polsterreiniger.
4. Stellen Sie niemals andere Gegenstände auf den eingelagerten Kinderwagen!
5. Trocknen und lüften Sie den Kinderwagen immer, wenn er nass wird!
6. Reinigen Sie regelmäßig die Radachsen und Kunststoffelemente.
7. Reinigen Sie immer die Achsen der Räder und die Kunststoffelemente, nachdem Sie den Kinderwagen auf Sand oder anderen staubigen Untergründe benutzt haben!
8. Radachsen oder die anderen beweglichen Teile des Wagens NICHT EINFETTEN! Nur reinigen!
9. Kontrollieren Sie regelmäßig auf lose oder beschädigte Teile und ersetzen Sie diese durch neue Teile!

ES

# ¡IMPORTANTE! LEER DETENIDAMENTE Y MANTENERLAS PARA FUTURAS CONSULTAS.

## REQUISITOS DE SEGURIDAD

1. ¡El presente cochecito está destinado a niños hasta un peso máximo de 22 kg o de edad hasta los 4 años, dependiendo del evento que ocurra primero!
2. ¡La altura del menor instalado en el cochecito no debe superar los 104 cm!
3. ¡Active el Sistema de estacionamiento si no está sosteniendo el cochecito con la mano!
4. ¡No deje el cochecito en superficies inclinadas incluso si ha activado el sistema de estacionamiento!
5. ¡Active siempre el sistema de estacionamiento al colocar y retirar al niño del cochecito!
6. ¡La cesta de equipaje tiene una capacidad de carga máxima de 2 kg!
7. ¡Cualquier carga colocada o fijada al manillar y/o tablero, respaldo y/o laterales del cochecito puede afectar a su estabilidad! ¡La carga máxima en el bolsillo de la capota no debe exceder de 1 kg! ¡No coloque bolsas o paquetes adicionales!
8. ¡Compruebe periódicamente por si haya piezas sueltas en el cochecito! ¡Verifique, mantenga y limpie el carro regularmente!
9. ¡El cochecito está diseñado para llevar 1 niño!
10. ¡No se debe utilizar accesorios diferentes a los aprobados por el fabricante!
11. ¡Debe utilizar repuestos o componentes que van en conjunto o estén suministrados por el fabricante/distribuidor!
12. ¡Asegúrese de que el cinturón de seguridad esté bien colocado y ajustado!
13. ¡Es fundamental que el cochecito sea utilizado siempre bajo la supervisión de un adulto!
14. ¡No permita que el niño juegue con el cochecito o se cuelgue del mismo!
15. ¡No deje que el niño se ponga de pie mientras esté instalado en el cochecito!
16. ¡No deje que el niño se ponga de pie en el asiento o en el reposapiés!
17. ¡No use el cochecito en superficies irregulares, cerca del fuego u otros lugares peligrosos!
18. ¡No utilice el cochecito en escaleras convencionales o eléctricas!
19. . Pliegue el cochecito antes de subir y bajar unas escaleras. ¡Subir el cochecito por escaleras, aceras y otros obstáculos con el niño instalado, empujarlo por la manija podrá provocar su deformación y restringir la cobertura servicio de garantía!
20. ¡El ajuste del respaldo deberá ser manejado o manipulado únicamente por un adulto familiarizado con estas reglas para poder utilizarlas durante su aplicación!
21. ¡Cualquier equipaje adicional que se deje en el cochecito puede hacer que se vuelva inestable!
22. ¡La persona que monta el cochecito debe estar familiarizada con sus funciones!
23. **¡La barra frontal no se puede utilizar como asa de transporte!**
- 24\*. ¡La silla de coche 1007169 VEGA/ 1007178 SPIRIT (accesorio adicional, no incluido en el set) es compatible con cochecito "GLORY" mediante adaptadores adicionales incluido en el set!
25. El chasis de este cochecito es compatible con el moisés "GLORY"

## ADVERTENCIAS

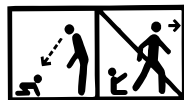

1. **¡ADVERTENCIA!** ¡Nunca deje al niño desatendido!
2. **¡ADVERTENCIA!** ¡Asegúrese de que todos los dispositivos de bloqueo estén enganchados antes de su uso!
3. **¡ADVERTENCIA!** : ¡Para evitar lesiones, asegúrese de mantener alejado al niño al desplegar y plegar este producto!

4. **¡ADVERTENCIA!** ¡No deje que el niño juegue con este producto!
5. **¡ADVERTENCIA!** Este cochecito está diseñado para recién nacidos. ¡Para un bebé recién nacido debe utilizar la posición más baja del respaldo! Un niño recién nacido no puede sentarse sin ayuda tampoco puede mantener su cabeza erguida. ¡Por lo tanto, no debe fijar el respaldo en posición de sentado para los niños menores de 6 meses!
6. **¡ADVERTENCIA!** ¡Utilice siempre el sistema de sujeción!
7. **¡ADVERTENCIA!** ¡Verifique que el cuerpo del cochecito o la unidad del asiento o los dispositivos de fijación del asiento del automóvil estén correctamente acoplados antes de su uso!
8. **¡ADVERTENCIA!** ¡Este producto no es apto para correr o deslizarse!
9. **¡ADVERTENCIA!** No coloque un colchón/almohadilla adicional.
10. **¡ADVERTENCIA!** ¡Use siempre el cinturón ajustado en la parte inferior sobre las caderas en combinación con el cinturón de regazo! ¡Para evitar lesiones como consecuencia de caídas o resbalones, mantenga al niño sujeto con el cinturón de hombros en todo momento!
11. **¡ADVERTENCIA!** ¡Manténgase alejado del fuego!
12. **¡ADVERTENCIA!** Cochecito de moisés para bebé recién nacido está diseñado para bebés que no pueden sentarse sin ayuda, darse la vuelta y no pueden levantarse con las manos y las rodillas. Peso máximo del niño: 9 kg.
13. **¡ADVERTENCIA!** Al usar el asiento para el automóvil:  
Este asiento de coche no reemplaza una cuna o una cama. Si su hijo necesita dormir, debe colocarlo en un capazo, cuna o cama adecuados.
14. **¡ADVERTENCIA!** Las imágenes en la portada y las que figuran en las instrucciones son de un ejemplo y pueden diferir respecto al producto real.
15. **ADVERTENCIA!** ¡Antes del primer uso del producto, retire todos los materiales publicitarios del mismo, así como los dispositivos utilizados para fijarlos al producto.
16. **ADVERTENCIA!** No utilice el capazo para recién nacido como portabebés!

**EN 1888 - 2:2018 + A1:2022**

## PIEZAS

- |                                    |          |   |          |
|------------------------------------|----------|---|----------|
| 1. Bastidor metálico del cochecito | - 1 ud.  | 7. Capota                                     | - 1 ud.  |
| 2. Cesta de equipaje               | - 1 ud.  | 8. Cubrepiés en el moisés de verano           | - 1 ud.  |
| 3. Ruedas traseras                 | - 2 uds. | 9. Bolsillo de la capota                      | - 1 ud.  |
| 4. Ruedas delanteras               | - 2 uds. | 10. Moisés con colchón y manija de transporte | - 1 ud.  |
| 5. Cesta de verano (Asiento)       | - 1 ud.  | 11. Cubierta de moisés                        | - 1 ud.  |
| 6. Barral                          | - 1 ud.  | 12. Adaptadores de la silla                   | - 2 uds. |

## ABRIR EL CUERPO DE COCHECITO

1. El cochecito con vista de plegado. (Imagen 2)
2. Levante la manija hacia arriba para desplegar el cochecito, este se bloqueara de forma automática. (Imagen 3)

## MONTAJE DEL COCHECITO

1. Instale los caños de las ruedas delanteras presionando el botón de liberación y tirando las ruedas hacia arriba hasta que queden bloqueadas. (Imagen 4). Compruebe que ambas ruedas estén completamente bloqueadas. Para desmontar las ruedas, debe presionar el botón de liberación y retirar la rueda hacia abajo. (Imagen 5)
2. Instale las ruedas traseras como se muestra en la Imagen 6. Para desmontarlas, tire al mismo tiempo el botón del eje trasero y la rueda. (Imagen 7)
3. Instale el asiento del cochecito al bastidor, como se muestra en la Imagen 8. Oír un "clac" significara que el asiento está correctamente bloqueado. Para desmontar, debe presionar al mismo tiempo los botones laterales del moisés y tirar hacia arriba (Imagen 9). El asiento se puede instalar en el sentido del movimiento o en el sentido contrario al movimiento de la cochecito.
4. Instale el barral para el menor. Para retirar el barral, presione los botones laterales y retírelo. (Imagen 10)

## EXPLOTACIÓN

1. Para detener la carriola inmóvil, debe activar los frenos de la rueda trasera pisando la barra del freno ubicado en el eje trasero (Imagen 11). Para desactivar el freno, levante con el pie la barra del freno.
2. Si la carriola debe pasar por superficies rugosas e irregulares y no esté trazando una línea recta, la alineación de la rueda delantera se puede ajustar para corregir el problema activando los botones de bloqueo de las ruedas delanteras. Para desbloquear las ruedas delanteras, levante el botón de bloqueo. (Imagen 12)
3. Para cambiar (extender) la posición de la capota debe sujetarla por la parte superior y extender hasta la posición deseada. (Imagen 13)

4. Al utilizar el cochecito set de verano (asiento) ES OBLIGATORIO usar los cinturones de seguridad (arnés) para niño!
5. Introduzca los conectores del arnés (las correas de cintura y de hombros) en la hebilla central de bloqueo. (Imagen 14). Ajuste los cinturones de seguridad a la longitud adecuada deslizándolos a través de los pasa cintas. (Imagen 15). Para desbloquear las cinturas presione el botón de la hebilla central. (Imagen 14)
6. Ajuste de reposapiés - Para cambiar la posición del reposapiés, debe presionar al mismo tiempo las palanquillas laterales y sin soltarlas ajustar a la altura deseada (Imagen 16). **¡ATENCIÓN! ¡El incumplimiento de esta instrucción provocará daños en los sujetadores y no estarán objeto de reembolso de los costes de garantías!**
7. Puede ajustar el respaldo tirando hacia arriba la manija desbloqueo del mecanismo ubicado en la parte trasera del respaldo colocando el ángulo de reclinado en la posición deseada. (Imagen 17)  
**¡ATENCIÓN! ¡Si intenta ajustar el respaldo sin desbloquearlo aplicando mucha fuerza, el mecanismo de bloqueo se deformará y no estará objeto a reparación de garantías!**
- ¡Atención! ¡Activar el freno no garantiza un funcionamiento óptimo en pendientes pronunciadas! ¡Por lo tanto, nunca deje la carriola en una superficie inclinada con el niño instalado o acostado en este!**
- ¡ADVERTENCIA!** El freno del cochecito que está utilizando es un tipo de freno de estacionamiento. Para activar el freno, tenga en cuenta que el cochecito no debe estar en movimiento. Presione suavemente la barra del freno, mientras al mismo tiempo balancea suavemente la carriola hacia adelante y hacia atrás para sincronizar el funcionamiento del dispositivo de frenado y hacer que el mecanismo de frenado sea más seguro.
8. Si lo desea, coloque finalmente la cubrepiés para el asiento set de verano insertándolo bajo el reposapiés y abrochando su parte superior a la capota.

## PLEGADO COHECITO

1. Active el freno del cochecito.
2. Pliegue la capota para cerrarla.
3. Levante el reposapiés lo más arriba posible.
4. Pliegue el respaldo, desbloqueándolo a través del mecanismo hacia arriba, hasta trabarse firmemente al asiento. (Imagen 18)
5. Deslice el asiento ya plegado hacia la posición vertical al sentido de la manija. Imagen 19)
6. Active a la vez los mecanismos ubicados en la parte superior de la manija empujándola hacia abajo. (Imagen 20 / 21)
7. Un cochecito correctamente plegado debe quedar como se muestra en la imagen de la foto 22.

## MOISÉS

**ATENCIÓN:** Para conseguir una instalación correcta del moisés, tras sacarlo del cajón embalaje, debe realizar los siguientes pasos:

1. Coloque el moisés sobre una mesa cómoda y retire el colchón y el amortiguador.
2. Mueva el reposacabezas de plástico a la parte inferior del moisés e inserte el mecanismo en forma de Y para ajuste cabeza (1) en el orificio del moisés en una posición vertical exactamente como se muestra en la imagen 23.
3. Recoge la correa tensora base cuna (2) y tire hacia la parte exterior del moisés hasta que encaje en ambos lados. Deberá oírse un clic.
4. Con la mano derecha coge el mecanismo de ajuste cabeza (1), apriételo ligeramente e inserte su parte superior en los orificios del respaldo de plástico mientras lo sostenga con la mano izquierda. (Imagen 24)
5. De mismo modo descrito anteriormente, retire la correa del otro tensor (2) en la parte inferior del moisés hasta trabarse y oír un clic en ambos lados. (Imagen 25)
6. Encaje el amortiguador y vuelve a colgar el colchón. (Imagen 26)
7. Ajuste la posición de la cabeza del bebé en una de las tres opciones posibles moviendo el mecanismo debajo del moisés. (Imagen 27)
8. Levante el asa de transporte en la posición vertical hasta oír un clic. (Imagen 28 / 29)
9. Para plegar el asa de transporte, presione al mismo tiempo los ambos botones laterales ubicados en la base del asa. (Imagen 30)
10. Instale el moisés insertándolo en los lugares designados en el armazón (Imagen 31). Oír un clic significa que el moisés está acoplado. Para desinstalarlo, apriete al mismo tiempo los botones laterales del moisés y tire hacia arriba. El moisés debe instalarse únicamente orientado hacia los padres. (Imagen 31).
11. Por último, coloca el cubrepiés y fíjalo con cremallera y botones al moisés. (Imagen 28)

## CUIDADO Y MANTENIMIENTO

1. Para limpiar las partes metálicas utilice un paño humedecido, secándolos bien con un paño seco.
2. Para limpiar las partes de plástico utilice una toalla, agua y un detergente suave.
3. Para limpiar superficies textiles, utilice limpiador de material tapicería tela.
4. ¡No coloque ningún objeto sobre el cochecito mientras no lo esté utilizando y queda guardado!
5. ¡Si el cochecito se moja, séquelo y manténgalo en un lugar ventilado!
6. Realizar periódicamente limpieza de los ejes de rotación y los elementos plásticos.
7. ¡Siempre limpiar los ejes de rotación y los elementos plásticos después de usar el cochecito sobre arena u otras superficies polvorientas!
8. **¡NO LUBRIQUE** los ejes de rotación u otras partes móviles del carro! ¡Límpialos!
9. ¡Examine periódicamente las piezas para verificar que no haya sueltas o dañadas y, si faltan piezas o si hay piezas dañadas, reemplácelas inmediatamente con unas nuevas!

## متطلبات السلامة

1. هذه السيارة مناسبة للأطفال الذين يصل وزنهم إلى 22 كجم أو 4 سنوات، أيهما يأتي أولاً!
2. يجب ألا يزيد طول الطفل المحمول في عربة الأطفال عن 104 سم!
3. استخدم أداة التوقف إذا لم تسلك عربة الأطفال بيدك!
4. لا تترك عربة الأطفال على التلال أو الأسطح المائلة حتى لو فعلت نظام التوقف!
5. يجب تشغيل أداة التوقف عند وضع الأطفال وإزائلهم!
6. يمكن لسلة التسوق أن تتحمل حمولة قصوى تبلغ 2 كجم!
7. سيوثر أي حمل مثبت على المقبض و/ أو على الجزء الخلفي من مسند الظهر و/ أو على جانبي السيارة، على ثبات السيارة! الحد الأقصى لحمولة حقيبة الملحقات 1 كجم. لا تعلق أي حقائب إضافية!
8. تحقق بانتظام من الأجزاء المفككة! قم بإجراء فحص روتيني وصيانة للعربة وتنظيفها و/ أو غسلها بانتظام!
9. يجب استخدام السيارة لطفل واحد فقط!
10. لا يجوز استخدام الملحقات غير المعتمدة من قبل الشركة المصنعة!
11. يمكن استخدام قطع الغيار المستلمة أو الموصى بها من قبل الشركة المصنعة/ الموزع.
12. تأكد من وضع أحزمة الأمان بشكل صحيح!
13. يجب دائماً استخدام عربة الأطفال تحت إشراف شخص بالغ!
14. لا تسمح للأطفال بتعليق أنفسهم أو اللعب في عربة الأطفال!
15. لا تسمح للأطفال بالوقوف في عربة الأطفال!
16. لا تسمح لطفلك بالوقوف على المقعد ومسند القدم!
17. لا تستخدم عربة الأطفال على الأسطح غير المستوية بالقرب من النار أو غيرها من الأماكن الخطرة!
18. لا تستخدم عربة الأطفال على السلالم والسلام المتحركة!
19. اطلو عربة الأطفال قبل الصعود إلى الطابق العلوي أو النزول إلى الطابق السفلي. قد تسبب قيادة عربة الأطفال على السلالم والأرصنة وغيرها مع وجود الطفل فيها وبالضغط على المقبض تشوه عربة الأطفال وخروجها من الضمان الخاص بالإصلاح!
20. يجب أن يتم ضبط مسند الظهر فقط من قبل شخص قرأ بعناية قواعد التعليمات الخاصة بالضبط!
21. قد تؤدي أي أمتعة إضافية متبقية في عربة الأطفال إلى عدم استقرارها!
22. يجب على الشخص الذي يقوم بتجميع عربة الأطفال أن يكون على دراية بوظائفها!
23. لا يمكن استخدام القضيبي الأمامي كمقبض للحمل!
24. \* كرسى السيارة كوميت/ فيغا أي-سايز (COMET/ VEGA I-SIZE) (ملحق إضافي، غير مدرج في المجموعة) متوافق مع عربة الأطفال "غلوري (GLORY)" عن طريق مهايئات إضافية (ملحق إضافي، غير مدرج في المجموعة)!

## تحذيرات

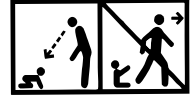

1. تحذير! يحظر ترك الطفل دون إشراف أو مراقبة!
2. تحذير! تأكد من تشغيل جميع أجهزة القفل قبل الاستخدام.
3. تحذير! لتجنب الإصابة، تأكد من إبعاد الطفل عند فتح هذا المنتج وطيه!
4. تحذير! لا تدح طفلك يلعب بهذا المنتج.
5. تحذير! صُممت عربة الأطفال هذه لتستخدم منذ ولادة الطفل. يجب عليك استخدام الوضع الأكثر إمالة للأطفال حديثي الولادة. لا يستطيع الطفل حديث الولادة الجلوس ورفع رأسه دون مساعدة. لذلك، لا تثبت مسند الظهر في وضع الجلوس للأطفال الأقل من 6 أشهر!
6. تحذير! استخدم دائماً حزام الأمان!
7. تحذير! تأكد من أن هيكل عربة الأطفال أو وحدة الكراسي أو أجهزة تثبيت كراسي السيارة تعمل بشكل صحيح قبل الاستخدام!
8. تحذير! هذا المنتج غير مناسب للجرى أو التزلج!
9. تحذير! لا يجوز إضافة فراش/ وسادة إضافية.
10. تحذير! استخدم دائماً الحزام المشعب مع حزام الخصر! لمنع الإصابة من السقوط أو الانزلاق، استخدم دائماً أحزمة الكتف!
11. تحذير! ابق المنتج بعيداً عن النار!

**12.** تحذير! مهد المواليد المحمول مخصص للطفل الذي لا يستطيع الجلوس دون مساعدة، أو التقلب أو الوقوف على يديه وركبتيه. الحد الأقصى لوزن الطفل: 9 كجم.

**13.** تحذير! عند استخدام كرسي السيارة: لا يُقصد بكرسي السيارة هذا أن يحل محل سرير الأطفال أو سرير النوم. إذا كان طفلك بحاجة إلى النوم، فعليك وضعه في مهد مواليد محمول أو سرير أطفال أو سرير مناسب.

**14.** تحذير! الصور الموجودة على الصفحة الأولى وداخل الدليل هي لأغراض توضيحية وقد تختلف عن المنتج الفعلي.

**15.** تحذير! قبل استخدام المنتج لأول مرة، أزل جميع المواد الإعلانية منه وكذلك المواد المستخدمة في لصقها بالمنتج.

**16.** تحذير! لا تستخدم جسم عربة الأطفال بمثابة مهد مواليد محمول!

**EN 1888 - 2:2018 + A1:2022 .17**

## الأجزاء

### الصورة 1

1. الإطار المعدني لعربة الأطفال - قطعة واحدة.
2. سلة التسوق - قطعة واحدة.
3. العجلات الخلفية - قطعتان.
4. العجلات الأمامية - قطعتان.
5. مقعد صيفي - قطعة واحدة.
6. ممتص للصدمات - قطعة واحدة.
7. مظلة - قطعة واحدة.
8. حقيبة نوم - قطعة واحدة.
9. حقيبة المحلقات - قطعة واحدة.
10. مهد مواليد محمول مع فراش ومقبض حمل - قطعة واحدة.
11. غطاء مهد المواليد المحمول - قطعة واحدة.

## الفتح

1. عربة أطفال مطوية (الشكل 2)
2. ارفع مقبض عربة الأطفال لأعلى، وستفتح عربة الأطفال وتقل في مكانها تلقائيًا. (الشكل 3)

## التجميع

1. ركب العجلات الأمامية بالضغط على زر وحدة التحكم وادفعها لأعلى حتى يتم تثبيتها في مكانها (الشكل 4). تأكد من قفلها بشكل آمن في مكانها. لإزالة العجلات، اضغط على زر وحدة التحكم واسحب العجلة لأسفل. (الشكل 5)
2. ركب العجلات الخلفية كما هو موضح في الشكل 6 لفتحها، اضغط على زر المحور الخلفي واسحب العجلة. (الشكل 7)
3. ركب مقعد عربة الأطفال في الإطار كما هو موضح في الشكل 8. إذا سمعت طقطقة، فهذا يعني أن المقعد ثابت في مكانه. للإزالة، اضغط على الأزرار الموجودة على جانبي المقعد في نفس الوقت واسحبها لأعلى (الصورة 9). يمكن تثبيت المقعد في اتجاه الأمام أو الخلف.
4. ركب ممتص الصدمات. لإزالة ممتص الصدمات، اضغط على الأزرار الموجودة على كلا الجانبين واسحب. (الشكل 10)

## الاستخدام

1. لفتح عربة الأطفال في مكانها، استخدم مكابح العجلات الخلفية عن طريق الضغط على دواسة المكابح الموجودة على المحور الخلفي (الشكل 11). لتحرير المكابح، ارفع دواسة المكابح بقدمك.
2. أثناء دفع عربة الأطفال على الأسطح الخشنة وغير المستوية، يمكنك استخدام خيار السير في خط مستقيم بالضغط على الزر لفتح العجلات الأمامية. لتحرير العجلات الأمامية، ارفع زر القفل. (الشكل 12)
3. لضبط (خفض) المظلة، خذ الجزء العلوي منها واسحب لأسفل إلى الوضع المطلوب. (الشكل 13)
4. عند استخدام المقعد، يلزم ربط حزام الأمان الخاص بالطفل.
5. اربط أحزمة الكتف والبطن وضعها في مشبك القفل المركزي (الشكل 14). اضبط طول أحزمة الأمان عن طريق سحب المشابك (الشكل 15). لتحرير حزام الأمان، اضغط على زر المشبك المركزي. (الشكل 14)
6. ضبط مسند القدم - لتغيير وضع مسند القدم، اضغط على كلا الزرين في وقت واحد واضبطهما (الشكل 16). تنبيه! سيؤدي عدم اتباع هذه التعليمات إلى تلف آليات القفل ولن يخضع المنتج إلى الضمان!



7. يمكنك ضبط وضع مسند الظهر عن طريق سحب المقبض لأعلى لفتح الآلية الموجودة في الخلف ووضعها في الوضع المطلوب. (الشكل 17)
- تنبيه! إذا حاولت ضبط مسند الظهر دون فتح الآلية واستخدمت القوة المفرطة، فقد تنشوه آلية الفتح وهذا لا يخضع للضمان!
- تنبيه! لا تضمن المكابح الثبات الأمثل على المنحدرات الشديدة. لذلك، لا تترك عربة الأطفال أبدًا على سطح مائل بينما يجلس الطفل أو يستلقي في عربة الأطفال!
- تحذير! تعد مكابح عربة الأطفال الخاصة بك نوعًا من أدوات التوقف. لتفعيل المكابح، يجب أن تكون عربة الأطفال ثابتة. اضغط بعناية على دواسة المكابح، مع دفع عربة الأطفال بلطف للأمام والخلف لمزامنة أداة الكبح ولتفعيل أكثر أمانًا لآلية الكبح.
8. إذا أردت، يمكنك تثبيت حقيبة النوم على المقعد عن طريق وضعها تحت مسند القدم وتثبيتها على الفرش والمظلة.

## الطي

1. قم بتفعيل مكابح عربة الأطفال.
2. اطو المظلة إلى أقصى حد ممكن.
3. افرّد مسند القدم إلى أقصى حد ممكن.
4. اطو مسند الظهر عن طريق تحريره من الآلية الموجودة بالأعلى حتى يستقر بقوة على المقعد. (الشكل 18)
5. افرّد المقعد المطوي في الوضع العلوي باتجاه المقبض (الصورة 19).
6. قم بتفعيل الآليات الموجودة على الجانب العلوي من المقبض في نفس الوقت وادفعها لأسفل (الشكل 20 / 21)
7. يجب أن تبدو عربة الأطفال المطوية بشكل صحيح كما في الصورة بالشكل 22.

## مهد المواليد المحمول

- تنبيه: تجهيز مهد المواليد المحمول للاستخدام سيعد إزالته من صندوق النقل - نغذ الإجراءات التالية:
1. ضع مهد المواليد المحمول على طاولة مناسبة وأزل الفراش والبطانة.
  2. انقل مسند الرأس البلاستيكي إلى الجزء السفلي من مهد المواليد المحمول وأدخل الآلية التي تكون على شكل حرف Y لضبط الرأس (1) في فتحة مهد المواليد المحمول عن طريق سحبها لأعلى تمامًا كما هو موضح في الشكل 23.
  3. خذ الحزام الشداد (2) واسحبه نحو الجزء الخارجي من مهد المواليد المحمول حتى يستقر على كلا الجانبين. يجب سماع صوت طقطقة.
  4. باستخدام يدك اليمنى، خذ آلية ضبط الرأس (1) واضغط عليها برفق وأدخل الجزء العلوي في فتحات مسند الظهر البلاستيكي أثناء الإمساك به بيدك اليسرى. (الشكل 24)
  5. بالطريقة الموضحة أعلاه، اسحب حزام الشداد الآخر (2) في الجزء السفلي من مهد المواليد المحمول حتى ينغلق وتسمع صوت طقطقة على كلا الجانبين. (الشكل 25)
  6. ثبت البطانة واستبدل الفراش. (الشكل 26)
  7. اضبط وضع رأس الطفل في أحد الخيارات الثلاثة عن طريق تحريك الآلية الموجودة أسفل مهد المواليد المحمول. (الشكل 27)
  8. ارفع مقبض الحمل حتى تسمع صوت طقطقة. (الشكل 28 / 29)
  9. لطي مقبض الحمل، اضغط على كلا الزرين الموجودين في الداخل عند قاعدة المقبض في نفس الوقت. (الشكل 30)
  10. ركب مهد المواليد المحمول على عربة الأطفال عن طريق إدخاله في الأماكن المخصصة على الإطار (الشكل 31). تعني الطقطقة أن مهد المواليد المحمول متصل. للإزالة، اضغط على الأزرار الموجودة على جانبي مهد المواليد المحمول في نفس الوقت واسحبه لأعلى. يجب تركيب مهد المواليد المحمول في اتجاه الأمام. (الشكل 31)
  11. أخيرًا، ضع حقيبة النوم وثبتها بالسحاب والأزرار على مهد المواليد المحمول. (الشكل 28)

## الصيانة والعناية

1. لتنظيف الأجزاء المعدنية، نظفها باستخدام قطعة قماش مبللة ثم جففها.
2. لتنظيف الأجزاء البلاستيكية، استخدم منشفة وماء ومنظف ناعم.
3. لتنظيف أجزاء النسيج، استخدم محلولًا لتنظيف الفرش.
4. في حال عدم الاستخدام، لا تضع أبدًا أغراض أخرى داخل عربة الأطفال أو عليها!
5. جفف دائمًا عربة الأطفال وقم بتثبيتها إذا تعرضت للبلل.
6. قم بإجراء عمليات تنظيف منتظمة على محاور العجلات والعناصر البلاستيكية.
7. نظّف دائمًا محاور العجلات والعناصر البلاستيكية بعد استخدام عربة الأطفال على الأسطح الرملية أو المتربة!
8. لا تقم بتشجيع محاور العجلات أو الأجزاء المتحركة الأخرى في عربة الأطفال! نظفها فقط!
9. قم بإجراء فحوصات منتظمة للأجزاء المفتوكة أو التالفة، وفي حال وجود مثل هذه الأجزاء، استبدلها على الفور بأخرى جديدة!





**Didis Ltd.**

Bulgaria, Shumen, 6 Trakia-iztok Street  
Phone: +359 54 850 830  
e-mails: [home.market@didis-ltd.com](mailto:home.market@didis-ltd.com);  
[export@didis-ltd.com](mailto:export@didis-ltd.com)

**Дидис ООД**

България, Шумен, "Тракия-изток" 6  
Тел. +359 54 850 830  
e-mails: [home.market@didis-ltd.com](mailto:home.market@didis-ltd.com);  
[export@didis-ltd.com](mailto:export@didis-ltd.com)