

Tasty Please!



feeding chair

FELICITA

age range: from 6+ months up to 3 years
max: 15 kg

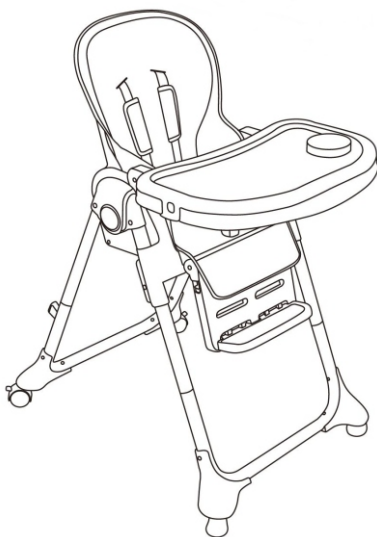

MANUAL INSTRUCTION

designed in EU

V 2.1

www.lorelli.eu



find us on

CONTENT / СЪДЪРЖАНИЕ

EN	Manual Instruction.....	5
BG	Инструкция за употреба.....	7
RO	Instrucțiuni de utilizare.....	9
PL	Instrukcja użytkownika.....	11
FR	Mode d'emploi	13
IT	Istruzione per l'uso.....	15
GR	ΟΔΗΓΙΕΣ ΧΡΗΣΗΣ ΚΑΡΕΚΛΑΣ.....	17
MK	Упатствата за употреба.....	19
RU	Инструкция по эксплуатации.....	21
SRB HR ME BIH	Uputstvo za upotrebu.....	23
NL	Gebruikshandleiding.....	25
HU	Használati utasítás.....	27
AL	Insruksion për përdorim.....	29
ES	Instrucciones de uso.....	31
AR	دليل التعليمات.....	33



BG-Сканирайте QR кода, за да получите повече информация за продукта и инструкция за употреба на повече езици. Изтеглете приложението QR скенер на устройството си.

EN-Scan the QR code to get more product information and manual instruction in more languages. Download QR Scanner App onto your device.

SRB/HR/ME/BIH
Skenirajte QR kod kako bi ste dobili više informacija o proizvodu i uputstva za upotrebu na više jezika. Preuzmite aplikaciju QR Scanner na svoj uređaj.

IT-Scansiona il codice QR per ottenere maggiori informazioni sul prodotto e istruzioni manuali in più lingue. Scarica l'app QR Scanner sul tuo dispositivo.

GR-Σάρωση του κώδικα QR για περισσότερες πληροφορίες σχετικά με το προϊόν και οδηγίες χρήσης σε περισσότερες γλώσσες. Κατεβάστε την εφαρμογή QR Scanner στη συσκευή σας.

FR-Scannez le code QR pour obtenir plus d'informations sur le produit et le manuel d'utilisation (disponible en plusieurs langues). Téléchargez l'application QR Scanner sur votre appareil

HU-A QR-kód beszkennelésével bővebb információkhoz és összeszerelési útmutatóhoz juthat további nyelveken. Amennyiben szükséges, töltsön le a QR-kód olvasó alkalmazást a készülékére.

RU-Отсканируйте QR-код, чтобы получить больше информации о продукте и инструкции по эксплуатации на других языках. Загрузите приложение QR Scanner на свое устройство.

DE-Um weitere Produktinformationen sowie die Bedienungsanleitung in weiteren Sprachen zu erhalten, bitten wir Sie den QR-Code zu scannen. Bitte downloaden Sie die QR Scanner-App auf Ihr Handy oder Tablet.

NL -Scan de QR code voor meer productinformatie en de handleiding in meerdere talen. Download de QR scanner app op je apparaat om te scannen.

RO-Scanati codul QR pentru a obtine mai multe informatii despre produs si manualul de instructiuni in mai multe limbi. Descarcati aplicatia QR Scanner pe dispozitivul dvs.

AL-Skanoni kodin QR për të marrë më shumë informacion rreth produktit dhe për të hapur manualin në më shumë gjuhë. Shkarkoni aplikacionin QR Scanner në celularin tuaj.

PL-Zeskanuj kod QY, aby otrzymać więcej informacji, oraz instrukcję użytkowania w większej ilości języków. Pobierz aplikację skanera kodów QR na twoje urządzenie.

MK-Скенирај го QR кодот за да добиеш повеќе информации за производот и упатство за користење,на повеќе јазици.Симнете ја апликацијата QR Scanner App на вашиот уред.

Figure 1.

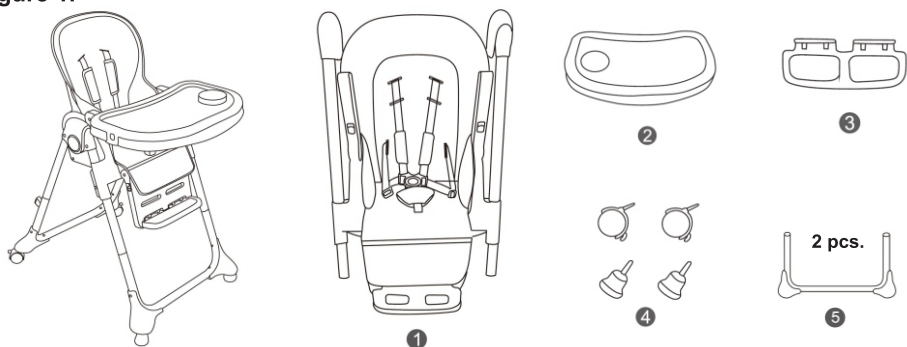

Figure 2.

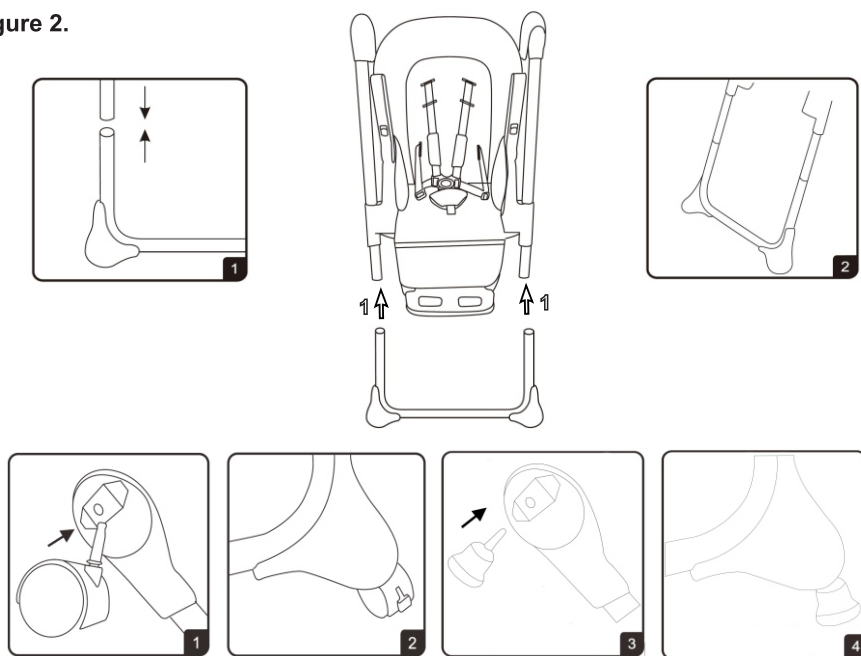

Figure 3.

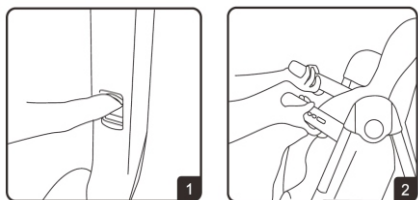

Figure 4.

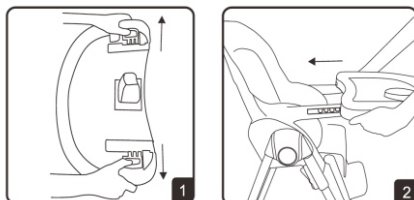

Figure 5.

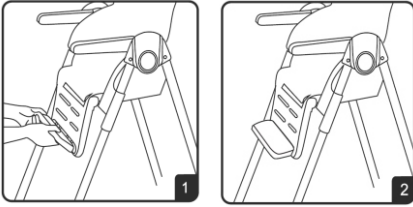

Figure 6.

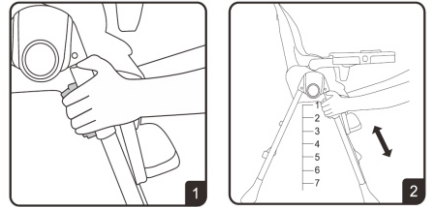

Figure 7.

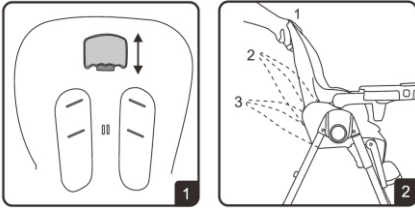

Figure 8.

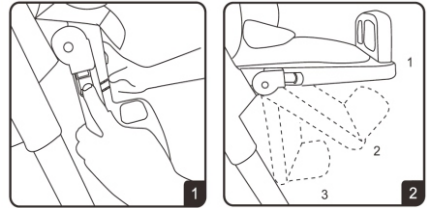

Figure 9.

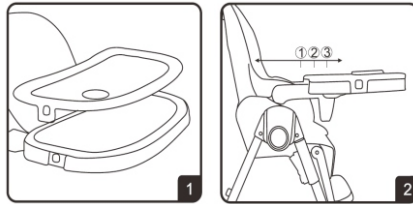

Figure 10.

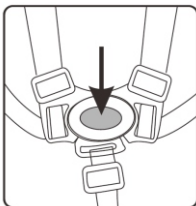

Figure 11.

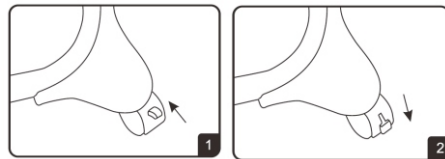
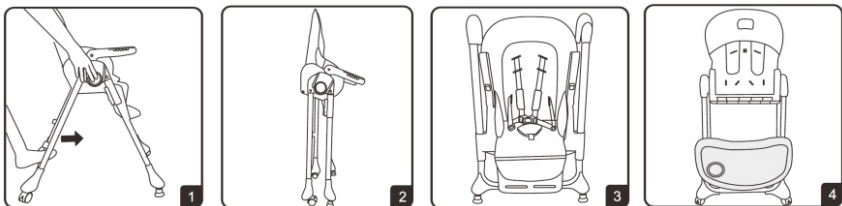

Figure 12.



IMPORTANT! READ CAREFULLY AND KEEP FOR FUTURE REFERENCE!

SAFETY REQUIREMENTS

- 1. WARNING!** Never leave the child unattended!
- 2. WARNING!** Always use the restraint system !
- 3. WARNING!** Falling hazard : Prevent your child from climbing on the product!
- 4. WARNING!** Do not use the product unless all components are correctly fitted and adjusted!
- 5. WARNING!** Be aware of the risk of open fire and other sources of strong heat in the vicinity of the product!
- 6. WARNING!** Be aware of the risk of tilting when your child can push its feet against a table or any other structure!
- 7. WARNING!** Do not use the high chair until your child can sit up unaided!
- 8. WARNING!** Do not use the high chair if any part is broken , torn or missing!
- 9. WARNING!** To avoid injury ensure that your child is kept away when unfolding and folding this product!
- 10. WARNING!** This product is intended for children able to sit up unaided and up to 3 years or a maximum weight of 15 kg!
- 11. WARNING!** Periodically check the buttons and harness system for safety !
- 12. WARNING!** Always use the chair on a flat even surface !
- 13. WARNING!** Keep the chair away from children when don't use it !
- 14. WARNING!** The chair must not be used as a toy !
- 15. WARNING!** Do not use the product when the two side arms been lifted up !
- 16. WARNING!** Images on the title page and in the instruction manual are only illustrative and may differ from the real product.
- 17. WARNING!** Before using the product for the first time, remove all advertising material from it as well as the materials used to attach them to the product.

EN 14988:2017+A1:2020

CLEANING AND CARE

1. Clean all fabrics with warm water and mild soap. Let them dry.
2. Heavy dirty spots clean with non abrasive cream.

ASSEMBLING AND FOLDING OF THE FEEDING CHAIR

Figure 1. Parts List

1. Seat and frame
2. Double Tray
3. Foot plate
4. Wheels and legs
5. Foot stand - 2 pcs.

Figure 2. Install the front and rear foot stand first. Insert the wheels at the back of the frame base and the legs at the front of the frame base.

Figure 3. First pull the buttons as shown in picture 1, then put down both sides of the armrests.

Figure 4. Insert the tray: install with two hands.

Figure 5. Install the foot plate.

Figure 6. Height positions

Figure 7. 3 backrest positions: press the button at the back of the backrest and adjust it.

Figure 8. 3 positions of the footrest: press the left and right button (picture 1).

Figure 9. 3 double tray positions.

Figure 10. How to use 5-point safety belts. Press the button shown, on the picture the seat will be unbuckled. Always buckle the child is sitting on the chair.

Figure 11. Please lock the wheels when baby sit on the chair.
Button upward means unlocked like picture 1.
Button down means locked like picture 2.

Figure 12. Buttons for chair folding. Press the left and the right button (picture 1), then push with your foot the backside of the frame forward, the tray shall be hanged on the backside of the chair (picture 7).

ВАЖНО! ПРОЧЕТЕТЕ ВНИМАТЕЛНО И ЗАПАЗЕТЕ ЗА БЪДЕЩИ СПРАВКИ!

ИЗИСКВАНИЯ ЗА БЕЗОПАСНОСТ

- 1. ВНИМАНИЕ!** Никога не оставяйте детето без надзор!
- 2. ВНИМАНИЕ!** Винаги използвайте затварящата система!
- 3. ВНИМАНИЕ!** Опасност от падане: Не позволявайте на детето да се катери по продукта!
- 4. ВНИМАНИЕ!** Не използвайте продукта, ако някоя част не е поставена правилно и стабилно!
- 5. ВНИМАНИЕ!** Имайте предвид, че е опасно продуктът да се поставя в близост до открит огън и други източници на силна топлина!
- 6. ВНИМАНИЕ!** Риск от накланяне, ако детето може да достигне до маса или друга структура с краче!
- 7. ВНИМАНИЕ!** Не използвайте продукта докато детето не започне да седи без чужда помощ!
- 8. ВНИМАНИЕ!** Не използвайте продукта ако някоя част е счупена, разкъсана или липсва!
- 9. ВНИМАНИЕ!** За да избегнете наранявания, уверете се, че детето Ви е на безопасно разстояние при сгъване и разгъване на този продукт!
- 10. ВНИМАНИЕ!** Този продукт е предназначен за деца, които могат да седят без чужда помощ и до 3 години или с максимално тегло 15 кг!
- 11. ВНИМАНИЕ!** Периодично проверявайте предпазните колани и бутоните!
- 12. ВНИМАНИЕ!** Винаги използвайте столчето върху равни повърхности!
- 13. ВНИМАНИЕ!** Съхранявайте столчето далеч от деца, когато не е в употреба!
- 14. ВНИМАНИЕ!** Столчето не бива да се използва като играчка!
- 15. ВНИМАНИЕ!** Не използвайте продукта, когато двете странични рамена са вдигнати!
- 16. ВНИМАНИЕ!** Изображенията на заглавната страница и вътре в инструкцията са примерни и може да се различават от действителния продукт.
- 17. ВНИМАНИЕ!** Преди първата употреба на продукта отстранете от него всички рекламни материали, както и използваните приспособления за прикрепването им към продукта.

БДС EN 14988:2017+A1:2020

ПОЧИСТВАНЕ И ГРИЖИ

1. Почистете тапицериата с топла вода и мек сапун. Сушете я по естествен път.
2. Упоритите петна може да почистете с крем без абразивни частици.

СГЛОБЯВАНЕ И СГЪВАНЕ НА СТОЛЧЕТО

Фигура 1. Списък на частите

1. Седалка и рамка
2. Двойна табличка
3. Степенка за крака
4. Колела и крачета
5. Стойка крака - 2бр

Фигура 2. Първо монтирайте предните и задните стойки крака. Поставете колелата отзад, а краката отпред на основата.

Фигура 3. Първо издърпайте бутоните както е показано на снимка 1, след което спуснете двете страни на подлакътниците.

Фигура 4. Поставете табличката и инсталирайте с две ръце.

Фигура 5. Поставете степенката за крака.

Фигура 6. Позиции за височина.

Фигура 7. 3 позиции на облегалката: натиснете бутона отзад на облегалката и регулирайте.

Фигура 8. 3 позиции на облегалката за крачета: натиснете левия и десния бутон като на снимка 1.

Фигура 9. 3 позиции на таблата.

Фигура 10. Как да използвате 5-точковия колан. Натиснете бутона означен на снимката, както е показано и коланът ще се откопчее. Винаги закопчавайте предпазения колан, когато детето седи на стола.

Фигура 11. Моля, заключете колелата, когато детето седи на стола. Бутонът нагоре означава отключено (снимка 1). Бутонът надолу означава заключено (снимка 2).

Фигура 12. Бутони за сгъване на стола. Натиснете отляво и отдясно бутоните като на снимка 1, след това избутайте с крак задната част на рамката напред, таблата трябва да се закачи на гърба на стола като на снимка 4.

RO IMPORTANT! CITIȚI CU ATENȚIE ȘI PĂSTRAȚI ACEST DOCUMENT PENTRU CONSULTARE ULTERIOARĂ

CERINTE DE SIGURANȚĂ

- 1.AVERTISMENT !** Nu lăsați niciodată copilul nesupravegheat!
- 2.AVERTISMENT !** Folosește sistemul de prindere!
- 3.AVERTISMENT !** Nu lăsa copiii să se urce pe acest produs!
- 4.AVERTISMENT !** Folosește produsul doar dacă toate componentele sunt asamblate corect!
- 5.AVERTISMENT !** Nu lăsa produsul în apropierea unei surse de căldură sau flacără deschisă!
- 6.AVERTISMENT !** Fiți conștienți de riscul de înclinare atunci când copilul își poate împinge picioarele împotriva unei mese sau a oricărei alte structuri!
- 7.AVERTISMENT !** Nu folosiți masața pentru alimentație până când copilul nu începe să stea în șezut fără ajutor!
- 8.AVERTISMENT !** Nu folosiți masața pentru alimentație dacă există piese rupte, deteriorate sau lipsă!
- 9.AVERTISMENT !** Pentru a evita eventuale răniri, asigurați-vă că copilul dumneavoastră se află la o distanță sigură când acest produs se pliază și se extinde!
- 10.AVERTISMENT !** Acest produs este destinat pentru copii care pot sta independent și au o vârstă de până la 3 ani sau au o greutate maximă de 15 kg!
- 11.AVERTISMENT !** Verificați în mod periodic butoanele și sistemul de harnașament pentru siguranță!
- 12.AVERTISMENT !** Folosiți întodeauna măsuța pe o suprafață plată nivelată!
- 13.AVERTISMENT !** Țineți măsuța departe de copii atunci când nu o folosiți!
- 14.AVERTISMENT !** Măsuța nu trebuie să fie folosită pe post de jucărie!
- 15. AVERTISMENT !** Nu utilizați produsul dacă are ambele umeri laterale ridicate !
- 16.AVERTISMENT!** Ilustrațiile de pe pagina de titlu și din cadrul manualului sunt exemple și ar putea diferi de produsul real.
- 17.AVERTISMENT!** Înainte de prima utilizare a produsului, îndepărtați din acesta toate materialele publicitare, precum și dispozitivele folosite pentru atașarea acestora la produs.

EN 14988:2017+A1:2020

CURĂȚARE ȘI ÎNGRIJIRE

1. Curățați toate materialele cu apă caldă și săpun. Lăsați-le la uscat!
2. Petele foarte murdare se curăță cu cremă neabrazivă.

ASAMBLAREA SCAUNULUI

Figura 1. Lista pieselor

1. Scaun și ramă
2. Tavă dublă
3. Suport picioare
4. Roți și picioare
5. Suport picioare – 2 buc.

Figură 2. Mai întâi montați suporturile de picioare din față și din spate. Așezați roțile în spate, iar picioarele în fața suportului.

Figură 3. Mai întâi trageți butoanele în felul arătat în figură 1, apoi dați jos ambele părți ale suporturilor de coate.

Figură 4. Așezați tava și instalați cu ambele mâini.

Figură 5. Fixați suportul de picioare.

Figură 6. Pozițiile de înălțime.

Figură 7. 3 Pozițiile spătarului: apăsați butonul din spatele spătarului și reglați.

Figură 8. 3 Pozițiile suportului de picioare: apăsați butonul stâng și butonul drept în felul arătat în figura 1.

Figură 9. 3 Pozițiile tăvi.

Figură 10. Cum este utilizată centură cu fixare în 5 puncte. Apăsați butonul desemnat în felul arătat în imaginea și centura se va desface. Întotdeauna închideți centura de siguranță când copilul este așezat în scaun.

Figură 11. Vă rugăm să blocați roțile când copilul este așezat pe scaun. Butonul în sus înseamnă deschis (imagine 1). Butonul în jos înseamnă blocat (imagine 2).

Figură 12. Butoane pentru pliarea scaunului. Apăsați butoanele din stânga și din dreapta în felul arătat în imaginea 1, apoi împingeți cu picior spatele cadrului în față, tava trebuie să fie fixată de scaun în felul arătat în imaginea 4.

WAŻNE! PRZECZYTAJ UWAŻNIE I ZACHOWAJ NA PRZYSZŁOŚĆ JAKO ODNIESIENIE!

WYMOGI BEZPIECZEŃSTWA

- 1. OSTRZEŻENIE!** Nigdy nie pozostawiaj dziecka bez opieki!
 - 2. OSTRZEŻENIE!** Zawsze stosuj system ograniczający!
 - 3. OSTRZEŻENIE!** Zagrożenie upadkiem: Nie dopuść, aby dziecko wspięło się na produkt!
 - 4. OSTRZEŻENIE!** Nie używaj produktu, jeżeli wszystkie elementy nie są prawidłowo zamontowane i wyregulowane!
 - 5. OSTRZEŻENIE!** Miej świadomość ryzyka przewrócenia, jeżeli dziecko potrafi odepchnąć się stopami od stołu lub jakiegokolwiek innej konstrukcji!
 - 6. OSTRZEŻENIE!** Miej świadomość ryzyka wynikającego z ustawienia w bezpośredniej bliskości produktu otwartego płomienia i innych źródeł silnego ciepła!
 - 7. OSTRZEŻENIE!** Nie używaj krzeselka dopóki twoje dziecko nie zacznie siedzieć samodzielnie!
 - 8. OSTRZEŻENIE!** Nie używaj krzeselka jeśli posiadka jakiś uszkodzony, zniszczony lub brakujący element!
 - 9. OSTRZEŻENIE!** Żeby uniknąć urazów upewnić się, że dziecko znajduje się na bezpiecznej odległości przy składaniu i rozkładaniu krzeselka!
 - 10. OSTRZEŻENIE!** Ten produkt jest przeznaczony dla dzieci, które są w stanie siedzieć samodzielnie w wieku nie więcej niż 3 lat lub wagą maksymalną do 15 kg.!
 - 11. OSTRZEŻENIE!** Regularnie sprawdzaj przyciski i pasy bezpieczeństwa dla bezpieczeństwa!
 - 12. OSTRZEŻENIE!** Zawsze używaj krzeselka na gładkich i równych nawierzchniach!
 - 13. OSTRZEŻENIE!** Trzymaj krzeselko z dala od dziecka, jeśli go nie używasz!
 - 14. OSTRZEŻENIE!** Krzeselko nie może być używane jako zabawka!
 - 15. OSTRZEŻENIE!** Nie używaj produktu, gdy oba ramiona boczne są podniesione!
 - 16. OSTRZEŻENIE!** Zawsze aktywuj mechanizm blokujący, gdy urządzenie nie jest w ruchu!
 - 17. OSTRZEŻENIE!** Zdjęcia na stronie tytułowej i wewnątrz instrukcji są przykładowe i mogą różnić się od rzeczywistego produktu.
- EN 14988:2017+A1:2020**

CZYSZCZENIE I KONSERWACJA

1. Czyść tapicerkę ciepłą wodą i łagodnym detergentem-mydłem. Pozwól jej wyschnąć.
2. Ciężkie zabrudzenia czyść nie ściernym detergentem.

MONTAŻ KRZESEŁKA

Rysunek 1. Lista części

1. Siedzisko i rama
2. Podwójna tacka
3. Podnózek
4. Koła i nóżki
5. Podnózek- 2 szt.

Rysunek 2. Najpierw zainstaluj przednie i tylne podnóżki. Umieść koła z tyłu, a nogi z przodu podstawy.

Rysunek 3. Najpierw pociągnij przyciski, jak pokazano na rysunku 1, a następnie opuść obie strony podłokietników.

Rysunek 4. Umieść tackę i zainstaluj obiema rękami.

Rysunek 5. Zainstaluj podnózek.

Rysunek 6. Położenia wysokości.

Rysunek 7. 3 pozycje oparcia: naciśnij przycisk z tyłu oparcia i wyreguluj.

Rysunek 8. 3 pozycje podnóżka: naciśnij lewy i prawy przycisk jak na rys.1

Rysunek 9. 3 pozycje tacki.

Rysunek 10. Jak korzystać z 5-punktowego pasa. Naciśnij przycisk oznaczony na zdjęciu, jak pokazano, a pasek się odepnie. Zawsze zapinaj pas bezpieczeństwa, gdy dziecko siedzi na krzeselku.

Rysunek. 11. Proszę zablokować koła, gdy dziecko siedzi na krześle. Przycisk w górę oznacza odblokowane (zdjęcie 1). Przycisk w dół oznacza zablokowane (zdjęcie 2).

Rysunek 12. Przyciski do składania krzesła. Naciśnij lewy i prawy przycisk jak na zdjęciu 1, a następnie pchnij stopą tył ramy do przodu blat powinien wisieć na oparciu krzesła, jak na zdjęciu 4.

IMPORTANT! À LIRE ATTENTIVEMENT ET À CONSERVER POUR RÉFÉRENCE ULTÉRIEURE.

FR

EXIGENCES DE SÉCURITÉ

- 1. AVERTISSEMENT!** Ne jamais laisser un enfant sans surveillance!
 - 2. AVERTISSEMENT!** Toujours utiliser le harnais!
 - 3. AVERTISSEMENT!** Risque de chute: empêcher l'enfant de grimper sur le produit!
 - 4. AVERTISSEMENT!** Ne pas utiliser le produit tant que tous les éléments ne sont pas correctement ajustés et réglés!
 - 5. AVERTISSEMENT!** Ne pas placer le produit à proximité d'une cheminée ou de toute source de chaleur importante pour éviter les risques de brûlure!
 - 6. AVERTISSEMENT!** Risque de basculement si l'enfant a la possibilité d'appuyer ses pieds contre une table ou tout autre élément !
 - 7. AVERTISSEMENT!** Ne pas utiliser la chaise haute jusqu'à ce que l'enfant commence à s'asseoir tout seul!
 - 8. AVERTISSEMENT!** Ne pas utiliser la chaise haute si certains de ses composants sont cassés, déchirés ou manquants!
 - 9. AVERTISSEMENT!** Pour prévenir les blessures, assurez-vous que votre enfant se tient à distance lors du pliage et du dépliage de ce produit !
 - 10. AVERTISSEMENT!** Ce produit est destiné aux enfants qui peuvent s'asseoir indépendamment et qui ont jusqu'à 3 ans ou un poids maximum de 15 kg.!
 - 11. AVERTISSEMENT!** Vérifiez périodiquement les ceintures de sécurité et les boutons !
 - 12. AVERTISSEMENT!** Utilisez toujours la chaise haute sur des surfaces plates!
 - 13. AVERTISSEMENT!** Lorsque vous n'utilisez pas la chaise haute, stockez-la toujours en dehors de la portée des enfants !
 - 14. AVERTISSEMENT!** La chaise haute ne doit pas être utilisée comme jouet !
 - 15. AVERTISSEMENT!** N'utilisez pas le produit lorsque les deux bras latéraux sont levés !
 - 16. AVERTISSEMENT!** Les images sur la page principale et dans les instructions sont illustratives et peuvent différer du produit réel.
 - 17. AVERTISSEMENT!** Avant la première utilisation du produit, retirez-en tous les matériaux publicitaires, ainsi que les dispositifs servant à les fixer au produit.
- EN 14988:2017+A1:2020**

SOINS ET ENTRETIEN

1. Lavez la tapisserie avec de l'eau chaude et du savon doux. Séchez -la par voie naturelle.
2. Les taches tenaces peuvent être enlevées avec une crème nettoyante non abrasive.

MONTAGE DE LA CHAISE HAUTE

Figure 1. Liste des parties

1. Siège et cadre
2. Tablette double
3. Repose pieds
4. Roues et pieds
5. Tréteaux pieds - 2 pièces

Figure 2. Montez tout d'abord les tréteaux pieds avant et arrière. Placez les roues à l'arrière et les pieds à l'avant.

Figure 3. Tirez d'abord les boutons comme indiqué sur la photo 1, puis abaissez les deux côtés des accoudoirs.

Figure 4. Placez la tablette et installez avec les deux mains.

Figure 5. Placez le repose pieds.

Figure 6. Positions hauteur.

Figure 7. 3 positions du dossier : appuyez sur le bouton à l'arrière du dossier et l'ajustez.

Figure 8. 3 positions du repose pieds: appuyez sur le bouton gauche et droit comme indiqué sur la photo 1.

Figure 9. 3 positions de la tablette.

Figure 10. Comment utiliser le harnais 5 points. Appuyez sur le bouton marqué sur la photo comme indiqué et le harnais se détachera. Attachez toujours le harnais de sécurité lorsque l'enfant est assis sur la chaise.

Figure 11. Veuillez verrouiller les roues lorsque l'enfant est assis sur la chaise. Le bouton en haut signifie déverrouillé (photo 1). Le bouton en bas signifie verrouillé (photo 2).

Figure 12. Boutons pour plier la chaise. Appuyez sur les boutons gauche et droit comme indiqué sur la photo 1, puis poussez la partie arrière du cadre vers l'avant avec votre pied, la tablette doit s'accrocher au dossier de la chaise comme indiqué sur la photo 4.

IMPORTANTE! LEGGERE ATTENTAMENTE E CONSERVARE PER FUTURO RIFERIMENTO!

IT

ESIGENZE DI SICUREZZA

- 1. ATTENZIONE!** Non lasciare mai il bambino incustodito!
- 2. ATTENZIONE!** Utilizzare sempre il sistema di ritenuta!
- 3. ATTENZIONE!** Pericolo di caduta : non lasciare che il bambino si arrampichi sul prodotto!
- 4. ATTENZIONE!** Non utilizzare il prodotto a meno che tutti i componenti non siano correttamente agganciati e regolati!
- 5. ATTENZIONE!** Prestare attenzione al rischio generato da fiamme libere e altre fonti di forte calore nelle vicinanze del prodotto !
- 6. ATTENZIONE!** Prestare attenzione al rischio di ribaltamento del prodotto nel caso in cui il bambino si spinga con i piedi contro il tavolo o qualsiasi altra struttura!
- 7. ATTENZIONE!** Non usate l'alta sedia prima che il bambino non cominci a stare seduto senza l'aiuto di terzi!
- 8. ATTENZIONE!** Non usate l'alta sedia se una delle sue parti è rotta, lacerata o se manca !
- 9. ATTENZIONE!** Per avvertire le ferite, assicuratevi che il vostro bambino si tiene a distanza al momento di aperture e di chiusura di questo prodotto!
- 10. ATTENZIONE!** Questo prodotto è destinato ai bambini che possono sedersi indipendentemente e che hanno fino a 3 anni o un peso massimo di 15 kg.!
- 11. ATTENZIONE!** Controllate periodicamente le cinture di sicurezza ed i bottoni !
- 12. ATTENZIONE!** Usate l'alta sedia sempre su superfici piane!
- 13. ATTENZIONE!** Quando l'alta sedia non viene usata, custoditela fuori della portata dei bambini!
- 14. ATTENZIONE!** L'alta sedia non deve essere usata come un giocattolo!
- 15. ATTENZIONE!** Non utilizzare il prodotto quando entrambi i bracci laterali sono sollevati!
- 16. ATTENZIONE!** Le immagini riportate sulla copertina e all'interno delle istruzioni sono inserite a scopo illustrativo e possono differire dal prodotto reale.
- 17. ATTENZIONE!** Prima di utilizzare il prodotto per la prima volta, rimuovere tutto il materiale pubblicitario dal prodotto, nonché gli attacchi utilizzati per fissarlo al prodotto.

EN 14988:2017+A1:2020

LAVAGGIO E CURE

1. Lavate la tappezzeria con l'acqua calda e sapone tenero. Fatela asciugare nel modo naturale.
2. Potete togliere le chiazze resistenti con una crema detersiva non abrasiva.

ASSEMBLAGGIO DEL SEGGIOLINO

Figura 1. Elenco dei componenti

1. Sedile e telaio
2. Doppio piano
3. Poggiapiedi
4. Ruote e piedi
5. Supporto piedi – 2 pz.

Figura 2. Prima installare i supporti piedi anteriori e posteriori. Posizionare le ruote sul retro e i piedi nella parte anteriore della base.

Figura 3. Prima, tirare i pulsanti come illustrato nella foto 1, quindi abbassare entrambi i lati dei braccioli.

Figura 4. Posizionare il piano e installarlo con entrambe le mani.

Figura 5. Posizionare il poggiapiedi.

Figura 6. Posizioni di altezza.

Figura 7. 3 posizioni dello schienale: premere il pulsante sul retro dello schienale e regolare.

Figura 8. 3 posizioni del poggiapiedi: premere i pulsanti sinistro e destro come illustrato nella foto 1.

Figura 9. 3 posizioni del piano.

Figura 10. Come usare la cintura a 5 punti. Premere il pulsante contrassegnato sulla foto come illustrato e la cintura si slaccia. Allacciare sempre la cintura di sicurezza quando il bambino è seduto sulla sedia.

Figura 11. Si prega di bloccare le ruote quando il bambino è seduto sulla sedia. Il pulsante in posizione su significa sbloccato (foto 1). Il pulsante in posizione giù significa bloccato (foto 2).

Figura 12. Pulsanti per piegare la sedia. Premere i pulsanti a sinistra e a destra come nella foto 1, quindi spingere la parte posteriore del telaio in avanti, il piano dovrebbe essere appeso sul retro della sedia come nella foto 4.

ΣΗΜΑΝΤΙΚΟ! ΔΙΑΒΑΤΕ ΠΡΟΣΕΚΤΙΚΑ ΤΙΣ ΟΔΗΓΙΕΣ ΚΑΙ ΦΥΛΑΞΤΕ ΤΕΣ ΓΙΑΤΙ ΜΠΟΡΕΙ ΝΑ ΤΙΣ ΧΡΕΙΑΣΤΕΙΤΕ ΣΤΟ ΜΕΛΛΟΝ!

GR

Σημείωση

- 1.ΠΡΟΕΙΔΟΠΟΪΣΗ!** Ποτέ μην αφήνετε το παιδί χωρίς επίβλεψη!
- 2.ΠΡΟΕΙΔΟΠΟΪΣΗ!** Να χρησιμοποιείτε πάντα το σύστημα συγκράτησης!
- 3.ΠΡΟΕΙΔΟΠΟΪΣΗ!** Κίνδυνος πτώσης: Αποτρέψτε το παιδί σας από το να σκαρφαλώνει πάνω στο προϊόν!
- 4.ΠΡΟΕΙΔΟΠΟΪΣΗ!** Μη χρησιμοποιείτε το προϊόν αν όλα τα εξαρτήματα δεν είναι σωστά τοποθετημένα και ρυθμισμένα!
- 5.ΠΡΟΕΙΔΟΠΟΪΣΗ!** Να έχετε επίγνωση για τυχόν κίνδυνο γυμνής φωτιάς και άλλες πηγές ισχυρής θερμότητας στην περιοχή του προϊόντος!
- 6.ΠΡΟΕΙΔΟΠΟΪΣΗ!** Να έχετε επίγνωση για τον κίνδυνο ανατροπής όταν το παιδί σας μπορεί να πιέσει τα πόδια του σε ένα τραπέζι ή οποιαδήποτε άλλη δομή!
- 7.ΠΡΟΕΙΔΟΠΟΪΣΗ!** Μην χρησιμοποιείτε αυτό το προϊόν έως ότου το παιδί σας μπορεί να καθίσει χωρίς βοήθεια!
- 8.ΠΡΟΕΙΔΟΠΟΪΣΗ!** Μην χρησιμοποιείτε αυτό το προϊόν σε περίπτωση σπασίματος, σκισίματος ή έλλειψης εξαρτήματος!
- 9.ΠΡΟΕΙΔΟΠΟΪΣΗ!** Για να αποφύγετε τους τραυματισμούς, βεβαιωθείτε ότι το παιδί σας έχει μια ασφαλή απόσταση κατά το κλείσιμο και άνοιγμα αυτού του προϊόντος!
- 10.ΠΡΟΕΙΔΟΠΟΪΣΗ!** Αυτό το προϊόν προορίζεται για παιδιά, τα οποία είναι σε θέση να κάθονται αυτόνομα και είναι έως 3 ετών ή έχουν μέγιστο βάρος έως 15 κιλά. !
- 11.ΠΡΟΕΙΔΟΠΟΪΣΗ!** Ελέγχετε περιοδικά τα κουμπιά και το σύστημα ασφαλείας!
- 12.ΠΡΟΕΙΔΟΠΟΪΣΗ!** Χρησιμοποιείτε πάντα την καρέκλα σε επίπεδη επιφάνεια!
- 13.ΠΡΟΕΙΔΟΠΟΪΣΗ!** Κρατήστε το προϊόν μακριά από τα παιδιά όταν δεν το χρησιμοποιείτε!
- 14.ΠΡΟΕΙΔΟΠΟΪΣΗ!** Το προϊόν αυτό δεν πρέπει να χρησιμοποιείται ως παιχνίδι!
- 15.ΠΡΟΕΙΔΟΠΟΪΣΗ!** Μην χρησιμοποιείτε το προϊόν όταν οι δύο πλευρικοί βραχίονες έχουν ανυψωθεί!
- 15. ΠΡΟΕΙΔΟΠΟΪΣΗ!** Οι εικόνες στην αρχική σελίδα και στο εσωτερικό των οδηγιών είναι ενδεικτικές και είναι πιθανόν να διαφέρουν από το πραγματικό προϊόν.
- 17. ΠΡΟΕΙΔΟΠΟΪΣΗ!** Πριν από την πρώτη χρήση του προϊόντος, αφαιρέστε από αυτό όλο το διαφημιστικό υλικό, καθώς και τις συσκευές που χρησιμοποιούνται για την προσάρτησή τους στο προϊόν.

EN 14988:2017+A1:2020

ΚΑΘΑΡΙΣΜΟΣ ΚΑΙ ΦΡΟΝΤΙΔΑ

1. Η ταπετσαρία πρέπει να πλυθεί με δροσερό νερό και μαλακό σαπούνι. Μην τοποθετείτε την ταπετσαρία στο στεγνωτήριο ρούχων.
2. Μπορείτε να απομακρύνετε τις λερωμένες θέσεις με μη λειαντική κρέμα.

ΟΔΗΓΙΕΣ ΣΥΝΑΡΜΟΛΟΓΗΣΗΣ ΚΑΡΕΚΛΑΣ

Εικόνα 1. Λίστα των μερών

1. Κάθισμα και σκελετός
2. Διπλός δίσκος
3. Υποπόδιο
4. Τροχοί και πόδια
5. Βάση ποδιών - 2 τεμ

Εικόνα 2. Τοποθετήστε πρώτα τη μπροστινή και την πίσω βάση ποδιών. Τοποθετήστε τους τροχούς στο πίσω μέρος και τα πόδια μπροστά στη βάση.

Εικόνα 3. Πρώτα πατήστε τα κουμπιά όπως φαίνεται στην εικόνα 1 και μετά κατεβάστε τους δύο πλευρικούς βραχίονες.

Εικόνα 4. Τοποθετήστε τον δίσκο και εγκαταστήστε με τα δύο χέρια.

Εικόνα 5. Τοποθετήστε το υποπόδιο.

Εικόνα 6. Ρύθμιση του ύψους του καθίσματος.

Εικόνα 7. 3. Ρύθμιση του υποστηρίγματος πλάτης: πατήστε το κουμπί στο πίσω μέρος του υποστηρίγματος πλάτης και ρυθμίστε.

Εικόνα 8. 3. Ρύθμιση του υποποδίου: Πατήστε το αριστερό και το δεξί κουμπί όπως στην εικόνα 1.

Εικόνα 9. 3. Ρύθμιση του δίσκου.

Εικόνα 10. Πώς να χρησιμοποιήσετε τη ζώνη 5 σημείων. Πατήστε το κουμπί που επισημαίνεται στη εικόνα όπως φαίνεται και η ζώνη θα ξεκλειδωθεί. Βάζετε πάντα την ζώνη ασφαλείας όταν το παιδί κάθεται στην καρέκλα.

Εικόνα 11. Παρακαλώ, κλειδώστε τους τροχούς όταν το παιδί κάθεται στην καρέκλα. Το κουμπί προς τα επάνω σημαίνει ξεκλειδωμένο (εικόνα 1). Το κουμπί προς τα κάτω σημαίνει κλειδωμένο (εικόνα 2).

Εικόνα 12. Κουμπιά για την αναδίπλωση της καρέκλας. Πατήστε τα κουμπιά στα αριστερά και δεξιά όπως στην εικόνα 1 και, στη συνέχεια, σπρώξτε με το πόδι σας το πίσω μέρος του σκελετού προς τα εμπρός, ο δίσκος πρέπει να κρεμαστεί στο πίσω μέρος της καρέκλας όπως στην εικόνα 4.

ВАЖНО ! ПРОЧИТАЈТЕ ВНИМАТЕЛНО И ПРИДРУЖУВАЈТЕ СЕ НА ПОНАТАМОШНИТЕ ПРЕПОРАКИ!

МК

БАРАЊА ЗА БЕЗБЕДНОСТ

- 1. ВНИМАНИЕ!** Никогаш не го оставајте детето без надзор!
- 2. ВНИМАНИЕ!** Секогаш користете го системот за задржување!
- 3. ВНИМАНИЕ!** Паѓа опасност: Спречете го вашето дете да се качува на производот!
- 4. ВНИМАНИЕ!** Не користете го производот освен ако сите компоненти не се правилно вградени и прилагодени!
- 5. ВНИМАНИЕ!** Бидете свесни за ризикот од отворен оган и други извори на силна топлина во близина на производот!
- 6. ВНИМАНИЕ!** Бидете свесни за ризикот од навалување кога вашето дете може да ги притисне нозете против маса или друга структура!
- 7. ВНИМАНИЕ!** Не го користете високото столче, додека детето не започне да седат без помош од друг!
- 8. ВНИМАНИЕ!** Не користете го високиот стол ако некој дел е скршен, искинат или недостасува!
- 9. ВНИМАНИЕ!** За да избегнете повреди, бидете сигурни дека вашето дете е на безбедно растојание при преклопен и се одвиваат на овој производ!
- 10. ВНИМАНИЕ!** Овој производ е наменет за деца кои се способни да седат самостојно и се на возраст до 3 години или имаат максимална тежина од 15 кг.!
- 11. ВНИМАНИЕ!** Од време на време проверувајте ги заштитните појаси и копчињата!
- 12. ВНИМАНИЕ!** Секогаш користете го столчето врз рамни поврзаници!
- 13. ВНИМАНИЕ!** Доколку столчето не е во употреба, истото држете го подалеку од достапност на деца!
- 14. ВНИМАНИЕ!** Не го користете столчето како играчка!
- 15. ВНИМАНИЕ!** Не користете го производот кога се креваат двете странични раце!
- 16. ВНИМАНИЕ!** Сликите на насловната страница и во упатствата се примери и може да се разликуваат од вистинскиот производ.
- 17. ВНИМАНИЕ!** Пред првата употреба на производот, отстранете ги од него сите рекламни материјали, како и уредите што се користат за нивно прицврстување на производот.

EN 14988:2017+A1:2020

ОДРЖУВАЊЕ И ГРИЖА

1. Перете ја тапацеријата во топла вода и сапун. Сушете ја истата на природен начин.
2. Тврдите дамките може да ги отстраните со крем за чистење што не содржи абразив.

СОСТАВУВАЊЕ НА СТОЛЧЕ

Слика 1. Список на делови

1. Седиште и рамка
2. Двоен плоча
3. Чекор на стапалото
4. Тркала и стапала
5. Статив за нозе - 2 парчиња

Слика 2. Прво поставете предниот и задниот статив за нозете. Поставете ги тркалата на задниот дел и на нозете на предниот дел од основата.

Слика 3. Прво повлечете ги копчињата како што е прикажано на слика 1, а потоа спуштете ги двете страни на потпирачите за рака.

Слика 4. Ставете ја плочата и инсталирајте ја со обете раце.

Слика 5. Инсталирајте го потпирачот за подножје.

Слика 6. Позициони на висината.

Слика 7. 3 позиции на потпирачот за грб: притиснете го копчето на задниот дел од потпирачот за грб и прилагодете.

Слика 8. 3 позиции на потпирачот за нозете: Притиснете го левото и десното копче како на слика 1.

Слика 9. 3 позиции на таблата.

Слика 10. Како да се користи појасот од 5 точки. Притиснете го копчето означено на фотографијата како што е прикажано и ременот ќе се ослободи. Секогаш прицврстувајте го безбедносниот ремен кога детето седи на столот.

Слика 11. Ве молиме, заклучете ги тркалата кога детето седи на столот. Копчето горе значи отклучено (слика 1). Копчето надолу значи заклучено (слика 2).

Слика 12. Копчиња за преклопување на столот. Притиснете го левото и десното копче како на слика 1, а потоа притиснете го задниот дел од рамката напред со ногата, заглавјето треба да виси на задниот дел од столот како на слика 4.

ВАЖНО! ПРОЧИТЕ ВНИМАТЕЛЬНО И СОХРАНИТЕ ДЛЯ СПРАВОК В БУДУЩЕМ!

RU

ТРЕБОВАНИЯ БЕЗОПАСНОСТИ

EAC

- 1. ВНИМАНИЕ!** НИКОГДА НЕ ОСТАВЛЯЙТЕ РЕБЕНКА БЕЗ ПРИСМОТРА!
 - 2. ВНИМАНИЕ!** ВСЕГДА ПОЛЬЗУЙТЕСЬ РЕМНЯМИ БЕЗОПАСНОСТИ!
 - 3. ВНИМАНИЕ!** Опасность падения: не позволяйте ребенку лазить по продукту!
 - 4. ВНИМАНИЕ!** Не используйте этот продукт, если какая-то часть не установлена правильно и надежно!
 - 5. ВНИМАНИЕ!** Помните о риске открытого огня и других источников сильного тепла в непосредственной близости от продукта!
 - 6. ВНИМАНИЕ!** Помните о риске наклона, когда ваш ребенок может подтолкнуть ноги к столу или любой другой структуре!
 - 7. ВНИМАНИЕ!** Не используйте высокий стул, пока ваш ребенок не сядет без посторонней помощи!
 - 8. ВНИМАНИЕ!** Не используйте высокий стул, если какая-либо часть сломана, разорвана или отсутствует!
 - 9. ВНИМАНИЕ!** Во избежание травм убедитесь, что ребенок находится на безопасном расстоянии при складывании и сборке данного продукта!
 - 10. ВНИМАНИЕ!** Этот продукт предназначен для детей в возрасте до 3 лет, которые способны самостоятельно сидеть, максимальным весом до 15 кг.!
 - 11. ВНИМАНИЕ!** Регулярно проверяйте ремни безопасности и кнопки!
 - 12. ВНИМАНИЕ!** Всегда используйте столик на ровных поверхностях!
 - 13. ВНИМАНИЕ!** Сохраняйте стульчик далеко от детей, когда не пользуетесь им!
 - 14. ВНИМАНИЕ!** Столик нельзя использовать в качестве игрушки!
 - 15. ВНИМАНИЕ!** Не использовать изделие, если два боковых рычага подняты!
 - 16. ВНИМАНИЕ!** Изображения на титульной странице и внутри руководства являются ориентировочными и могут отличаться от реального изделия.
 - 17. ВНИМАНИЕ!** Перед первым использованием изделия снять с него все рекламные материалы, а также приспособления, используемые для их крепления к изделию.
- EN 14988:2017+A1:2020**

УХОД И ОБСЛУЖИВАНИЕ

1. Стирайте чехол в прохладной воде нейтральным мылом. Просушивайте естественным способом.
2. Стойкие пятна выводите неабразивным очищающим средством.

СБОРКА СТУЛЬЧИКА

Рисунок 1. Список частей

1. Сиденье и рамка
2. Двойной поднос
3. Подставка для ног
4. Колеса и ножки
5. Подставка для ног - 2 шт.

Рисунок 2. Сначала установите передние и задние подставки для ног. Установите колеса сзади, а ножки впереди основания.

Рисунок 3. Сначала вытяните кнопки, как показано на фото 1, затем опустите обе стороны подлокотников.

Рисунок 4. Поставьте поднос, установите его двумя руками.

Рисунок 5. Установите подставку для ног.

Рисунок 6. Положения высоты.

Рисунок 7. 3 положения спинки: нажмите на кнопку сзади спинки и отрегулируйте.

Рисунок 8. 3 положения подставки для ног: нажмите на левую и правую кнопку, как показано на фото 1.

Рисунок 9. 3 положения подноса.

Рисунок 10. Использование 5-точечного ремня. Нажмите на кнопку, обозначенную на фото, как указано, ремень отстегнется. Всегда застегивайте ремень безопасности, когда ребенок сидит в стульчике.

Рисунок 11. Заблокируйте колеса, когда ребенок сидит в стульчике. Кнопка «вверх» означает «разблокировано» (фото 1). Кнопка «вниз» означает «заблокировано» (фото 2).

Рисунок 12. Кнопки складывания стульчика. Нажмите слева и справа на кнопки, как показано на фото 1, затем подтолкните ногой заднюю часть рамки вперед, поднос должен закрепиться сзади стульчика, как показано на фото 4.

VAŽNO! PAŽLJIVO PROČITAJTE I ČUVAJTE ZA BUDUĆE POTREBE

MERE BEZBEDNOSTI

- 1. UPOZORENJE!** Nikada ne ostavljajte dijete bez nadzora!
- 2. UPOZORENJE!** Uvijek koristiti remenje!
- 3. UPOZORENJE!** Opasnost od pada: Ne dozvoliti djetetu penjanje na proizvod!
- 4. UPOZORENJE!** Ne koristiti proizvod ako svi dijelovi nisu ispravno pričvršćeni i podešeni!
- 5. UPOZORENJE!** Imati na umu rizik od otvorenog plamena i ostalih izvora velike topline u blizini proizvoda!
- 6. UPOZORENJE!** Imati na umu rizik od naginjanja kad se dijete može stopalima odgurnuti od stola ili bilo koje druge strukture!
- 7. UPOZORENJE!** Ne koristite visoku hranilicu dok dete ne počne da sedi samo!
- 8. UPOZORENJE!** Ne koristite visoku hranilicu ako je neki deo polomuen, pocepan ili nedostaje!
- 9. UPOZORENJE!** Da biste sprečili povrede, proverite da li se dete nalazi na bezbednom rastojanju prilikom sklapanja i rasklapanja ovog proizvoda!
- 10. UPOZORENJE!** Ovaj proizvod je namenjen za decu koja nisu u stanju da sedi samostalno i do tri godine ili maksimalne težine 15 kg.!
- 11. UPOZORENJE!** Povremeno proveravajte sigurnosne pojaseve i dugmad!
- 12. UPOZORENJE!** Uvek koristite hranilicu na ravnim površinama!
- 13. UPOZORENJE!** Držite hranilicu daue od domašaja dece kada se ne koristi !
- 14. UPOZORENJE!** Hranilica se ne sme koristiti kao igrača!
- 15. UPOZORENJE!** Ne koristite proizvod kada su oba bočna ramena podignuta!
- 16. UPOZORENJE!** Slike na naslovnoj stranici i u uputstvu su primeri i mogu se razlikovati od stvarnog proizvoda.
- 17. UPOZORENJE!** Pre prve upotrebe proizvoda, uklonite sa njega sve reklamne materijale, kao i uređaje koji se koriste za njihovo pričvršćivanje na proizvod.

EN 14988:2017+A1:2020

ČIŠĆENJE I ODRŽAVANJE

1. Kada perete tapacirung koristite mlaku vodu i blagi sapun. Pustite ga da se osuši prirodnim putem.
2. Ukoliko su mrlje uporne koristite neabrazivna krema za čišćenje.

SASTAVLJANJE HRANILICE

Slika 1. Lista delova

1. Sedište i okvir
2. Dupla ploča
3. Stepenik za stopala
4. Točkovi i nogare
5. Stalak za nogare - 2 kom

Slika 2. Prvo postavite prednji i zadnji stalak za nogare. Postavite točkove pozadi, a nogare na prednju stranu osnove.

Slika 3. Prvo povucite dugmad kao što je prikazano na slici 1, a zatim spustite obe strane naslona za ruke.

Slika 4. Postavite ploču i postavite je sa obe ruke.

Slika 5. Montirajte oslonac za noge.

Slika 6. Položaji visine.

Slika 7. 3 položaja naslona: pritisnite taster na zadnjem delu naslona i podesite ga.

Slika 8. 3 položaja oslonca za noge: pritisnite levi i desni taster kao uključen slika 1.

Slika 9. 3 položaja ploče.

Slika 10. Kako se koristi pojas sa 5 tačaka. Pritisnite dugme označeno na fotografiji kao što je prikazano i kaiš će se otkopčati. Uvek pričvrstite sigurnosni pojas kada dete sedi na stolici.

Slika 11. Molimo zaključajte točkove dok dete sjedi na stolici. Dugme za gore znači otključano (slika 1). Dugme za dole znači zaključano (slika 2).

Slika 12. Tasteri za sklapanje stolice. Pritisnite levi i desni taster kao na slici 1, zatim nogom potisnite leđa okvira napred, a uzglavlje treba da visi na naslonu stolice kao na slici 4.

BELANGRIJK! LEES DEZE INSTRUCTIES ZORGVULDIG DOOR EN BEWAAR ZE VOOR TOEKOMSTIG GEBRUIK!

VEILIGHEIDSVOORSCHRIFTEN

- 1. AANDACHT!** Laat een kind nooit zonder toezicht achter!
 - 2. AANDACHT!** Gebruik altijd het sluitsysteem!
 - 3. AANDACHT!** Valgevaar: Laat het kind niet op het product klimmen!
 - 4. AANDACHT!** Gebruik het product niet als een bepaald onderdeel niet correct en stevig is geplaatst!
 - 5. AANDACHT!** Hou er rekening mee dat het gevaarlijk is om het product in de buurt van open vuur en andere bronnen van sterke hitte te plaatsen.!
 - 6. AANDACHT!** Kantelgevaar als het kind toegang heeft tot een tafel of tot een ander voorwerp met potjes!
 - 7. AANDACHT!** Gebruik het product pas als het kind zelfstandig kan zitten!
 - 8. AANDACHT!** Gebruik het product niet als een onderdeel kapot is, gescheurd of ontbreekt!
 - 9. AANDACHT!** Om letsels te voorkomen, moet u ervoor zorgen dat uw kind zich op een veilige afstand bevindt bij het in- en uitklappen van dit product!
 - 10. AANDACHT!** Dit product is ontworpen voor kinderen van een leeftijd tot 3 jaar en een maximaal gewicht van 15 kg, die in staat zijn om zelfstandig te zitten!
 - 11. AANDACHT!** Controleer regelmatig de veiligheidsgordels en knoppen!
 - 12. AANDACHT!** Gebruik de stoel altijd op vlakke oppervlakken!
 - 13. AANDACHT!** Houd de stoel uit de buurt van kinderen wanneer deze niet wordt gebruikt!
 - 14. AANDACHT!** De stoel mag niet als speelgoed worden gebruikt!
 - 15. AANDACHT!** Gebruik het product niet als beide zijarmen omhoog zijn!
 - 16. AANDACHT!** De afbeeldingen op de titelpagina en in de handleiding zijn voorbeelden en kunnen afwijken van het daadwerkelijke product.
 - 17. AANDACHT!** Verwijder vóór het eerste gebruik van het product al het reclamemateriaal, evenals de hulpmiddelen die zijn gebruikt om dat aan het product te bevestigen.
- EN 14988:2017+A1:2020**

REINIGING EN ONDERHOUD

1. Reinig de bekleding met warm water en milde zeep. Droog het natuurlijk.
2. Hardnekkige vlekken kunnen worden verwijderd met een crème zonder abrasieve deeltjes.

MONTAGE EN OPVOUWING VAN HET STOELTJE

Afbeelding 1. Onderdelenlijst

1. Zitje en frame
2. Dubbele plaat
3. Voetsteun
4. Wielen en potjes
5. Voetsteun: 2 stuks

Afbeelding 2. Monteer eerst de voorste en achterste voetsteunen. Plaats de wielen aan de achterkant en de poten aan de voorkant van de basis.

Afbeelding 3. Trek eerst aan de knoppen zoals weergegeven in Afbeelding 1 en laat vervolgens beide zijden van de arMLEUNINGEN zakken.

Afbeelding 4. Plaats de plaat en monteer met beide handen.

Afbeelding 5. Monteer de voetsteun.

Afbeelding 6. Hoogtestanden.

Afbeelding 7. 3 Standen van de rugleuning: druk op de knop aan de achterkant van de rugleuning om de hoogte van de rugleuning te regelen.

Afbeelding 8. 3 Standen van de voetsteun: druk op de linker- en rechterknoppen zoals op aangegeven op afbeelding 1.

Afbeelding 9. 3 standen van de plaat.

Afbeelding 10. Hoe de 5-punts gordel gebruiken. Druk op de gemarkeerde knop zoals aangegeven op de afbeelding om de riem los te maken. Maak de veiligheidsgordel altijd vast als het kind op de stoel zit.

Afbeelding 11. Vergrendel de wielen als het kind op de stoel zit. De omhoog-knop betekent ontgrendeld (afbeelding 1). De omlaag-knop betekent vergrendeld (afbeelding 2).

Afbeelding 12. Knoppen om de stoel op te vouwen. Druk op de knoppen links en rechts zoals aangegeven op afbeelding 1 en duw vervolgens de achterkant van het frame met uw voet naar voren, de plaat moet aan de achterkant van de stoel hangen zoals aangegeven op afbeelding 4.

FONTOS! FIGYELMESEN OLVASSA EL ÉS ŐRIZZE MEG KÉSŐBBI FELHASZNÁLÁS ESETÉRE.

BIZTONSÁGI UTASÍTÁSOK:

- 1. FIGYELEM!** Soha ne hagyja gyermekét felügyelet nélkül!
- 2. FIGYELEM!** Mindig használd a biztonsági övét!
- 3. FIGYELEM!** Leesés-veszély: ne engedd, hogy gyermeked felmásszon a termékre!
- 4. FIGYELEM!** Ne használd a terméket, ha nincs az összes alkatrész a helyére igazítva és rögzítve!
- 5. FIGYELEM!** Óvakodj a termék közelében a nyílt láng használatától, és óvd az egyéb forrásokból származó erős hőhatástól!
- 6. FIGYELEM!** Ne feledd annak kockázatát, hogy a gyermek a lábát az asztalhoz vagy egyéb bútorhoz feszítve felborulhat!
- 7. FIGYELEM!** Ne használják az etetőszéket amíg nem önállóan ülhet a gyerek!
- 8. FIGYELEM!** Ne használják az etetőszéket, ha valamilyen rész törött, szakadt vagy hiányzik!
- 9. FIGYELEM!** Sérülések elkerülése érdekében gőzödjön meg róla, hogy a gyermeke biztonságos távolságon van ezen termék össze-, ill. széthajtásánál!
- 10. FIGYELEM!** Ezt a terméket azok a gyermekek használhatják, akik már önállóan tudnak ülni, és még nem töltötték be a 3 éves kort, vagy súlyuk még nem haladja meg a 15 kg-ot!
- 11. FIGYELEM!** Rendszeresen ellenőrizze a biztonsági és a gombokat!
- 12. FIGYELEM!** Mindig használják az etetőszéket egyenes felületeken!
- 13. FIGYELEM!** Tárolja az etetőszéket távol gyerekektől ha nem használják!
- 14. FIGYELEM!** Ne használják az etetőszéket játékként!
- 15. FIGYELEM!** Ne használja a terméket, ha mindkét oldalkar fel van emelve!
- 16. FIGYELEM!** A címlapon és bent az utasításban található képek példák, és eltérhetnek a tényleges terméktől.
- 17. FIGYELEM!** A termék első használata előtt távolítson el róla minden reklámanyagot, valamint az ezeknek a termékhez rögzítéséhez használt eszközöket.

EN 14988:2017+A1:2020

MOSÁSI ÉS KARBONTÁSI UTASÍTÁSOK

1. Mossák a huzatot meleg vízzel és semleges szappannal. Kiterítveszárítandó
2. A foltokat eltávolíthatóak nem durvahatású tisztítószerrel

AZ ETETŐSZÉK ÖSSZESZERELÉSE

1. ábra Alkotórészek leírása

1. Ülés és keret
2. Dupla tálca
3. Lábtartó
4. Kerekek és lábak
5. Lábállvány – 2 db.

2. Először szerelje be az első és a hátsó lábállványt. ábra Helyezze a kerekeket hátra, a lábakat az alap elejére.

3. ábra Először húzza meg a gombokat az 1. ábra szerint, majd engedje le a kartámaszok mindkét oldalát.

4. ábra Szerelje össze a tálcákat, és két kézzel installálja.

5. ábra Rakja fel a lábtartót.

6. ábra Magasságok pozíciói.

7. ábra A háttámla 3 pozícióba állítható: nyomja meg a gombot a háttámla hátulján és állítsa be.

8. ábra A lábtartó 3 pozícióba állítható: nyomja meg a bal és a jobb gombot az 1. ábra szerint.

9. ábra A tálca 3 pozícióba állítható.

10. ábra Az 5 pontos öv használata. Nyomja meg az ábra szerint a megjelölt gombot, és az öv kioldódik. Mindig kapcsolja be a biztonsági övet, amikor a gyermek a székben ül.

11. ábra Kérjük, zárja le a kerekeket, amikor a gyermek a székben ül. Kerék fékkapcsoló fel - nyitott (1. ábra), a kerék fékkapcsoló le - lezárt állapotot jelent (2. ábra).

12. ábra Gombok a szék összezárásához. Nyomja meg a bal és a jobb gombot az 1. ábra szerint, majd lábbal tolja előre a keret hátulját; a tálca a szék hátuljára kell kerüljön, mint a 4. ábrán.

E RËNDËSISHME! LEXONI ME KUJDES DHE RUANI PËR INFORMACIONE TË MËTEJSHME !

AL

KËRKESA PËR SIGURI

- 1. KUJDES!** Kurrë mos e lëni fëmijën pa mbikëqyrje!
 - 2. KUJDES!** Gjithnjë i përdorni rripat e sigurisë!
 - 3. KUJDES!** Parandaloni fëmijën tuaj të ngjitet në produktin!
 - 4. KUJDES!** Mos e përdorni karrigen e lartë nëse të gjitha komponentët nuk janë montuar dhe rregulluar drejt !
 - 5. KUJDES!** Duhet të kini kujdes për rrezikun e zjarrit të hapur dhe burimeve të tjera të nxehtësisë së fortë në afërsi të produktit!
 - 6. KUJDES!** Të jetë i vetëdijshëm për rrezikun e tilting kur fëmija juaj mund të shtyjë këmbët e saj kundër një tabelë apo ndonjë strukturë tjetër!
 - 7. KUJDES!** Mos përdorni karrige të lartë deri sa fëmija juaj mund të ulen deri pandihmë!
 - 8. KUJDES!** Mos e përdorni karrigen e lartë nëse ndonjë pjesë është thyer, shqyer ose e humbur!
 - 9. KUJDES!** Që të evitoni lëndimet , duhet të jenë të sigurt që fëmija Juaj është në distancë të sigurt gjatë palosjes dhe hapjes së këtij produkti!
 - 10. KUJDES!** Ky produkt është projektuar për fëmijë të cilët janë në gjendje të qëndrojnë vetë dhe janë deri në moshë 3-vjeçare ose kanë peshë maksimale deri në 15 kg.!
 - 11. KUJDES!** Periodikisht kontrolloni rripat e sigurisë dhe butonat!
 - 12. KUJDES!** Gjithnjë përdorni karrigen mbi sipërfaqe të rrafshëta!
 - 13. KUJDES!** Ruani karrigen larg fëmijëve, kur nuk përdoret!
 - 14. KUJDES!** Karrigia nuk duhet të përdoret si lodër !
 - 15. KUJDES!** Mos e përdorni produktin kur të dyja krahët anësorë janë të ngritur!
 - 16. KUJDES!** Imazhet në faqen e titullit dhe brenda udhëzimet janë shembuj dhe mund të ndryshojnë nga produkti aktual.
 - 17. KUJDES!** Përpara përdorimit të parë të produktit, hiqni prej tij të gjitha materialet reklamuese, si dhe pajisjet e përdorura për t'i lidhur ato me produktin.
- EN 14988:2017+A1:2020**

PASTRIM DHE PËRKUJDESJE

1. Lani tapicerinë dhe ujë të ngrohtë dhe sapun të butë. Të thahet në mënyrë të natyrshme.
2. Njollat e forta mund t'i pastroni me krem pastrues, që nuk është abraziv .

MONTIM I KARRIGES

Figura 1. Lista e pjesëve

1. Ndenjësja dhe korniza
2. Tavolinë dyshe
3. Mbajtëse për këmbët
4. Rrota dhe këmbë
5. Mbështetëse këmbësh - 2 copë

Figura 2. Përpara montoni mbështetëset e këmbëve të përparme dhe të pasme. Vendosni rrotat mbrapa, ndërsa këmbët përpara bazës.

Figura 3. Fillimisht tërhiqni butonat siç është treguar në figurën 1, më pas lironi të dyja anët e mbështetësve të brrylave.

Figura 4. Vendosni tavolinën dhe instalojeni me të dyja duart.

Figura 5. Vendosni mbajtësen për këmbët.

Figura 6. Pozicione për lartësinë.

Figura 7. 3 pozicione të mbështetëses : shtypni butonin mbrapa mbështetëses dhe rregullojeni.

Figura 8. 3 pozicione të mbajtëses për këmbët, shtypni butonin e majtë dhe të djathtë si në figurën 1.

Figura 9. 3 pozicione të tavolinës.

Figura 10. Si të përdorni rripin me 5 pika. Shtypni butonin e treguar në figurë dhe rripi do të zbërthehet. Gjithmonë mbërthejeni rripin e sigurisë kur fëmija qëndron në karrige.

Figura 11. Ju lutemi, bllokoni rrotat, kur fëmija qëndron në karrige. Butoni lartë do të thotë e zhblokuar (figura 1). Butoni poshtë do të thotë bllokuar (figura 2).

Figura 12. Butona për përkuljen e karriges. Shtypni nga e majta dhe e djathta si në figurën 1, dhe pas kësaj shtyni me këmbë pjesën e pasme të mbështetëses përpara, tovolina duhet të kapet prapa karriges si në figurën 4.

ES

¡IMPORTANTE! LEER DETENIDAMENTE Y MANTENERLAS PARA FUTURAS CONSULTAS.

ADVERTENCIA

1. No dejar nunca al niño desatendido .
2. Utilice siempre el sistema de sujeción.
3. Riesgo de caída: Evite que el niño trepe por el producto.
4. Utilice el producto únicamente cuando todos sus componentes estén correctamente fijados y ajustados.
5. Existe un riesgo al situar el producto cerca del fuego o de otras fuentes importantes de calor.
6. Existe riesgo de vuelco si el niño apoya los pies en una mesa o cualquier otra estructura.
7. No use el producto hasta que el niño sea capaz de sentarse sin ayuda.
8. No utilice el producto si alguna pieza falta, está rota, o desgarrada.
9. Para evitar lesiones, al plegar y desplegar este producto, asegúrese de que su hijo esté a una distancia segura!
10. Este producto está diseñado para niños hasta 3 años, que puedan sentarse sin ayuda y con un peso máximo de 15 kg.
11. Revise periódicamente los cinturones de seguridad y los botones!
12. Utilice siempre el asiento en superficies planas.
13. Mantenga el asiento fuera del alcance de los niños cuando no lo use.
14. El asiento no debe utilizarse como un juguete.
15. ¡No utilice el producto cuando ambos brazos laterales estén levantados!
16. ¡Las imágenes de la página de inicio y dentro de las instrucciones son orientativas y pueden diferir del producto real!
17. Antes del primer uso del producto, retire todos los materiales publicitarios del mismo, así como los dispositivos utilizados para fijarlos al producto.

EN 14988:2017+ A1:2020

LIMPIEZA Y CUIDADO

1. Lave la tapicería con agua tibia y jabón suave. Séquela naturalmente.
2. Las manchas difíciles se pueden eliminar con una crema limpiadora no abrasiva.

MONTAJE Y PLEGADO DE LA SILLITA

Figura 1. Lista de las piezas

1. Asiento y armazón
2. Placa doble
3. Reposapiés
4. Ruedas y patitas
5. Patas tipo soporte - 2pcs

Figura 2. Instale primero las patas tipo soporte delantera y trasera. Coloque las ruedas en la parte trasera y las patitas en la parte delantera de la base.

Figura 3. Primero tire de los botones como se muestra en la figura 1, luego baje ambos lados de los reposabrazos.

Figura 4. Introduzca la bandeja e instálela con las dos manos.

Figura 5. Inserte el reposapiés.

Figura 6. Posiciones de altura.

Figura 7. 3 posiciones del respaldo: presione el botón de la parte posterior del respaldo y ajústelo.

Figura 8. 3 posiciones del reposapiés: presione los botones izquierdo y derecho tal como se indica en la figura 1.

Figura 9. 3 posiciones de la bandeja

Figura 10. Cómo utilizar el cinturón de 5 puntos. Presione el botón, indicado en la figura 1, tal como se muestra, y el cinturón se desabrochará. Abroche siempre el cinturón de seguridad cuando el niño esté sentado en la silla.

Figura 11. Bloquee las ruedas cuando el niño esté sentado en la silla. Botón hacia arriba significa ruedas desbloqueadas (figura 1). Botón hacia abajo significa ruedas bloqueadas (figura 2).

Figura 12. Botones para plegar la silla. Presione los botones izquierdo y derecho tal como se muestra en la figura 1, luego empuje la parte posterior del armazón hacia delante con el pie. La bandeja debe engancharse en el respaldo de la silla como en la figura 4.

ملاحظة مهمة! اقرأ الدليل بعناية واحتفظ به للرجوع إليه في المستقبل!

متطلبات السلامة

1. تحذير! يُحظر ترك الطفل دون إشراف أو مراقبة!
2. تحذير! استخدم دائمًا حزام الأمان!
3. تحذير! خطر السقوط: امنع طفلك من التسلق على المنتج!
4. تحذير! لا تستخدم المنتج ما لم تُركَّب جميع مكوناته وتُضبط بشكل صحيح!
5. تحذير! انتبه لخطر النيران المكشوفة ومصادر الحرارة الشديدة الأخرى الموجودة بالقرب من المنتج!
6. تحذير! انتبه لخطر الإمالة نتيجة دفع طفلك لقدميه نحو الطاولة أو أي هيكل آخر!
7. تحذير! لا تستخدم كرسي الطعام حتى يمكن لطفلك الجلوس وحده دون مساعدة!
8. تحذير! لا تستخدم كرسي الطعام إذا تعرضت أحد مكوناته للكسر أو التلف أو فقدان!
9. تحذير! لتجنب الإصابة، تأكد من إبعاد طفلك عند فتح هذا المنتج وطِّيه!
10. تحذير! صُمم هذا المنتج للأطفال القادرين على الجلوس دون مساعدة حتى سن 3 سنوات أو ممن تبلغ أوزانهم 15 كجم كحد أقصى!
11. تحذير! تحقق بشكل دوري من الأزرار وحزام الأمان للسلامة!
12. تحذير! استخدم الكرسي دائمًا على سطح مستو!
13. تحذير! أبقِ الكرسي بعيدًا عن متناول الأطفال في حال عدم استخدامه!
14. تحذير! لا يجوز استخدام الكرسي كلعبة!
15. تحذير! لا تستخدم المنتج عندما يتم رفع الذراعين الجانبيين!
16. تحذير! الصور الموجودة على صفحة العنوان وفي دليل التعليمات هي صور توضيحية فقط، وقد تختلف عن المنتج الحقيقي.
17. تحذير! قبل استخدام المنتج لأول مرة، أزل جميع المواد الإعلانية منه وكذلك المواد المستخدمة في لصقها بالمنتج.

EN 14988:2017+A1:2020

التنظيف والعناية

1. نظِّف جميع الأقمشة بالماء الدافئ والصابون المعتدل. دعها تجف.
2. يتم تنظيف البقع الثقيلة المتسخة باستخدام كريم غير كاشط.

الشكل 1. قائمة الأجزاء

1. المقعد والإطار
2. صينية مزدوجة
3. لوحة القدم
4. العجلات والقوائم
5. حامل القدم - قطعتان.

الشكل 2. ركب حامل القدم الأمامي والخلفي أولاً. أدخل العجلات في الجزء الخلفي من قاعدة الإطار والقوائم في مقدمة قاعدة الإطار.

الشكل 3. اسحب أولاً الأزرار كما هو موضح في الصورة 1، ثم ضع جانبي مساند الذراعين.

الشكل 4. أدخل الصينية: ثبتها بكلتا يديك.

الشكل 5. ركب لوحة القدم.

الشكل 6. أوضاع الارتفاع

الشكل 7. 3 أوضاع لمسند الظهر: اضغط على الزر الموجود في الجزء الخلفي من مسند الظهر واضبطه.

الشكل 8. 3 أوضاع لمسند القدم: اضغط على الزر الأيسر والأيمن (الصورة 1).

الشكل 9. 3 أوضاع للصينية المزدوجة.

الشكل 10. كيفية استخدام أحزمة الأمان الخماسية النقاط. اضغط على الزر الموضح في الصورة، سيتم فك المقعد. اربط دائماً حزام الأمان عند جلوس الطفل على الكرسي.

الشكل 11. يرجى قفل العجلات عندما يجلس الطفل على الكرسي. الزر لأعلى يعني إلغاء القفل، مثل الصورة 1.

الزر لأسفل يعني القفل، مثل الصورة 2.

الشكل 12. أزرار لطي الكرسي. اضغط على الزر الأيمن والأيسر (الصورة 1)، ثم ادفع بقدمك الجزء

الخلفي من الإطار للأمام ويتم تعليق الصينية على ظهر الكرسي (الصورة 7).

Didis Ltd.

Bulgaria, Shumen, 6 Trakia-iztok Street
Phone: +359 54 850 830
e-mails: home.market@didis-ltd.com;
export@didis-ltd.com

Дидис ООД

България, Шумен, "Тракия-изток" 6
Тел. +359 54 850 830
e-mails: home.market@didis-ltd.com;
export@didis-ltd.com

Unic importator in Romania

DIDIS INTERNATIONAL
Strada Sfantul Pantelimon Nr.1
Oras Pantelimon, Judetul Ilfov
Phone: +40 21 211 65 60
Fax: +40 21 210 65 62
E-mail: office@didis.ro