

Safe Travel



car seat

AVIATOR i-Size

Size range : 40 - 150 cm



MANUAL INSTRUCTION

designed in EU

V1.0

www.lorelli.eu



find us on

CONTENT / СЪДЪРЖАНИЕ

EN	Manual Instruction.....	6
BG	Инструкция за употреба.....	10
FR	Mode d'emploi	14
IT	Istruzione per l'uso.....	18
GR	ΟΔΗΓΙΕΣ ΧΡΗΣΗΣ ΚΑΡΕΚΛΑΣ.....	22
RU	Инструкция по эксплуатации.....	26
SRB HR ME BIH	Uputstvo za upotrebu.....	30
HU	Használati utasítás.....	34
CZ	Návod k použití.....	38
DE	Gebrauchsanweisung.....	42
ES	Instrucciones de uso.....	46



BG-Сканирайте QR кода, за да получите повече информация за продукта и инструкция за употреба на повече езици. Изтеглете приложението QR скенер на устройството си.

EN-Scan the QR code to get more product information and manual instruction in more languages. Download QR Scanner App onto your device.

SRB/HR/ME/BIH

Skenirajte QR kod kako biste dobili više informacija o proizvodu i uputstva za upotrebu na više jezika. Preuzmite aplikaciju QR Scanner na svoj uređaj.

IT-Scansiona il codice QR per ottenere maggiori informazioni sul prodotto e istruzioni manuali in più lingue. Scarica l'app QR Scanner sul tuo dispositivo.

GR-Σάρωση του κώδικα QR για περισσότερες πληροφορίες σχετικά με το προϊόν και οδηγίες χρήσης σε περισσότερες γλώσσες. Κατεβάστε την εφαρμογή QR Scanner στη συσκευή σας.

FR-Scannez le code QR pour obtenir plus d'informations sur le produit et le manuel d'utilisation (disponible en plusieurs langues). Téléchargez l'application QR Scanner sur votre appareil

HU-A QR-kód beszkennelésével bővebb információkhoz és összeszerelési útmutatóhoz juthat további nyelveken. Amennyiben szükséges, töltsön le QR-kód olvasó alkalmazást a készülékére.

RU-Отсканируйте QR-код, чтобы получить больше информации о продукте и инструкции по эксплуатации на других языках. Загрузите приложение QR Scanner на свое устройство.

D-Um weitere Produktinformationen sowie die Bedienungsanleitung in weiteren Sprachen zu erhalten, bitten wir Sie den QR-Code zu scannen. Bitte downloaden Sie die QR Scanner-App auf Ihr Handy oder Tablet.

NL -Scan de QR code voor meer productinformatie en de handleiding in meerdere talen. Download de QR scanner app op je apparaat om te scannen.

RO-Scanati codul QR pentru a obtine mai multe informatii despre produs si manualul de instructiuni in mai multe limbi. Descarcati aplicatia QR Scanner pe dispozitivul dvs.

AL-Skononi kodin QR për të marrë më shumë informacion rreth produktit dhe për të hapur manualin në më shumë gjuhë. Shkarkoni aplikacionin QR Scanner në celularin tuaj.

PL-Zeskanuj kod QY, aby otrzymać więcej informacji, oraz instrukcję użytkowania w większej ilości języków. Pobierz aplikację skanera kodów QR na twoje urządzenie.

MK-Скенирај го QR кодот за да добиеш повеќе информации за производот и упатство за користење, на повеќе јазици. Симнете ја апликацијата QR Scanner App на вашиот уред.

TR-Detaylı ürün bilgisi ve çoklu dilde kullanma klavuzu için QR kodu okutunuz. QR barkod okuyucuyu cihazınıza indiriniz.

ES- Escanee el código QR para obtener más información sobre el producto y su manual de uso en varios idiomas. Descargue en su dispositivo la aplicación de Lector de códigos QR.

FEATURES/ХАРАКТЕРИСТИКИ

Picture A/ Снимка А

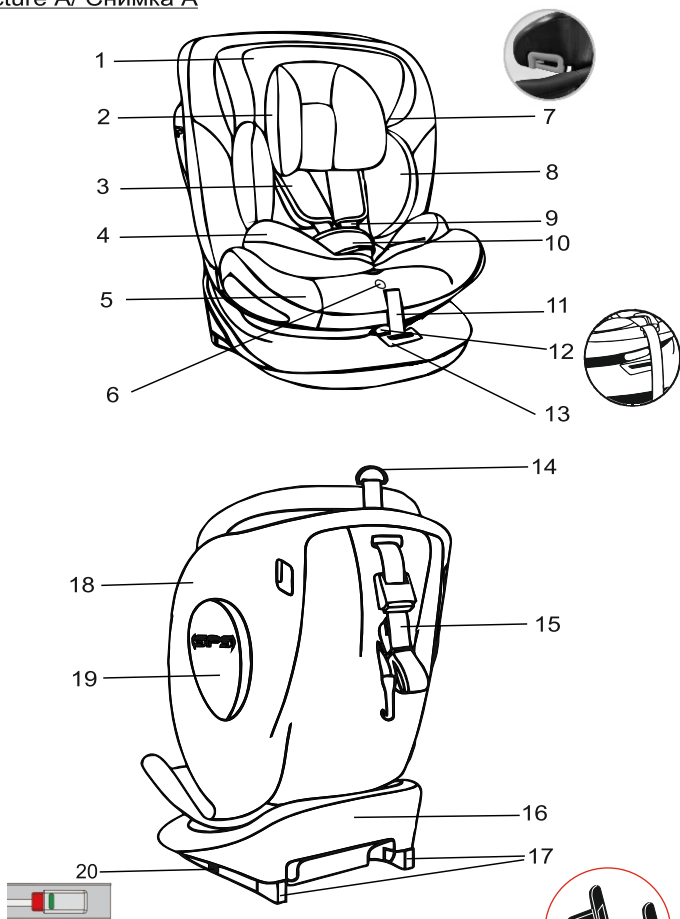

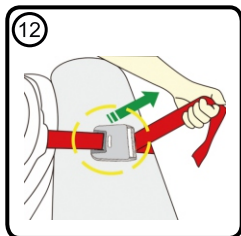
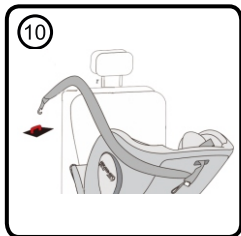
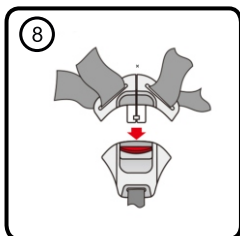
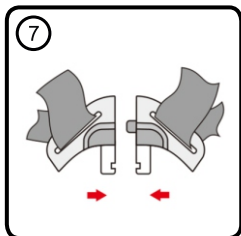
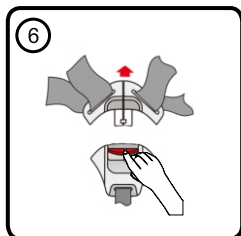
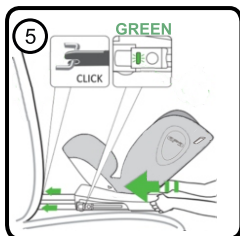
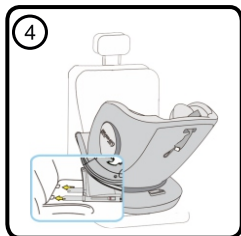
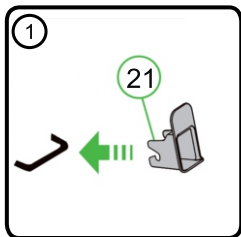

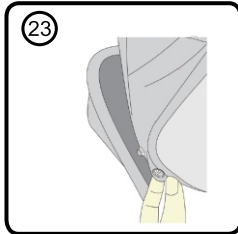
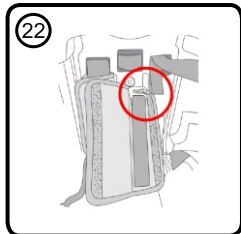
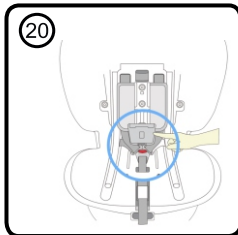
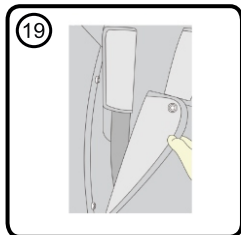
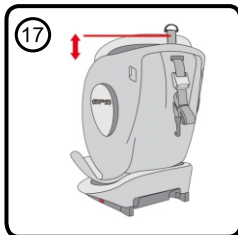
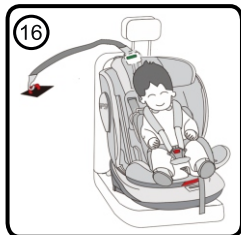
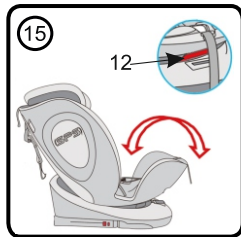
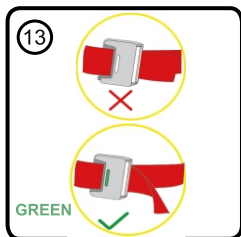

IMPORTANT! KEEP FOR FUTURE REFERENCE. READ!

1. This is an enhanced child restraint system i-Size (40 - 105 cm, rear-facing; 76 - 105 cm, front-facing; maximum user weight: 20 kg). It is approved under UN Regulation No. 129 for use in i-Size-compatible seating positions in the vehicle, as specified by the vehicle manufacturers in the vehicle user manual. In case of doubt, consult the manufacturer of the enhanced child restraint system or the dealer.
This is an enhanced child restraint system i-Size booster seat (100-150 cm, rear-facing). It is approved under UN Regulation No. 129 for use mainly in i-Size seating positions as specified by the vehicle manufacturers in the vehicle user manual. In case of doubt, consult the manufacturer of the enhanced child restraint system or the dealer.
2. In terms of installation, the system can be expected to comply if the manufacturer has stated in the vehicle's owner's manual that it is suitable for installation of an i-Size child restraint system of this age group.
3. This child restraint system is classified as "i-Size" under conditions more stringent than those applied to previous models not accompanied by this note.
4. This car seat is approved for use with the following types of installation methods:
REAR-FACING INSTALLATION: ECE R129/03 I-Size universal ISOFIX ECRS, rear-facing from 40-105 cm and child weight ≤ 20 kg., with ISOFIX attachments and top tether;
FORWARD-FACING INSTALLATION: ECE R129/03 I-Size universal ISOFIX ECRS, forward-facing from 76-105 cm and child weight ≤ 20 kg., with ISOFIX attachments and top tether;
FORWARD-FACING INSTALLATION: ECE R129/03 USOD i-Size forward-facing child booster seat, 100-150 cm, with adult safety belt with or without ISOFIX attachments.

Appropriate only if the approved vehicles are equipped with three-point / retractor safety belts approved in accordance with UNECE Regulation № 16 or other equivalent standards.



DO NOT use the device in seating positions where an anti-impact airbag is installed and unlocked.

Important safety instructions!

The instructions for use must be kept for the entire life of the universal child restraint system!

1. **ATTENTION!** The hard items and plastic parts of the enhanced child restraint system must be placed and installed so that, when the vehicle is in normal operation, they cannot be trapped by a sliding seat or vehicle door.
2. **ATTENTION!** All belts that secure the restraint system to the vehicle must be taut, all belts that restrain the child must be adjusted to the child's body. The belts should not be twisted.
3. **ATTENTION!** It is extremely important to ensure that the lap belt is used low down so that the pelvis is secure.
4. **ATTENTION!** It is recommended that the device be replaced when it has been subjected to violent mechanical stress in an accident.
5. **ATTENTION!** It is dangerous to make alterations or additions to the device without the approval of the type approval authority. Failure to follow exactly the installation instructions provided by the manufacturer of the child restraint system can be hazardous.
6. **ATTENTION!** When the chair is not equipped with a fabric cover, it should be kept away from sunlight, as it may otherwise be too hot for the child's skin.
7. **ATTENTION!** Do not leave children unattended in an enhanced child restraint system.
8. **ATTENTION!** Properly secure any luggage or other items that may cause injury in the event of a collision!
9. **ATTENTION!** Do not use the enhanced child restraint system without its cover.
10. **ATTENTION!** Do not replace the cover of the enhanced child restraint system with anything other than that recommended by the manufacturer, as the cover integral to the performance of the child restraint system.

- 11. ATTENTION! IMPORTANT - DO NOT USE AS FORWARD-FACING BEFORE THE CHILD IS OVER 15 MONTHS OF AGE.**
- 12. ATTENTION!** Keep the enhanced child restraint system rear-facing until the child's age exceeds 36 months or until the child's height exceeds 105 cm.
- 13. ATTENTION!** Please refer to the vehicle manufacturer's instruction manual.
- 14. ATTENTION!** Regularly check the belts for wear, paying special attention to the attachment points, the guards and the adjusting devices!
- 15. ATTENTION!** Do not leave the buckle partially closed, it should be locked when all parts are engaged. You must be able to remove the child from the seat immediately in the event of an emergency. Your child should be taught never to play with the buckle.
- 16. ATTENTION!** Store the child seat in a safe place out of the reach of children when not in use. Avoid placing heavy objects on the seat. Do not allow your car seat to come into contact with corrosive substances like battery acid.
- 17. ATTENTION!** For the "i-Size enhanced child restraint system" the user must read the vehicle manufacturer's instruction manual!
- 18. ATTENTION!** Do not keep your child on this safety seat for a long period of time. During long journeys, take more breaks and remove the child from the safety seat.
- 19. ATTENTION!** The images on the front page and inside the manual are for illustrative purposes and may differ from the actual product.
- 20. ATTENTION!** Before the first use of the product, remove all marketing materials, as well as the devices used to attach them to the product.
- 21. ATTENTION!** DO NOT use the enhanced child restraint system if the buckle position of the adult seat belt with respect to the seat's main anchor points is unsatisfactory, please contact the manufacturer if in doubt.
- 22. ATTENTION!** Do not use anchor points other than those described in the instructions and marked on the enhanced child restraint system, please contact the manufacturer if doubt.

ECE R129/03

WASHING INSTRUCTIONS

1. The car seat can be cleaned with lukewarm water and soap. Do not use aggressive cleaning agents such as abrasives or solvents.
2. The cover must be hand washed at a maximum temperature of 30°C. Do not put it in the dryer. Allow the cover to air-dry.
3. Plastic parts can be cleaned with a damp cloth. Do not use abrasives.
4. Never use lubricant or solvent on any part of the seat.

TYPE OF APPROVED BELTS YOU MUST HAVE IN YOUR CAR:

- A** - Car safety belt - Diagonal belt
- B** - Car safety belt - Lap belt
- C** - ISOFIX attachment points
- D** - Top tether attachment point in the car trunk

Your safety seat can be installed using ISOFIX attachment points and top tether when rear-facing (40-105 cm) and front-facing (76-105 cm). For height 100-150 cm, it can be installed facing forward, with a 3-point seatbelt for adults and with or without ISOFIX attachment.

(?) Options for installation - the mounting location must be equipped with ISOFIX attachment points and a top tether attachment point!

IT CANNOT BE USED ON SEATS WITH 2-POINT BELTS!

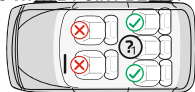

Characteristics

Picture A

1. Headrest
2. Headrest padding
3. Shoulder pads
4. Seat cushion
5. Cover
6. Adjustment button (Cap of adjustment button)
7. Seatbelt guide
8. Back pad
9. Straps
10. Buckle
11. Shoulder strap adjustment strap
12. Backrest recline adjustment handle
13. Handle to rotate the seat
14. Backrest adjustment strap
15. Top tether
16. Base
17. ISOFIX connectors (tips)
18. Back
19. Protector
20. ISOFIX release buttons
21. ISOFIX guides

Installation from 40-105 cm ISOFIX connectors + top tether Rear-facing

IMPORTANT: First, check that the vehicle has 2 ISOFIX metal anchorage hooks at the intersection between the seat and the backrest of the vehicle under the upholstery.

NOTE: When using the ISOFIX system, the ISOFIX guides (21) can be inserted into the vehicle's ISOFIX hooks (Picture 1). The ISOFIX hooks at either end of the seat pass through the guides.

Step 1. Press the release button on the ISOFIX system to release the locking mechanisms until you hear a "Click" (Picture 2). Slide the rails forward.

Step 2. Pull the handle (13) and rotate the seat while holding the base (Picture 3).

Step 3. Place the car seat on the seat of the vehicle in a rear-facing direction. (Picture 4). Press the ISOFIX anchors directly onto the vehicle's metal hooks until you hear a "Click". Make sure you hear a "click" and the ISOFIX lock indicator is GREEN (Picture 5).

Step 4. Press the child seat firmly against the backrest of the vehicle seat. During this move, the ISOFIX system will tighten the child seat to the vehicle backrest and you will hear a "Click".

Step 5. Grasp the seat and check that it is secure. If the seat wobbles and the ISOFIX anchors are out, repeat the above steps and reinstall.

Strap length adjustment

1. Tightening the straps: Press the red button to release the straps from the central buckle (10) (Picture 6) Place the child in the seat, connect the two pieces at the end of the straps and insert them into the central buckle (Picture 7) until you hear a click (Picture 8). Pull the strap (11) at the middle of the seat (Picture 9).

2. Pass the top tether (15) behind the back of the car seat (Picture 10). Press the button to adjust its length. Attach the seat hook to the vehicle (Picture 11). Pull the tether to **tighten it (Picture 12)**. **Make sure** all belts are tight and the seat is installed properly! (Picture 13)

Installation from 76-105 cm ISOFIX connectors + top tether Forward-facing installation

Once you have the ISOFIX anchors on the seat, complete the following steps:

Step 1. Place the car seat on the seat of the vehicle in a front-facing position (Picture 14). Press the ISOFIX anchors directly onto the vehicle's metal hooks until you hear a "Click".

Step 2. Press the child seat firmly against the backrest of the vehicle seat. During this move, the ISOFIX system will tighten the child seat to the vehicle backrest and you will hear a "Click". Grasp the seat and check that it is secure. If it wobbles and the ISOFIX anchors are out, repeat the above steps and reinstall.

Step 3. To adjust the recline of the seat, press the handle (12) (Picture 15).

Step 4. Pass the top tether behind the back of the car seat. Attach the seat hook to the vehicle (Picture 16). Press the top tether button to adjust its length (Picture 17).

Headrest and shoulder strap height adjustment.

The headrest can be adjusted in 10 different positions. Pull the adjustment handle (Picture 17), move the headrest to the desired position up and down according to the height of your child. Release the handle and you should hear a clicking sound. The position of the straps should be slightly above the child's shoulders. (Picture 18)

Storing the harness system

1. Unfasten the four cover buttons under the seat headrest (Picture 19). Pass the shoulder straps with the pads on the inside of the cover.
2. Lift the cap at the base of the seat (Picture 20). Place the buckle with the attached shoulder straps into the opening and close the cap.
3. Fasten the cover again.

Installation from 100-150 cm ISOFIX connectors + 3-point belt Forward-facing

1. Once you have the ISOFIX anchors on the seat, complete the following steps:
Step 1. Place the car seat on the seat of the vehicle in a front-facing position. Press the ISOFIX anchors directly onto the vehicle's metal hooks until you hear a "Click".
Step 2. Pass the shoulder belt through the headrest guide (Picture 21) and over the child's shoulder (but away from the child's neck). After that, the shoulder belt should go over the armrest, and the lap belt should go over the child's lap.
Step 3. Fasten the belt into the vehicle buckle until it clicks. Make sure the harness is not twisted.

Installation from 100-105 cm with 3-point belt

1. Lock the ISOFIX connectors inside the seat.
2. Place the child seat firmly on the car seat facing forward "in the direction of travel" and use the 3-point seat belt to attach it.
3. Place the child in the seat.
4. Pass the shoulder belt through the headrest guide and the lap belt over the child's lap. (Figure 21).
5. Fasten the vehicle seat belt into the vehicle buckle until you hear a "click".

Removing the cover

1. Removal - pull up the headrest. Remove the top of the cover. Unfasten all the buttons, then remove the seat and backrest cover (Picture 19, 23). Remove the shoulder strap pads (Picture 22)
2. Installing the cover: To replace the cover, please repeat the steps above in reverse order.

ВАЖНО! ЗАПАЗЕТЕ ЗА ПО-НАТАТЪШНИ СПРАВКИ. ПРОЧЕТЕТЕ!

1. Това е усъвършенствана система за обезопасяване на деца i-Size (40-105 см, ориентация по посока, обратна на движението; 76-105 см, ориентация по посока на движението; максимално тегло на ползвателя: 20 кг). Тя е одобрена съгласно Правило № 129 на ООН за употреба в съвместими с i-Size места за сядане в превозното средство, както е посочено от производителите на превозни средства в ръководството за потребителя на превозното средство. В случай на съмнение се консултирайте с производителя на усъвършенстваната система за обезопасяване на деца или с търговеца.

Това е усъвършенствана система за обезопасяване на деца Повдигаща детска седалка i-Size (100-150 см, ориентация по посока на движението). Тя е одобрена съгласно Правило № 129 на ООН за употреба главно в „i-Size позиции за сядане“, както е посочено от производителите на превозни средства в ръководството за потребителя на превозното средство. В случай на съмнение се консултирайте с производителя на усъвършенстваната система за обезопасяване на деца или с търговеца.

2. Може да се очаква, че по отношение на монтажа системата ще съответства, ако производителят е заявил в инструкцията за експлоатация на превозното средство, че то е пригодно за монтиране на I-Size УСОД от тази възрастова група.

3. Тази система за обезопасяване на деца е класифицирана като I-Size при условия, по-строги от прилаганите за предишни модели, които не са придружени от тази бележка.

4. Тази седалка за кола е одобрена за използване със следните типове инсталационни методи:

ИНСТАЛАЦИЯ, ОБРАТНА НА ДВИЖЕНИЕТО: ECE R129/03 I-Size универсална ISOFIX УСОД, по посока, обратна на движението, 40-105 см и тегло на детето ≤ 20 кг., с ISOFIX приспособления и горна лента;

ИНСТАЛАЦИЯ ПО ПОСОКА НА ДВИЖЕНИЕТО: ECE R129/03 I-Size универсална ISOFIX УСОД, по посока на движението, 76-105 см и тегло на детето ≤ 20 кг., с ISOFIX приспособления и горна лента;

ИНСТАЛАЦИЯ ПО ПОСОКА НА ДВИЖЕНИЕТО: ECE R129/03 УСОД детска повдигаща седалка I-Size, по посока на движението, 100-150 см, с обезопасителен колан за възрастни със или без ISOFIX закрепване.

Подходящо само ако одобрените превозни средства са оборудвани с триточкови/с прибиращо устройство обезопасителни колани, одобрени съгласно Правило № 16 на ИКЕ на ООН или други равностойни на него стандарти.



НЕ използвайте устройството на места за сядане, където е инсталирана и разблокирана противоударна въздушна възглавница.

Важни инструкции за безопасност!

Инструкцията за употреба трябва да се запази за целия жизнен период на универсалната система за обезопасяване на деца!

1. **ВНИМАНИЕ!** Твърдите детайли и пластмасови части на усъвършенстваната система за обезопасяване на деца трябва да се разполагат и монтират така, че когато моторното превозно средство е в нормална експлоатация, те да не могат да бъдат заклещени от плъзгаща се седалка или от врата на превозното средство.

2. **ВНИМАНИЕ!** Всички колани, които закрепват системата за обезопасяване към превозното средство, трябва да бъдат опънати, всички колани, които задържат детето, трябва да бъдат регулирани според тялото на детето. Не бива да се допуска усукването на коланите.

3. **ВНИМАНИЕ!** Изключително важно е да се осигури използването на надбедрения колан ниско долу, така че тазът да е здраво захванат.

4. **ВНИМАНИЕ!** Препоръчва се устройството да се смени, когато при произшествие е било подложено на разрушителни механични напрежения.

5. **ВНИМАНИЕ!** Опасно е да правите промени или допълнения на устройството без одобрението на органа по одобряването на типа. Съществува опасност при неточно спазване на инструкциите за монтаж, предоставени от производителя на системата за обезопасяване на деца.

6. **ВНИМАНИЕ!** Когато столът не е оборудван с текстилно покритие, трябва да бъде държан настрана от слънчевата светлина, тъй като в противен случай може да е твърде горещ за детската кожа.

7. **ВНИМАНИЕ!** Да не се оставят деца без надзор в усъвършенствана система за обезопасяване на деца.

8. **ВНИМАНИЕ!** ! Закрепвайте надлежно всеки багаж или други предмети, които са в състояние на причиняват наранявания в случай на сблъсък.

- 9. ВНИМАНИЕ!** Да не се използва усъвършенствената система за обезопасяване на деца без покривалото ѝ.
- 10. ВНИМАНИЕ!** Да не се заменя покривалото на усъвършенствената система за обезопасяване на деца с никакво друго освен препоръчаното от производителя, тъй като покривалото съставлява неразделна част от експлоатационните характеристики на системата за обезопасяване.
- 11. ВНИМАНИЕ! ВАЖНО – ДА НЕ СЕ ИЗПОЛЗВА ОРИЕНТАЦИЯ С ГЛЕДАНЕ НАПРЕД ПРЕДИ ВЪЗРАСТА НА ДЕТЕТО ДА Е НАДВИШИЛА 15 МЕСЕЦА.**
- 12. ВНИМАНИЕ!** Дръжте усъвършенствената система за обезопасяване на деца обърната назад докато възрастта на детето не надвиши 36 месеца или докато височината на детето не надвиши 105 см.
- 13. ВНИМАНИЕ!** Моля, направете справка с наръчника с инструкции на производителя на превозното средство.
- 14. ВНИМАНИЕ!** Периодично проверявайте коланите за износване, като обръщате специално внимание на точките за закрепяне, на защитите и на регулиращите приспособления!
- 15. ВНИМАНИЕ!** Не оставяйте катарамата частично затворена, тя трябва да бъде заключена, когато всички части са ангажирани. Веднага трябва да можете да извадите детето от седалката в случай на спешна ситуация. Детето Ви трябва да бъде научено никога да не си играе с катарамата.
- 16. ВНИМАНИЕ!** Съхранявайте детското столче на безопасно и недостъпно за деца място, когато не се използва. Избягвайте да поставяте тежки предмети върху столчето. Не позволявайте досег на Вашето столче за кола с корозивни вещества като например киселината от батерия.
- 17. ВНИМАНИЕ!** За „i-Size усъвършенствана система за обезопасяване на деца“ потребителят трябва да прочете наръчника с инструкции на производителя на превозното средство!
- 18. ВНИМАНИЕ!** Не оставяйте детето си на тази предпазна седалка за дълъг период от време. По време на дълги пътувания правете повече почивки и изваждайте детето от предпазната седалка.
- 19. ВНИМАНИЕ!** Изображенията на заглавната страница и вътре в инструкцията са примерни и може да се различават от действителния продукт.
- 20. ВНИМАНИЕ!** Преди първата употреба на продукта отстранете от него всички рекламни материали, както и използваните приспособления за прикрепването им към продукта.
- 21. ВНИМАНИЕ! НЕ** използвайте усъвършенствената система за обезопасяване на деца, ако позицията на катарамата за обезопасителния колан за възрастни към главните опорни точки на контакт на седалката е незадоволителна, моля свържете се с производителя в случай на съмнение.
- 22. ВНИМАНИЕ! НЕ** използвайте други опорни точки на контакт, различни от тези, описани в инструкцията и маркирани на усъвършенствената система за обезопасяване на деца, моля свържете се с производителя в случай на съмнение.

ECE R129/03

ИНСТРУКЦИИ ЗА ПРАНЕ

1. Столчето за кола може да бъде почиствано с хладка вода и сапун. Не използвайте агресивни почистващи препарати, като абразиви или разреждател.
2. Тапицерията трябва да се пере на ръка при максимална температура 30°C. Не я слагайте в сушилня. Оставете тапицерията да изсъхне по естествен начин.
3. Пластмасовите части могат да се почистват с помощта на влажна кърпа. Не използвайте абразиви.
4. Никога не използвайте смазка и разтворител върху която и да е част на седалката.

ВИД НА УТВЪРДЕНИТЕ КОЛАНИ, КОИТО ТРЯБВА ДА ИМАТЕ В КОЛАТА:

A - Обезопасителен колан на колата - Диагонален колан

B - Обезопасителен колан на колата - Надбедрен колан

C - ISOFIX Прикрепващи точки

D - Точка за закрепяне на горна лента в багажника на автомобила

Вашата обезопасителна седалка може да бъде инсталирана с помощта на ISOFIX

Прикрепващи точки и горна лента, когато гледа назад (40-105 см) и когато гледа напред (76-105 см). За ръст 100-150 см тя може да се инсталира обърната напред, с 3-точков колан за възрастни и със или без ISOFIX закрепване.

? Възможност за инсталиране - монтажното място трябва да бъде оборудвано с ISOFIX Прикрепващи точки и точка за закрепяне на горната лента!

НЕ МОЖЕ ДА СЕ ИЗПОЛЗВА НА СЕДАЛКИ С 2-ТОЧКОВИ КОЛАНИ !

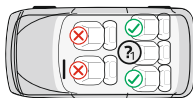

Характеристики

Снимка А

1. Облегалка за глава
2. Омекотител за глава
3. Омекотител на раменните колани
4. Омекотител за седалка
5. Тапицерия
6. Регулиращ бутон (Капаче на регулиращия бутон)
7. Водач на колана
8. Омекотител за облегалка
9. Колани
10. Катарамата
11. Каишка за регулиране на рамените колани
12. Дръжка за регулиране на наклон за облегалката
13. Дръжка за завъртане на седалката
14. Лента за регулиране на облегалката
15. Горна лента
16. Основа
17. Механизми за захващане на ISOFIX(накрайниците)
18. Гръб
19. Протектор
20. Бутони за освобождаване на ISOFIX системата
21. ISOFIX направляващи втулки

Монтаж от 40-105 см ISOFIX накрайници + горна лента По посока обратна на движението

ВАЖНО: Първо проверете дали автомобила има 2 ISOFIX метални куки за закрепване в пресечната точка между седалката и облегалката на автомобила под тапицерията.

ЗАБЕЛЕЖКА: Когато използвате системата ISOFIX, направляващите втулки ISOFIX (21) могат да бъдат вкарани в ISOFIX куките на автомобила (Снимка 1). ISOFIX куките на двата края на столчето преминават през направляващите втулки.

Стъпка 1. Натиснете бутона за освобождаване на ISOFIX системата, за да излязат механизмите за захващане докато се чуе „Клик“ (Снимка 2). Плъзнете релсите напред.

Стъпка 2. Издърпайте дръжката (13) и завъртете столчето, като придържате основата (Снимка 3).

Стъпка 3. Поставете столчето за кола върху седалката на автомобила в посока **обратно посоката на движение** (Снимка 4). Натиснете ISOFIX механизмите за захващане директно върху металните куки на автомобила докато се чуе „Клик“. Уверете се, че сте чули "кликване" и индикаторът за заключване на ISOFIX показва ЗЕЛЕНО (Снимка 5).

Стъпка 4. Натиснете здраво детското столче към облегалката на автомобилната седалка. По време на това преместване системата ISOFIX ще затегне детската столче до облегалката на автомобилната седалката и ще чуете звук "Click".

Стъпка 5. Хванете столчето и проверете дали е закрепено здраво или се клати. Ако столчето се клати и ISOFIX захващащите устройства са изкарани, повторете горните стъпки и инсталирайте отново.

Настройка дължината на коланите

1. Стягане на коланите: Натиснете червения бутон за да освободите коланите от централната катарамата (10). (Снимка 6) Поставете детето в столчето, съединете двата елемента на края на колана и ги поставете в централната катарамата (Снимка 7), докато се чуе изскачане (Снимка 8). Издърпайте лента (11) по средата на седалката (Снимка 9).

2. Прекарайте горната лента (15) зад гръба на автомобилната седалка (Снимка 10). Натиснете бутона за да регулирате дължината ѝ. Закачете куката на столчето към автомобила (Снимка 11). Издърпайте колана на куката за да го затегнете (Снимка 12). Уверете се, че всички колани са стегнати и столчето е монтирано правилно! (Снимки 13)

Монтаж от 76-105 см ISOFIX накрайници + горна лента По посока на движението

След като сте изкарали ISOFIX закрепващите устройства на столчето, извършете следните стъпки:

Стъпка 1. Поставете столчето за кола върху седалката на автомобила **по посоката на движение** (Снимка 14). Натиснете ISOFIX механизмите за захващане директно върху металните куки на автомобила докато се чуе „Клик“.

Стъпка 2. Натиснете здраво детското столче към облегалката на автомобилната седалката. По време на това преместване системата ISOFIX ще затегне детското столче до облегалката на седалката и ще чуете звук "Click". Хванете столчето и проверете дали е закрепено здраво или се клати. Ако се клати и ISOFIX захващащите устройства са изкарани, повторете горните стъпки и инсталирайте отново.

Стъпка 3. За да регулирате наклона на седалката натиснете дръжка (12)(Снимка 15).

Стъпка 4. Прекарайте горната лента зад гръба на автомобилната седалка. Закачете куката на столчето към автомобила (Снимка 16). Натиснете бутона на горна лента за да регулирате дължината ѝ (Снимка 17).

Регулиране на облегалката за глава и височината на раменните колани

Облегалката за глава може да бъде регулирана в 10 различни позиции. Издърпайте дръжката за регулиране (Снимка 17), придвижете облегалката до желаната позиция нагоре и надолу според височината на вашето дете. Пуснете дръжката и трябва да чуете изщракващ звук. Позицията на коланите трябва да бъде на нивото на раменете на детето. (Снимка 18)

Съхранение на система за колани

1. Откопчайте четирите копчета на тапицерията под подглавника на столчето (Снимка 19). Прекарайте раменните колани с омокотителите от вътрешната страна на тапицерията.
2. Повдигнете капачето в основата на седалката на столчето (Снимка 20). Поставете в отвора катарамата с монтираните към нея рамени колани и затворете капачето.
3. Закопчайте тапицерията отново.

Монтаж от 100-150 см ISOFIX накрайници и 3 точков колан по посока на движението

1. След като сте изтеглили ISOFIX закрепващи устройства на столчето, извършете следните стъпки:

Стъпка 1. Поставете столчето за кола върху седалката на автомобила **по посоката на движение** (Снимка 14). Натиснете ISOFIX механизмите за захващане директно върху металните куки на автомобила докато се чуе „Клик“.

Стъпка 2. Прекарайте раменния колан през водача на облегалката за глава (Снимка 21) и през рамото на детето (но далече от врата му). След това раменния колан трябва да мине над подлакътника, а коремния прекарайте над скута на детето.

Стъпка 3. Закопчайте скобата на колана в катарамата на автомобила докато се чуе „клик“. Уверете се, че колана не е усукан.

Монтаж от 100-150 см с 3 точков колан

1. Заклучете ISOFIX накрайниците в столчето.
2. Поставете столчето плътно върху автомобилната седалка с лицето напред „по посока на движението“ и използвайте 3-точковия колан за захващане.
3. Поставете детето в столчето.
4. Прекарайте раменният колан през водача на надглавника, а коремния колан над скута на детето. (Снимка 21).
6. Закопчайте автомобилният колан в катарамата на автомобила докато се чуе „клик“.

Премахване на тапицерията.

1. Демонтиране - Издърпайте нагоре облегалката за глава. Премахнете горната част от тапицерията. Откопчайте всички копчета, след което премахнете тапицерията на седалка и облегалка (Снимка 19, 23). Премахнете рамените омокотители от коланите (Снимка 22).

2. Монтиране на тапицерията: За монтиране на тапицерията, моля повторете стъпките по-горе в обратен ред.

FR IMPORTANT! VEUILLEZ CONSERVER POUR RÉFÉRENCES FUTURES. À LIRE!

1. C'est un système de sécurité pour enfants avancé i-Size (40-105 cm, sens opposé de la circulation ; 76-105 cm, sens opposé de la circulation; poids maximum de l'utilisateur : 20 kg). Il est approuvé en vertu du Règlement ONU n° 129 pour une utilisation dans les positions assises des véhicules conformes à la norme i-Size, comme spécifié par les constructeurs automobiles dans le manuel d'utilisation du véhicule. En cas de doute, consultez le fabricant du système de sécurité pour enfants avancé ou le revendeur.

Il s'agit d'un système de sécurité pour enfants avancé, rehausseur i-Size (100-150 cm, face vers l'avant). Il est homologué en vertu du Règlement ONU n° 129 pour une utilisation principalement dans les « positions assises i-Size », comme spécifié par les constructeurs automobiles dans le manuel d'utilisation du véhicule. En cas de doute, consultez le fabricant du système de sécurité pour enfants avancé ou le revendeur.

2. En termes d'installation, le système peut être considéré comme conforme si le fabricant a indiqué dans le mode d'emploi du véhicule qu'il est adapté au montage d'un système de sécurité pour enfants i-Size de ce groupe d'âge.

3. Ce système de sécurité pour enfants est classé i-Size dans des conditions plus strictes que celles appliquées aux modèles précédents non accompagnés de cet avis.

4. Ce siège d'auto est approuvé pour une utilisation avec les types de méthodes d'installation suivants :
INSTALLATION SENS OPPOSÉ DE LA CIRCULATION : système de sécurité pour enfants ISOFIX universel ECE R129/03 i-Size, sens opposé de la circulation, 40-105 cm et poids de l'enfant ≤ 20 kg, avec fixations ISOFIX et barre supérieure ;

INSTALLATION DANS LE SENS DE LA CIRCULATION : ECE R129/03 i-Size universel ISOFIX USOD, sens de la circulation, 76-105 cm et poids enfant ≤ 20 kg., avec dispositifs ISOFIX et sangle supérieure ;

INSTALLATION DANS LE SENS DE LA CIRCULATION : rehausseur de siège enfant USOD ECE R129/03 i-Size, dans le sens de la circulation, 100-150 cm, avec ceinture de sécurité pour adulte avec ou sans fixation ISOFIX.

Convient uniquement si les véhicules homologués sont équipés de ceintures de sécurité à trois points/rétractables homologuées selon le règlement CEE-ONU n° 16 ou des normes équivalentes.



N'utilisez **PAS** le dispositif sur les sièges où un airbag est installé et déployé.

Instructions importantes de sécurité !

Les instructions d'utilisation doivent être conservées pendant toute la durée de vie du système de sécurité pour enfants universel !

1. ATTENTION ! Les parties dures et les parties en plastique du système avancé de sécurité pour enfants doivent être situées et installées de manière que, lorsque le véhicule automobile fonctionne normalement, elles ne puissent pas être coincées par un siège coulissant ou par une porte du véhicule.

2. ATTENTION ! Toutes les ceintures qui fixent le système de sécurité au véhicule doivent être tendues, seules les ceintures qui retiennent l'enfant doivent être ajustées pour s'adapter au corps de l'enfant. Les ceintures ne doivent pas être tordues.

3. ATTENTION ! Il est extrêmement important de veiller à ce que la ceinture abdominale soit utilisée bas vers le bas afin que le bassin soit bien fixé.

4. ATTENTION ! Il est recommandé de remplacer le dispositif lorsqu'il a été soumis à des contraintes mécaniques destructrices lors d'un accident.

5. ATTENTION ! Il est dangereux d'apporter des modifications ou des ajouts au dispositif sans l'approbation de l'autorité d'homologation de type. Il existe un danger si les instructions d'installation fournies par le fabricant du système de sécurité pour enfants ne sont pas strictement suivies.

6. ATTENTION ! Lorsque le siège n'est pas équipé d'une housse textile, elle doit être conservée à l'abri du soleil, car il pourrait sinon être trop chaud pour la peau de l'enfant.

7. ATTENTION ! Ne laissez pas les enfants sans surveillance dans un système de sécurité pour enfants avancé.

8. ATTENTION ! Sécurisez correctement tous les bagages ou autres objets susceptibles de causer des blessures en cas de collision.

- 9. ATTENTION !** N'utilisez pas le système avancé de sécurité pour enfants sans son housse.
- 10. ATTENTION !** Ne remplacez pas la housse du système de sécurité pour enfants avancé par autre chose que celle recommandée par le fabricant, car la housse fait partie intégrante des performances du système de sécurité.
- 11. ATTENTION ! IMPORTANT - N'UTILISEZ PAS L'ORIENTATION FACE VERS L'AVANT AVANT QUE L'ENFANT AIT PLUS DE 15 MOIS.**
- 12. ATTENTION !** Gardez le système de sécurité pour enfants avancé orienté vers l'arrière jusqu'à ce que l'âge de l'enfant dépasse 36 mois ou jusqu'à ce que sa taille dépasse 105 cm.
- 13. ATTENTION !** Veuillez-vous référer au manuel d'instructions du constructeur du véhicule.
- 14. ATTENTION !** Vérifiez périodiquement l'usure des courroies, en accordant une attention particulière aux points d'attache, aux protections et aux dispositifs de réglage !
- 15. ATTENTION !** Ne laissez pas la boucle partiellement fermée, elle doit être verrouillée lorsque toutes les pièces sont engagées. Vous devez pouvoir retirer immédiatement l'enfant du siège en cas d'urgence. Votre enfant doit apprendre à ne jamais jouer avec la boucle.
- 16. ATTENTION !** Rangez le siège enfant dans un endroit sûr, hors de portée des enfants lorsqu'il n'est pas utilisé. Évitez de placer des objets lourds sur le siège. Ne laissez pas votre siège auto entrer en contact avec des substances corrosives telles que l'acide de batterie.
- 17. ATTENTION !** Pour le « système de sécurité pour enfants avancé i-Size », l'utilisateur doit lire le manuel d'instructions du constructeur du véhicule !
- 18. ATTENTION !** Ne laissez pas votre enfant dans ce siège de sécurité pendant une période prolongée. Lors de longs trajets, faites plus de pauses et retirez l'enfant du siège auto.
- 19. ATTENTION !** Les images sur la page de titre et à l'intérieur des instructions sont données à titre d'exemple et peuvent différer du produit réel.
- 20. ATTENTION !** Avant la première utilisation du produit, retirez-en tous les supports publicitaires, ainsi que les dispositifs utilisés pour les fixer au produit.
- 21. ATTENTION !** N'utilisez PAS le système de sécurité pour enfants avancé si la position de la boucle de la ceinture de sécurité pour adulte par rapport aux principaux points de contact du siège n'est pas satisfaisante, veuillez contacter le fabricant en cas de doute.
- 22. ATTENTION !** N'utilisez PAS d'autres points de contact que ceux décrits dans les instructions et marqués sur le système de sécurité pour enfants avancé, veuillez contacter le fabricant en cas de doute.

ECE R129/03

INSTRUCTIONS DE LAVAGE

1. Le siège auto peut être nettoyé avec de l'eau tiède et du savon. N'utilisez pas de produits de nettoyage agressifs tels que des abrasifs ou des diluants.
2. Le revêtement doit être lavé à la main à une température maximale de 30°C. Ne le mettez pas au sèche-linge. Laissez le revêtement sécher naturellement.
3. Les pièces en plastique peuvent être nettoyées avec un chiffon humide. N'utilisez pas d'abrasifs.
4. N'utilisez jamais de lubrifiant ou de solvant sur aucune partie du siège.

TYPE DE CEINTURES APPROUVÉES QUE VOUS DEVRIEZ AVOIR DANS VOTRE VOITURE :

- A - Ceinture de sécurité de la voiture - Ceinture diagonale
- B - Ceinture de sécurité auto - Ceinture abdominale
- C - Points de fixation ISOFIX
- D - Point de fixation de la barre supérieure dans le coffre de la voiture

Votre siège de sécurité auto peut être installé grâce à ISOFIX
Points de fixation et barre supérieure face vers l'arrière (40-105 cm) et face vers l'avant (76-105 cm). Pour une hauteur de 100-150 cm, il peut être installé face vers l'avant, avec une ceinture à 3 points pour adulte et avec ou sans fixation ISOFIX.

 Possibilité d'installation - l'emplacement de montage doit être équipé de points de fixation ISOFIX et d'un point de fixation de sangle supérieure !

NE PEUT PAS ÊTRE UTILISÉ SUR DES SIÈGES AVEC CEINTURES À 2 POINTS !

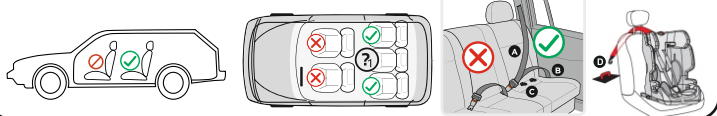

Caractéristiques

Photo A

1. Appui-tête
2. Adoucisseur de tête
3. Adoucisseur de ceinture d'épaule
4. Coussin de siège
5. Rembourrage
6. Bouton de réglage (couverture du bouton de réglage)
7. Guide-ceinture
8. Coussin de dossier
9. Ceintures
10. Boucle
11. Sangle de réglage de la ceinture épaulière
12. Poignée de réglage de l'inclinaison du dossier
13. Poignée pour tourner le siège
14. Sangle de réglage du dossier
15. Sangle supérieure
16. Base
17. Mécanismes de fixation ISOFIX (embouts)
18. Dos
19. Protecteur
20. Boutons de déverrouillage du système ISOFIX
21. Douilles de guidage ISOFIX

Installation pour une taille de 40-105 cm avec des embouts ISOFIX + sangle supérieure. Dans le sens opposé de la circulation

IMPORTANT : Vérifiez au préalable que le véhicule dispose de 2 crochets d'ancrage métalliques ISOFIX à l'intersection entre le siège du véhicule et le dossier du véhicule sous la sellerie.

REMARQUE : Lors de l'utilisation du système ISOFIX, les douilles de guidage ISOFIX (21) peuvent être insérées dans les crochets ISOFIX du véhicule (Photo 1). Les crochets ISOFIX situés à chaque extrémité du siège passent dans les douilles de guidage.

Étape 1. Appuyez sur le bouton de déverrouillage du système ISOFIX pour libérer les mécanismes de verrouillage jusqu'à ce que vous entendiez un « Clic » (Photo 2). Faites glisser les rails vers l'avant.

Étape 2. Tirez la poignée (13) et faites pivoter le siège tout en tenant la base (Photo 3).

Étape 3. Placez le siège sur le siège du véhicule dans le sens opposé de la circulation (Photo 4). Appuyez les mécanismes de fixation ISOFIX directement sur les crochets métalliques du véhicule jusqu'à ce que vous entendiez un « Clic ». Assurez-vous d'entendre un « clic » et l'indicateur de verrouillage ISOFIX apparaît VERT (Photo 5).

Étape 4. Appuyez fermement le siège contre le dossier de siège du véhicule. Lors de ce déplacement, le système ISOFIX resserrera le siège enfant au dossier du siège auto et vous entendrez un son de « Clic ».

Étape 5. Saisissez le siège et vérifiez s'il est bien fixé ou s'il vacille. Si le siège vacille et que les ancrages ISOFIX sont retirés, répétez les étapes ci-dessus et réinstallez.

Réglage de la longueur des ceintures

1. Serrage des ceintures de sécurité : Appuyez sur le bouton rouge pour détacher les ceintures de sécurité de la boucle centrale (10). (Photo 6) Placez l'enfant dans le siège, reliez les deux éléments à l'extrémité de la ceinture et insérez-les dans la boucle centrale (Photo 7) jusqu'à entendre un clic (Photo 8). Tirez la sangle (11) vers le milieu du siège (Photo 9).

2. Passez la sangle supérieure (15) derrière le dossier du siège du véhicule (Photo 10). Appuyez sur le bouton pour régler sa longueur. Fixez le crochet du siège au véhicule (Photo 11). Tirez la ceinture sur le **crochet pour la tendre et serrer** (Photo 12). **Assurez-vous** que toutes les ceintures sont serrées et que le siège est correctement installé ! (Photo 13)

Installation pour une taille de 76-105 cm avec des embouts ISOFIX + sangle supérieure. Dans le sens de circulation

Une fois que vous avez retiré les dispositifs de fixation ISOFIX du siège, procédez comme suit :

Étape 1. Placez le siège sur le siège du véhicule dans le sens de la circulation (Photo 14). Appuyez les dispositifs de fixation ISOFIX directement sur les crochets métalliques du véhicule jusqu'à ce que vous entendiez un « Clic ».

Étape 2. Appuyez fermement le siège enfant contre le dossier du siège auto. Lors de ce déplacement, le système ISOFIX resserrera le siège enfant au dossier et vous entendrez un son de « Clic ». Tenez le siège et vérifiez s'il est bien fixé ou s'il vacille. S'il vacille et que les ancrages ISOFIX sont retirés, répétez les étapes ci-dessus et réinstallez.

Étape 3. Pour régler l'inclinaison du siège, appuyez sur la poignée (12) (Photo 15).

Étape 4. Passez la sangle supérieure derrière le dossier du siège du véhicule. Fixez le crochet du siège au véhicule (Photo 16). Appuyez sur le bouton de la sangle supérieure pour ajuster sa longueur (Photo 17).

Réglage de l'appui-tête et de la hauteur des ceintures d'épaules

L'appui-tête peut être réglé dans 10 positions différentes. Tirez la poignée de réglage (Photo 17), déplacez le dossier vers la position souhaitée de haut en bas en fonction de la taille de votre enfant. Relâchez la poignée et vous devriez entendre un clic. La position des ceintures doit être au niveau des épaules de l'enfant. (Photo 18)

Stockage du système de ceintures

1. Détachez les quatre boutons du revêtement sous l'appui-tête du siège (Photo 19). Acheminez les ceintures d'épaules avec les adoucisseurs à l'intérieur du revêtement.
2. Soulevez le couvercle à la base du siège (Photo 20). Insérez la boucle avec les ceintures d'épaules attachées dans l'ouverture et fermez le couvercle.
3. Fixez à nouveau le revêtement.

Installation pour une taille de 100-150 cm avec des embouts ISOFIX et une ceinture à 3 points. Dans le sens de circulation

1. Une fois que vous avez retiré les dispositifs de fixation ISOFIX du siège, procédez comme suit :

Étape 1. Placez le siège sur le siège du véhicule dans le sens de la circulation (Photo 14). Appuyez les dispositifs de fixation ISOFIX directement sur les crochets métalliques du véhicule jusqu'à ce que vous entendiez un « Clic ».

Étape 2. Passez la ceinture d'épaules à travers le guide de l'appui-tête (Photo 21) et par-dessus l'épaule de l'enfant (mais loin du cou de l'enfant). Après cela, la ceinture d'épaules doit passer par-dessus l'accoudoir et la ceinture sous-abdominale doit passer par-dessus les genoux de l'enfant.

Étape 3. Fixez le clip de ceinture dans la boucle du véhicule jusqu'à ce qu'il s'enclenche. Assurez-vous que la ceinture n'est pas tordue.

Installation pour une taille de 100-150 cm avec une ceinture à 3 points

1. Verrouillez les embouts ISOFIX dans le siège.
2. Placez fermement le siège sur le siège du véhicule face vers l'avant « dans le sens de la circulation » et utilisez la ceinture à 3 points.
3. Placez l'enfant dans le siège.
4. Passez la ceinture d'épaules dans le guide de l'appui-tête et la ceinture abdominale sur les genoux de l'enfant. (Photo 21).
5. Attachez la ceinture de sécurité dans la boucle du véhicule jusqu'à ce qu'un « clic » se fasse entendre.

Retrait du revêtement.

1. Démontage - Relevez l'appui-tête. Retirez le haut du revêtement. Débouchez tous les boutons, puis retirez le revêtement de l'assise et du dossier (Photo 19, 23). Retirez les adoucisseurs des épaules des ceintures de sécurité (Photo 22).

2. Installation du revêtement : Pour installer le revêtement, veuillez répéter les étapes ci-dessus dans l'ordre inverse.

IMPORTANTE! CONSERVARE PER RIFERIMENTO FUTURO! LEGGERE!

1. Si tratta di un sistema di sicurezza per bambini avanzato i-Size (40-105 cm, orientamento nella direzione opposta di marcia; 76-105 cm, orientamento nella direzione di marcia; peso massimo dell'utente: 20 kg). È omologato ai sensi del Regolamento UN n. 129 per l'uso su sedili del veicolo compatibili con i-Size, come specificato dai costruttori dei veicoli nel manuale d'uso del veicolo. In caso di dubbio, consultare il produttore o il rivenditore del sistema perfezionato di sicurezza per i bambini.

Si tratta di un sistema di sicurezza per bambini avanzato Seggiolino rialzato per bambini i-Size (100-150 cm, orientamento nella direzione di marcia). È omologato ai sensi del Regolamento UN n. 129 per l'uso principalmente nei "posti a sedere i-Size", come specificato dai costruttori del veicolo nel manuale d'uso del veicolo. In caso di dubbio, consultare il produttore o il rivenditore del sistema perfezionato di sicurezza per i bambini.

2. Per quanto riguarda l'installazione, ci si può attendere che il sistema sia conforme se il costruttore ha dichiarato nel manuale d'uso del veicolo che è adatto per l'installazione del sistema perfezionato di sicurezza per i bambini i-Size per questo gruppo di età.

3. Questo sistema di sicurezza per i bambini è classificato come i-Size alle condizioni più rigorose di quelle applicate ai modelli precedenti non accompagnati dalla presente nota.

4. Questo seggiolino auto è approvato per l'uso con i seguenti tipi di metodi di installazione:

INSTALLAZIONE NEL SENSO CONTRARIO DI MARCIA: Il sistema universale perfezionato di sicurezza per i bambini ECE R129/03 i-Size nel senso contrario di marcia, 40-105 cm e peso del bambino ≤20 kg con attacchi ISOFIX e fascia superiore.

INSTALLAZIONE NEL SENSO DI MARCIA: Il sistema universale perfezionato di sicurezza per i bambini ECE R129/03 i-Size nel senso di marcia, 76-105 cm e peso del bambino ≤20 kg con attacchi ISOFIX e fascia superiore.

INSTALLAZIONE NEL SENSO DI MARCIA: ECE R129/03 Seggiolino rialzato per bambini i-Size nel senso di marcia, 100-150 cm, con una cintura di sicurezza per adulti con o senza fissaggio ISOFIX.

Idoneo solo se i veicoli omologati sono muniti di cinture di sicurezza a tre punti/a riavvolgitore omologate ai sensi del regolamento UNECE n. 16 o di altre norme equivalenti.



NON utilizzare il dispositivo nei posti a sedere in cui è installato e sbloccato un airbag antiurto.

Istruzioni importanti sulla sicurezza!

Il manuale di istruzioni deve essere conservato per tutta la vita utile del sistema versatile di sicurezza per i bambini!

1. ATTENZIONE! I dettagli rigidi e le parti in plastica del sistema di sicurezza per bambini avanzato devono essere posizionati e installati in modo che quando il veicolo è in uso normale, questi non possano essere intrappolati da un sedile o da una da porta scorrevole del veicolo.

2. ATTENZIONE! Tutte le cinture che fissano il sistema di sicurezza per i bambini al veicolo devono essere ben tese, tutte le cinture che fissano il bambino devono essere regolate in funzione del corpo del bambino. Non deve essere consentita la torsione delle cinture.

3. ATTENZIONE! È estremamente importante assicurarsi che la cintura all'altezza del bacino venga utilizzata in basso, in modo che il bacino venga tenuto saldamente.

4. ATTENZIONE! Si raccomanda di sostituire il dispositivo quando è stato sottoposto a sollecitazioni meccaniche distruttive in un incidente.

5. ATTENZIONE! È pericoloso apportare delle modifiche o aggiunte al dispositivo senza l'approvazione dell'autorità di omologazione. Esiste il rischio di una non accurata osservanza delle istruzioni di installazione fornite dal costruttore del sistema di sicurezza per i bambini.

6. ATTENZIONE! Se il seggiolino auto non è dotato di un rivestimento tessile, dovrebbe essere tenuto al riparo dalla luce del sole, altrimenti potrebbe risultare troppo caldo per la pelle del bambino.

7. ATTENZIONE! Non lasciare i bambini incustoditi in un sistema di sicurezza avanzato per bambini.

8. ATTENZIONE! Attaccare correttamente qualsiasi bagaglio o altro oggetto che possa causare lesioni in caso di collisione.

9. ATTENZIONE! Non utilizzare il sistema di sicurezza avanzato per i bambini senza il suo rivestimento.

10. ATTENZIONE! Non sostituire il copripredile del sistema di sicurezza per i bambini avanzato con altro che non sia quello raccomandato dal costruttore in quanto il copripredile è parte integrante delle prestazioni d'uso del sistema di sicurezza per i bambini.

11. ATTENZIONE! IMPORTANTE - NON UTILIZZARE NELLA VARIANTE DI MONTAGGIO RIVOLTO IN AVANTI PRIMA CHE L'ETÀ DEL BAMBINO ABBA SUPERATO I 15 MESI DI ETÀ.

12. ATTENZIONE! Tenere il sistema di ritenuta avanzato rivolto all'indietro fino a quando l'età del bambino non supera i 36 mesi o l'altezza del bambino non supera i 105 cm.

13. ATTENZIONE! Consultare il manuale di istruzioni del costruttore del veicolo.

14. ATTENZIONE! Controllare periodicamente le cinture per eventuale usura prestando particolare attenzione ai punti di fissaggio, alle protezioni e ai dispositivi di regolazione!

15. ATTENZIONE! Non lasciare la fibbia parzialmente chiusa, essa deve essere bloccata quando tutte le parti sono impegnate. In caso di emergenza, è indispensabile la possibilità di poter prendere il bambino immediatamente dal seggiolino. Il vostro bambino dovrebbe essere insegnato a non giocare mai con la fibbia.

16. ATTENZIONE! Conservare il seggiolino in un luogo sicuro e non accessibile per i bambini quando non si usa. Evitare di posizionare oggetti pesanti sul seggiolino. Non permettere che il seggiolino venga in contatto con sostanze corrosive come l'acido delle batterie.

17. ATTENZIONE! Per "il sistema perfezionato di sicurezza per i bambini i-Size" l'utente deve leggere il manuale di istruzioni del costruttore del veicolo!

18. ATTENZIONE! Non lasciare il bambino su questo seggiolino di sicurezza per lungo periodo di tempo. In caso di viaggi lunghi fare più pause e rimuovere il bambino dal seggiolino di sicurezza.

19. ATTENZIONE! Le immagini sul frontespizio e all'interno delle istruzioni sono indicative e possono differire dal prodotto reale.

20. ATTENZIONE! Prima di utilizzare il prodotto per la prima volta, rimuovere tutto il materiale pubblicitario dal prodotto, nonché gli attacchi utilizzati per fissarlo al prodotto.

21. ATTENZIONE! NON utilizzare il sistema di sicurezza avanzato per bambini se la posizione della fibbia della cintura di sicurezza per adulti rispetto ai punti di contatto del sedile principale non è soddisfacente; in caso di dubbi, si prega di contattare il produttore.

22. ATTENZIONE! NON utilizzare punti di appoggio diversi da quelli descritti nelle istruzioni e contrassegnati sul sistema di sicurezza avanzato per bambini; in caso di dubbi, si prega di contattare il produttore.

ECE R129/03

ISTRUZIONI PER IL LAVAGGIO

1. Il seggiolino può essere pulito con acqua tiepida e sapone. Non utilizzare detergenti aggressivi come abrasivi o diluenti.

2. Il rivestimento deve essere lavato a mano ad una temperatura massima di 30°C. Non metterlo nell'asciugatrice. Lasciare asciugare naturalmente il rivestimento.

3. Le parti in plastica possono essere pulite con un panno umido. Non utilizzare abrasivi.

4. Non utilizzare mai lubrificante e solvente su nessuna parte del seggiolino.

TIPO DI CINTURE OMOLOGATE DA AVERE IN AUTO:

A - Cintura di sicurezza dell'auto - Cintura diagonale

B - Cintura di sicurezza dell'auto - Cintura addominale

C - ISOFIX Punti di fissaggio

D - Punto di fissaggio della fascia superiore nel bagagliaio dell'auto

Il vostro seggiolino di sicurezza può essere installato utilizzando ISOFIX

Punti di attacco e fascia superiore in posizione rivolta all'indietro (40-105 cm) e in posizione rivolta in avanti (76-105 cm). Per altezza di 100-150 cm può essere installato nel senso di marcia, con una cintura a 3 punti per adulti e con o senza attacco ISOFIX.

? Installabilità: il posto di montaggio deve essere dotato di punti di attacco ISOFIX e di un punto di attacco della fascia superiore!

NON PUÒ ESSERE UTILIZZATO SU SEDILI CON CINTURE A 2 PUNTI!

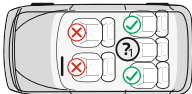

Caratteristiche

Foto A

1. Poggiatesta
2. Imbottitura per la testa
3. Imbottiture per tracolla
4. Imbottitura del sedile
5. Rivestimento
6. Pulsante di regolazione (Coperchio del pulsante di regolazione)
7. Guida della cintura
8. Ammorbidente per schienale
9. Cinture
10. Fibbia
11. Fascia per la regolazione della tracolla
12. Maniglia di regolazione dell'inclinazione dello schienale
13. Maniglia per girare il seggiolino
14. Fascia per la regolazione dello schienale
15. Fascia superiore
16. Base
17. Meccanismi di fissaggio ISOFIX (terminali)
18. Schienale
19. Protezione
20. Pulsante di rilascio del sistema ISOFIX
21. Bussole guida ISOFIX

Installazione da 40-105 cm attacchi ISOFIX + fascia superiore Nel senso contrario di marcia

IMPORTANTE: Prima verificare che il veicolo abbia 2 ganci in metallo ISOFIX per il fissaggio all'intersezione tra il sedile e la parte posteriore del veicolo sotto il rivestimento.

NOTA: Quando si utilizza il sistema ISOFIX, le bussole di guida ISOFIX (21) possono essere inserite nei ganci ISOFIX del veicolo (Foto 1). I ganci ISOFIX su entrambe le estremità del seggiolino passano attraverso le bussole di guida.

Passo 1. Premere il pulsante di rilascio del sistema ISOFIX per rilasciare i meccanismi di presa finché si sente un clic (Foto 2). Far scorrere le guide in avanti.

Passo 2. Tirare la maniglia (13) e ruotare il seggiolino tenendo la base (Foto 3).

Passo 3. Posizionare il seggiolino sul sedile dell'auto nel senso contrario di marcia (Foto 4). Premere i meccanismi di presa ISOFIX direttamente sui ganci metallici dell'auto finché si sente un clic. Assicurarsi di aver sentito il clic e che l'indicatore di bloccaggio ISOFIX si veda VERDE (Foto 5)

Passo 4. Premere saldamente il seggiolino per bambini contro lo schienale del sedile dell'auto. Durante questo spostamento il sistema ISOFIX stringerà il seggiolino del bambino allo schienale del sedile dell'auto e si sentirà un clic.

Passo 5. Afferrare il seggiolino e controllare se è saldamente attaccato o si muove. Se lo seggiolino sta oscillando ed i dispositivi di aggancio ISOFIX sono fuori, ripetere i passi precedenti e installarlo di nuovo.

Regolazione della lunghezza delle cinture di sicurezza

1. Tensionamento delle cinture: Premere il pulsante rosso per sganciare l'imbracatura da fibbia centrale (10). (Foto 6) Posizionare il bambino nel seggiolino, unire i due elementi all'estremità della cintura e inserirli nella fibbia centrale (Foto 7) fino a sentire uno scatto (Foto 8). Tirare la fascia (11) al centro del seggiolino (Foto 9).

2. Far passare la fascia superiore (15) dietro lo schienale del sedile dell'auto (Foto 10). Premere il pulsante per regolarne la lunghezza. Agganciare il gancio del seggiolino al veicolo (Foto 11). Tirare la cintura del gancio **per stringerla (Foto 12)**. **Assicurarsi** che tutte le cinture siano ben tese e che il seggiolino sia installato correttamente! (Foto 13)

Installazione da 76-105 cm attacchi ISOFIX + fascia superiore nel senso di marcia

Una volta rimossi gli elementi di fissaggio ISOFIX del seggiolino, effettuare i passi seguenti:

Passo 1. Posizionare il seggiolino sul sedile dell'auto nella direzione di marcia (Foto 14). Premere i meccanismi di presa ISOFIX direttamente sui ganci metallici dell'auto finché si sente un clic.

Passo 2. Premere saldamente il seggiolino per bambini contro lo schienale del sedile dell'auto. Durante questo spostamento il sistema ISOFIX stringerà il seggiolino del bambino allo schienale del sedile e si sentirà un clic. Afferrare il seggiolino e controllare se è saldamente attaccato o si muove. Se lo seggiolino sta oscillando ed i dispositivi di aggancio ISOFIX sono fuori, ripetere i passi precedenti e installarlo di nuovo.

Passo 3. Per regolare l'inclinazione del sedile, premere la maniglia (12)(Figura 15).

Passo 4. Far passare la fascia superiore dietro lo schienale del sedile dell'auto. Agganciare il gancio del seggiolino al veicolo (Foto 16). Premere il pulsante sulla fascia superiore per regolarne la lunghezza (Foto 17).

Regolazione del poggiatesta e dell'altezza delle tracolle

Il poggiatesta può essere regolato in 10 diverse posizioni. Tirare la maniglia di regolazione (Foto 17) spostare lo schienale nella posizione desiderata verso l'alto e verso il basso in funzione all'altezza del vostro bambino. Rilasciare la maniglia e si dovrebbe sentire un clic. La posizione delle cinture deve essere al di sopra delle spalle del bambino. (Foto 18)

Conservazione del sistema di cinture

1. Allentare i quattro bottoni del rivestimento sotto il poggiatesta del seggiolino (Foto 19). Far scorrere le tracolle con l'imbottitura al lato interno del rivestimento.
2. Sollevare il coperchio alla base del sedile del seggiolino (Foto 20). Inserire la fibbia con le tracolle montate nell'apertura e chiudere la linguetta.
3. Fissare nuovamente il rivestimento.

Installazione da 100-150 cm con attacchi ISOFIX e cinture a 3 punti nel senso di marcia

1. Una volta tirati gli elementi di fissaggio ISOFIX del seggiolino, effettuare i passi seguenti:

Passo 1. Posizionare il seggiolino sul sedile dell'auto nella direzione di marcia (Foto 14). Premere i meccanismi di presa ISOFIX direttamente sui ganci metallici dell'auto finché si senta un clic.

Passo 2. Far passare la tracolla attraverso la guida del poggiatesta (Foto 21) e sulla spalla del bambino (ma lontano dal collo). Quindi la tracolla deve passare sopra il bracciolo e la parte addominale sopra le gambe del bambino.

Passo 3. Chiudere la staffa della cintura nella fibbia dell'autovettura finché si senta un „clic“. Assicurarsi che la cintura non sia attorcigliata.

Installazione da 100-150 cm con cintura a 3 punti

1. Bloccare gli attacchi ISOFIX nel seggiolino.
2. Posizionare il seggiolino auto saldamente sul sedile dell'auto, rivolto in avanti "in senso contrario di marcia" e utilizzare la cintura a 3 punti per fissarlo.
3. Posizionare il bambino sul seggiolino.
4. Far passare la cintura per le spalle sulla guida del copricapo e la cintura addominale sulle ginocchia del bambino. (Foto 21).
5. Fissare la cintura dell'autovettura nella fibbia dell'autovettura finché si senta un „clic“.

Rimozione del rivestimento.

1. Rimozione - Tirare verso l'alto il poggiatesta. Rimuovere la parte superiore del rivestimento. Sbloccare tutti i bottoni, quindi rimuovere il rivestimento del sedile e dello schienale (Foto 19, 23). Rimuovere le imbottiture della tracolla (Foto 22).

2. Montaggio del rivestimento: Per installare il rivestimento, ripetere i passi precedenti in ordine inverso.

ΠΡΟΣΟΧΗ. ΚΡΑΤΗΣΤΕ ΓΙΑ ΜΕΛΛΟΝΤΙΚΟ ΕΛΕΓΧΟ. ΔΙΑΒΑΣΤΕ.

1. Αυτό είναι εξελιγμένο σύστημα ασφαλείας παιδιών i-Size (40-105 εκ., με προσανατολισμό σε κατεύθυνση, αντίθετα στην φορά της κίνησης / 76-105 εκ., με προσανατολισμό στην φορά της κίνησης / με μέγιστο βάρος του χρήστη: 20 κιλών). Το ίδιο σύστημα εγκρίθηκε σύμφωνα με τον Κανόνα 129 του ΟΗΕ για χρήση σε συμβατά με i-Size καθίσματα στο μεταφορικό μέσο, όπως αναφέρεται από τον κατασκευαστή των μεταφορικών μέσων στο εγχειρίδιο για τον χρήστη του μεταφορικού οχήματος. Σε περίπτωση αμφιβολιών συμβουλευτείτε τον κατασκευαστή του εξελιγμένου συστήματος ασφαλείας παιδιών ή τον έμπορο.

Αυτό είναι εξελιγμένο σύστημα ασφαλείας παιδιών Ανυψωτικό παιδικό κάθισμα i-Size (100-150 εκ., με προσανατολισμό στην κατεύθυνση της κίνησης). Το ίδιο εγκρίθηκε σύμφωνα με τον Κανόνα 129 του ΟΗΕ για χρήση κυρίως σε «i-Size θέσεις για κάθισμα», όπως αναφέρεται από τους κατασκευαστές των μεταφορικών μέσων στο εγχειρίδιο για τον χρήστη του μεταφορικού μέσου. Σε περίπτωση αμφιβολίας συμβουλευτείτε τον κατασκευαστή του εξελιγμένου συστήματος ασφαλείας παιδιών ή τον έμπορο.

2. Μπορεί να αναμένεται, ότι σε σχέση με την συναρμολόγηση, το σύστημα θα συμμορφώνεται, σε περίπτωση που ο κατασκευαστής έχει δηλώσει στις οδηγίες χρήσης του μεταφορικού οχήματος, ότι το ίδιο είναι προσαρμοσμένο προκειμένου να συναρμολογηθεί i-Size εξελιγμένο σύστημα ασφαλείας παιδιών από αυτή την ηλικιακή ομάδα.

3. Αυτό το σύστημα ασφαλείας παιδιών ταξινομήθηκε ως I-Size υπό όρους, οι οποίοι είναι αυστηρότεροι από αυτούς που εφαρμόζονται για προηγούμενους τύπους, που δεν συνοδεύονται από αυτό το σημείωμα.

4. Αυτό το κάθισμα αυτοκινήτου εγκρίθηκε για χρήση με τους ακόλουθους τύπους μεθόδων εγκατάστασης:

ΕΓΚΑΤΑΣΤΑΣΗ, ΑΝΤΙΘΕΤΑ ΣΤΗΝ ΦΟΡΑ ΤΗΣ ΚΙΝΗΣΗΣ: ECE R129/03 I-Size γενικό ISOFIX εξελιγμένο σύστημα ασφαλείας παιδιών, σε κατεύθυνση, αντίθετα της φοράς της κίνησης, 40-105 εκ. και βάρος του παιδιού ≤20 κιλών, με ISOFIX προσαρτήματα και άνω ταίρια,
ΕΓΚΑΤΑΣΤΑΣΗ ΣΤΗΝ ΦΟΡΑ ΤΗΣ ΚΙΝΗΣΗΣ: ECE R129/03 I-Size γενικό ISOFIX εξελιγμένο σύστημα ασφαλείας παιδιών, σε κατεύθυνση της κίνησης, 76-105 εκ. και βάρος του παιδιού ≤20 κιλών, με ISOFIX προσαρτήματα και άνω ταίρια,
ΕΓΚΑΤΑΣΤΑΣΗ ΣΤΗΝ ΦΟΡΑ ΤΗΣ ΚΙΝΗΣΗΣ: ECE R129/03 εξελιγμένο σύστημα ασφαλείας παιδιών – ανυψωτικό παιδικό κάθισμα i-Size, στην κατεύθυνση της κίνησης, 100-150 εκ., με ζώνη ασφαλείας ενήλικων με ή χωρίς ISOFIX σπρίτζ..

Είναι κατάλληλο μόνο σε περίπτωση που τα συγκεκριμένα μεταφορικά μέσα εξοπλιστηκαν με ζώνες ασφαλείας τριών σημείων / με μηχανισμό μαζέματος, που εγκρίθηκαν σύμφωνα με τον Κανόνα 16 της Εκτελεστικής Επιτροπής του ΟΗΕ ή με βάση άλλα ισότιμα πρότυπα



ΜΗ χρησιμοποιείτε την συσκευή σε θέσεις για κάθισμα, όπου εγκαταστάθηκε και ξεμπλοκαρίστηκε αερόσακος κατά χτυπημάτων.

Σημαντικές οδηγίες ασφαλείας!

Οι οδηγίες χρήσης πρέπει να φυλάσσονται κατά την διάρκεια όλου του κύκλου ζωής του γενικού συστήματος ασφαλείας παιδιών!

1. **ΠΡΟΣΟΧΗ!** Τα σκληρά εξαρτήματα και τα πλαστικά μέρη του εξελιγμένου συστήματος ασφαλείας παιδιών πρέπει να τοποθετούνται και να συναρμολογούνται με τέτοιο τρόπο, που όταν το μηχανοκίνητο μεταφορικό μέσο χρησιμοποιείται κανονικά, τα ίδια να μην μπορούν να πιαστούν από το συρόμενο κάθισμα ή από την πόρτα του μεταφορικού μέσου.

2. **ΠΡΟΣΟΧΗ!** Όλες οι ζώνες, οι οποίες στηρίζουν το σύστημα ασφαλείας στο μεταφορικό μέσο, πρέπει να είναι τεταμένες, ενώ οι ζώνες, οι οποίες συγκρατούν το παιδί πρέπει να ρυθμιστούν ανάλογα με το σώμα του παιδιού. Δεν πρέπει να επιτρέπεται τύλιγμα των ζωνών.

3. **ΠΡΟΣΟΧΗ!** Εξαιρετικά σημαντικό είναι να εξασφαλιστεί η χρήση της ζώνης για πάνω από τους μηρούς χαμηλά κάτω, έτσι ώστε η λεκάνη να στηρίζεται γερά.

4. **ΠΡΟΣΟΧΗ!** Συστήνεται η συσκευή να αντικατασταθεί, όταν σε περίπτωση ατυχήματος υποβλήθηκε σε καταστροφικές μηχανικές πιέσεις.

5. **ΠΡΟΣΟΧΗ!** Είναι επικίνδυνο να πραγματοποιείτε τροποποιήσεις ή προσθήκες της συσκευής χωρίς την έγκριση του οργάνου αρμόδιου για την έγκριση του τύπου. Υπάρχει κίνδυνος σε περίπτωση μη σωστής τήρησης των οδηγιών συναρμολόγησης, που παραχωρήθηκαν από τον κατασκευαστή του εξελιγμένου συστήματος ασφαλείας παιδιών.

6. **ΠΡΟΣΟΧΗ!** Όταν το κάθισμα δεν είναι εξοπλισμένο με υφασμάτινο κάλυμμα, πρέπει να το κρατάτε μακριά από ηλιακή ακτινοβολία, επειδή στην αντίθετη περίπτωση μπορεί να είναι υπερβολικά ζεστό για το παιδικό δέρμα.

7. **ΠΡΟΣΟΧΗ!** Μην αφήνετε παιδιά χωρίς παρακολούθηση στο εξελιγμένο σύστημα ασφαλείας παιδιών.

8. **ΠΡΟΣΟΧΗ!** Στηρίζετε ανάλογα κάθε αποσκευές ή άλλα αντικείμενα, τα οποία μπορούν να προκαλέσουν τραυματισμό σε περίπτωση σύγκρουσης.

9. ΠΡΟΣΟΧΗ! Μη χρησιμοποιείτε το εξελεγμένο σύστημα ασφαλείας παιδιών χωρίς το κάλυμμα του.

10. ΠΡΟΣΟΧΗ! Μη αντικαθιστάτε το κάλυμμα του εξελεγμένου συστήματος ασφαλείας παιδιών με κανένα άλλο πλην αυτού που συστήνεται από τον κατασκευαστή, επειδή το κάλυμμα αποτελεί αναπόσπαστο μέρος των χαρακτηριστικών εκμετάλλευσης του συστήματος ασφαλείας.

11. ΠΡΟΣΟΧΗ! ΠΡΟΣΟΧΗ – ΝΑ ΜΗ ΧΡΗΣΙΜΟΠΟΙΕΙΤΑΙ ΜΕ ΠΡΟΣΑΝΑΤΟΛΙΣΜΟ ΜΕ ΘΕΑ ΜΠΡΟΣΤΑ ΠΡΙΝ Η ΗΛΙΚΙΑ ΤΟΥ ΠΑΙΔΙΟΥ ΥΠΕΡΒΕΙ 15 ΜΗΝΕΣ.

12. ΠΡΟΣΟΧΗ! Κρατήστε το εξελεγμένο σύστημα ασφαλείας παιδιών γυρισμένο προς τα πίσω μέχρι η ηλικία του παιδιού υπερβεί 36 μήνες ή μέχρι το ύψος του παιδιού υπερβεί 105 εκ.

13. ΠΡΟΣΟΧΗ! Παρακαλώ κάνετε έλεγχο στο εγχειρίδιο με τις οδηγίες του κατασκευαστή του μεταφορικού μέσου.

14. ΠΡΟΣΟΧΗ! Κατά περιόδους ελέγχετε τις ζώνες για φθορά, όπως δίνετε ιδιαίτερη προσοχή στα σημεία στήριξης, στις ασφάλειες και στους μηχανισμούς ρύθμισης.

15. ΠΡΟΣΟΧΗ! Μη αφήνετε την πόρπη τμηματικά κλειστή. Η ίδια πρέπει να είναι ασφαλισμένη όταν δεσμεύονται όλα τα μέρη. Αμέσως πρέπει να μπορείτε να βγάλετε το παιδί από το κάθισμα σε περίπτωση επείγουσας κατάστασης. Το παιδί σας πρέπει να μάθει ποτέ να μην παίζει με την πόρπη.

16. ΠΡΟΣΟΧΗ! Αποθηκεύετε το παιδικό κάθισμα σε ασφαλές σημείο, το οποίο δεν είναι προσβάσιμο από παιδιά όταν δεν χρησιμοποιείται. Αποφεύγετε να τοποθετείτε βαριά αντικείμενα πάνω στο κάθισμα. Μη αφήνετε το δικό σας κάθισμα αυτοκινήτου να έρθει σε επαφή με διαβρωτικές ουσίες όπως παραδείγματος χάρι οξύ από μπαταρία.

17. ΠΡΟΣΟΧΗ! Για „i-Size εξελεγμένο σύστημα ασφαλείας παιδιών“ ο χρήστης πρέπει να διαβάσει το εγχειρίδιο με τις οδηγίες του κατασκευαστή του μεταφορικού μέσου.

18. ΠΡΟΣΟΧΗ! Μη αφήνετε το παιδί σας σ' αυτό το προστατευτικό κάθισμα για μακρύ χρονικό διάστημα. Κατά την διάρκεια μακρινών ταξιδιών κάνετε περισσότερες στάσεις και βγάζετε το παιδί από το προστατευτικό κάθισμα.

19. ΠΡΟΣΟΧΗ! Οι εικόνες της αρχικής σελίδας και μέσα στις οδηγίες είναι ενδεικτικές και μπορεί να διαφέρουν από το πραγματικό προϊόν.

20. ΠΡΟΣΟΧΗ! Πριν την πρώτη χρήση του προϊόντος αφαιρέστε από το προϊόν όλα τα διαφημιστικά υλικά, καθώς επίσης τα προσαρτήματα που χρησιμοποιούνται για την στήριξή τους στο προϊόν.

21. ΠΡΟΣΟΧΗ! ΜΗ χρησιμοποιείτε το εξελεγμένο σύστημα ασφαλείας παιδιών, σε περίπτωση που η θέση της πόρπης της ζώνης ασφαλείας ενηλίκων σε σχέση με τα γενικά σημεία στήριξης και επαφής του καθίσματος δεν είναι ικανοποιητική. Παρακαλώ επικοινωνήστε με τον κατασκευαστή σε περίπτωση αμφιβολιών.

22. ΠΡΟΣΟΧΗ! ΜΗ χρησιμοποιείτε άλλα σημεία στήριξης και επαφής, τα οποία διαφέρουν από τα σημεία, που περιγράφονται στις οδηγίες και είναι σημειωμένα στο εξελεγμένο σύστημα ασφαλείας παιδιών. Παρακαλώ επικοινωνήστε με τον κατασκευαστή σε περίπτωση αμφιβολίας.

ECE R129/03

ΟΔΗΓΙΕΣ ΠΛΥΣΙΜΑΤΟΣ

1. Το κάθισμα αυτοκινήτου μπορεί να καθαρίζεται με χλιαρό νερό και σαπούνι. Μη χρησιμοποιείτε επιθετικά καθαριστικά, όπως καθαριστικά με σωματίδια απόξεσης ή διαλυτικά.

2. Η ταπετσαρία πρέπει να πλένεται στο χέρι με μέγιστη θερμοκρασία 30°C. Μη βάζετε στο στεγνωτήριο. Αφίστε την ταπετσαρία να στεγνώσει με φυσικό τρόπο.

3. Τα πλαστικά μέρη μπορούν να καθαρίζονται με την βοήθεια υγρής πετσέτας. Μη χρησιμοποιείτε καθαριστικά με σωματίδια απόξεσης.

4. **Ποτέ μη χρησιμοποιείτε λιπαντικό και διαλυτικό σε οποιοδήποτε μέρος του καθίσματος.**

ΕΙΔΟΣ ΤΩΝ ΕΓΚΕΚΡΙΜΕΝΩΝ ΖΩΝΩΝ, ΤΙΣ ΟΠΟΙΕΣ ΠΡΕΠΕΙ ΝΑ ΕΧΕΤΕ ΣΤΟ ΑΥΤΟΚΙΝΗΤΟ

A – ζώνη ασφαλείας του αυτοκινήτου - Διαγώνια ζώνη

B – Ζώνη ασφαλείας του αυτοκινήτου – Ζώνη για πάνω από τους μηρούς

C - ISOFIX σημεία στήριξης

D - Σημείο στήριξης της άνω ταινίας στο πορτμπαγκάζ του αυτοκινήτου

Το δικό σας κάθισμα ασφαλείας μπορεί να εγκατασταθεί με την βοήθεια ISOFIX

Σημεία στήριξης και άνω ταινία, όταν βλέπει προς τα πίσω (40-105 εκ) και όταν βλέπει μπροστά (76-105 εκ.). Για ύψος 100-150 εκ. το ίδιο μπορεί να εγκατασταθεί γυρισμένο μπροστά, με ζώνη ενηλίκων 3 σημείων, με ή χωρίς ISOFIX στήριξη.

? Δυνατότητα εγκατάστασης – το σημείο συναρμολόγησης πρέπει να είναι εξοπλισμένο με ISOFIX σημεία στήριξης και σημείο στήριξης της άνω ταινίας.

ΔΕΝ ΜΠΟΡΕΙ ΝΑ ΧΡΗΣΙΜΟΠΟΙΗΘΕΙ ΣΕ ΚΑΘΙΣΜΑΤΑ ΜΕ ΖΩΝΕΣ ΔΥΟ ΣΗΜΕΙΩΝ.

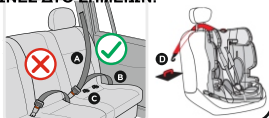
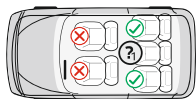

Χαρακτηριστικά

Φωτογραφία Α

1. Βάση για το κεφάλι
2. Μαξιλαράκι για το κεφάλι
3. Μαξιλαράκι των ζωνών ώμων
4. Μαξιλαράκι για κάθισμα
5. Ταπεταρία
6. Κουμπί ρύθμισης (Καπάκι του κουμπιού ρύθμισης)
7. Οδηγός της ζώνης
8. Μαξιλαράκι για πλάτη
9. Ζώνες
10. Πόρπη
11. Ιμάντας ρύθμισης των ζωνών ώμων
12. Λαβή ρύθμισης της κλίσης της πλάτης
13. Λαβή για περιστροφή του καθίσματος
14. Ιμάντας ρύθμισης της πλάτης
15. Άνω ιμάντας
16. Βάση
17. Μηχανισμοί στήριξης του ISOFIX (άκρες)
18. Πλάτη
19. Προστατευτικό
20. Κουμπιά απελευθέρωσης του ISOFIX συστήματος
21. ISOFIX υποδοχές

Συναρμολόγηση από 40-105 εκ. ISOFIX άκρες + άνω ιμάντας Σε κατεύθυνση αντίθετα της φοράς της κίνησης

ΠΡΟΣΟΧΗ: Πρώτα ελέγξτε εάν το αυτοκίνητο έχει 2 ISOFIX μεταλλικούς γάντζους για στήριξη στο σημείο ένωσης του καθίσματος και της πλάτης του αυτοκινήτου κάτω από την ταπεταρία.

ΠΑΡΑΤΗΡΗΣΗ: Όταν χρησιμοποιείτε το σύστημα ISOFIX, οι υποδοχές ISOFIX (21) μπορούν να περαστούν στους ISOFIX (21) γάντζους του αυτοκινήτου (Φωτογραφία 1). Οι ISOFIX γάντζοι στις δύο άκρες του καθίσματος περνούν από τις υποδοχές.

Βήμα 1. Πατήστε το κουμπί για απελευθέρωση του ISOFIX συστήματος, για να βγουν οι μηχανισμοί στήριξης μέχρι να ακουστεί ήχος «Κλικ» (Φωτογραφία 2). Σύρετε τις ράγες μπροστά.

Βήμα 2. Τραβήξτε τη λαβή (13) και γυρίστε το κάθισμα, κρατώντας την βάση (Φωτογραφία 3).

Βήμα 3. Τοποθετήστε το κάθισμα αυτοκινήτου πάνω στο κάθισμα του αυτοκινήτου σε κατεύθυνση αντίθετα της κίνησης (Φωτογραφία 4). Πατήστε τους ISOFIX μηχανισμούς στήριξης άμεσα πάνω στους μεταλλικούς γάντζους του αυτοκινήτου μέχρι να ακουστεί «Κλικ». Βεβαιωθείτε, ότι έχετε ακούσει ήχο «κλικ» και ότι η ένδειξη ασφαλείας του ISOFIX δείχνει ΠΡΑΣΙΝΟ (Φωτογραφία 5).

Βήμα 4. Πατήστε γερά το παιδικό κάθισμα στην πλάτη του καθίσματος του αυτοκινήτου. Κατά την διάρκεια αυτής της μετακίνησης το σύστημα ISOFIX θα σφίξει το παιδικό κάθισμα στην πλάτη του καθίσματος του αυτοκινήτου και θα ακούσετε ήχο "Click".

Βήμα 5. Πιάστε το κάθισμα και ελέγξτε εάν στηρίχθηκε γερά ή εάν ταλαντεύεται. Σε περίπτωση που το κάθισμα ταλαντεύεται και οι ISOFIX μηχανισμοί στήριξης είναι βγαλμένοι, επαναλάβετε τα παραπάνω βήματα και εγκαταστήστε ξανά.

Ρύθμιση του μήκους των ζωνών

1. Σφίξιμο των ζωνών: Πατήστε το κόκκινο κουμπί για να απελευθερώσετε τις ζώνες από την κεντρική πόρπη (10). (Φωτογραφία 6) Τοποθετήστε το παιδί στο κάθισμα, ενώστε τα δύο στοιχεία στην άκρη της ζώνης και τοποθετήστε στην κεντρική πόρπη (Φωτογραφία 7), μέχρι να ακουστεί ήχος «κλικ» (Φωτογραφία 8). Τραβήξτε τον ιμάντα (11 στη μέση του καθίσματος (Φωτογραφία 9).

2. Περάστε τον άνω ιμάντα (15) πίσω από την πλάτη του καθίσματος του αυτοκινήτου (Φωτογραφία 10). Πατήστε το κουμπί για να ρυθμίσετε το μήκος του. Κρεμάστε τον γάντζο του καθίσματος στο αυτοκίνητο (Φωτογραφία 11). Τραβήξτε την ζώνη στον γάντζο για να την σφίξετε (Φωτογραφία 12). Βεβαιωθείτε, ότι όλες οι ζώνες είναι σφιχτές και ότι το κάθισμα συναρμολογήθηκε σωστά. (Φωτογραφίες 13).

Συναρμολόγηση από 76-105 εκ. με ISOFIX άκρες + άνω ιμάντας. Σε κατεύθυνση της κίνησης

Αφού έχετε βγάλει τους ISOFIX μηχανισμούς στήριξης του καθίσματος, πρέπει να προβείτε στα ακόλουθα βήματα:

Βήμα 1. Τοποθετήστε το κάθισμα αυτοκινήτου πάνω στο κάθισμα του αυτοκινήτου στην κατεύθυνση της κίνησης (Φωτογραφία 14). Πατήστε τους μηχανισμούς στήριξης ISOFIX άμεσα πάνω στους μεταλλικούς γάντζους του αυτοκινήτου μέχρι να ακουστεί ήχος κλικ.

Βήμα 2. Πατήστε γερά το παιδικό κάθισμα στην πλάτη του καθίσματος του αυτοκινήτου. Κατά την διάρκεια αυτής της μετακίνησης το σύστημα ISOFIX θα σφίξει το παιδικό κάθισμα στην πλάτη του καθίσματος και θα ακούσετε ήχο "Click". Πιάστε το κάθισμα και ελέγχετε εάν σταθεροποιήθηκε γερά και εάν ταλαντεύεται. Σε περίπτωση που ταλαντεύεται και οι ISOFIX μηχανισμοί στήριξης είναι βγαλμένοι, επαναλάβετε τα παραπάνω βήματα και εγκαταστήστε ξανά.

Βήμα 3. Για να ρυθμίσετε την κλίση του καθίσματος πατήστε την λαβή (12) (Φωτογραφία 15).

Βήμα 4. Περάστε τον πάνω μιντάνα πίσω από την πλάτη του καθίσματος του αυτοκινήτου. Αναρτήστε τον γάντζο του καθίσματος στο αυτοκίνητο (Φωτογραφία 16). Πατήστε το κουμπί του άνω μιντάνα για να ρυθμίσετε το μήκος του (Φωτογραφία 17).

Ρύθμιση της βάσης για το κεφάλι και του ύψους των ζωνών ώμων

Η βάση για το κεφάλι μπορεί να ρυθμιστεί σε 10 διαφορετικές θέσεις. Τραβήξτε την λαβή ρύθμισης (Φωτογραφία 17), μετακινήστε την πλάτη στην επιθυμητή θέση προς τα επάνω και προς τα κάτω ανάλογα με το ύψος του παιδιού σας. Αφήστε την λαβή και πρέπει να ακούσετε ήχο «κλικ». Η θέση των ζωνών πρέπει να είναι στο επίπεδο των ώμων του παιδιού. (Φωτογραφία 18).

Διατήρηση του συστήματος για τις ζώνες

1. Ξεκουμπώστε τα τέσσερα κουμπιά της ταπεσαρίας κάτω από το εξαρτήμα για το κεφάλι στην καρέκλα (Φωτογραφία 19). Περάστε τις ζώνες ώμων με τα μαξιλαράκια από την εσωτερική πλευρά της ταπεσαρίας.
2. Σηκώστε το καπάκι στην βάση του καθίσματος (Φωτογραφία 20). Τοποθετήστε στην οπή την πόρπη με τις συναρμολογημένες στην πόρπη ζώνες ώμων και κλείστε το καπάκι.
3. Κουμπώστε την ταπεσαρία ξανά.

Συναρμολόγηση από 100-150 εκ. με ISOFIX άκρες και ζώνη 3 σημείων στην κατεύθυνση της κίνησης

Αφού έχετε τραβήξει τους μηχανισμούς στήριξης ISOFIX του καθίσματος, προβείτε στα ακόλουθα βήματα:
Βήμα 1. Τοποθετήστε το κάθισμα αυτοκινήτου πάνω στο κάθισμα του αυτοκινήτου, στην κατεύθυνση της κίνησης (Φωτογραφία 14). Πατήστε τους ISOFIX μηχανισμούς για στήριξη άμεσα πάνω στους μεταλλικούς γάντζους του αυτοκινήτου μέχρι να ακουστεί «Κλικ».

Βήμα 2. Περάστε την ζώνη ώμου από τον οδηγό της βάσης για το κεφάλι (Φωτογραφία 21) και από τον ώμο του παιδιού (όμως μακριά από το λαιμό του). Στην συνέχεια η ζώνη ώμου πρέπει να περαστεί κάτω από το εξάρτημα για τον αγκώνα, ενώ η ζώνη για την κοιλιά πρέπει να περαστεί πάνω από τα γόνατα του παιδιού.

Βήμα 3. Κουμπώστε το γλωσσίδι της ζώνης στην πόρπη του αυτοκινήτου μέχρι να ακούσετε ήχο «κλικ». Βεβαιωθείτε, ότι η ζώνη δεν είναι τυλιγμένη.

Συναρμολόγηση από 100-150 εκ. με ζώνη 3 σημείων

1. Ασφαλίστε τις ISOFIX άκρες στο κάθισμα.
2. Τοποθετήστε το κάθισμα σφιχτά πάνω στο κάθισμα του αυτοκινήτου με πρόσωπο μπροστά «στην κατεύθυνση της κίνησης» και χρησιμοποιήστε την ζώνη 3 σημείων για στήριξη.
3. Τοποθετήστε το παιδί στο κάθισμα.
4. Περάστε την ζώνη ώμου από τον οδηγό του εξαρτήματος για πάνω από το κεφάλι, ενώ την ζώνη για την κοιλιά πάνω από τα γόνατα του παιδιού. (Φωτογραφία 21).
5. Κουμπώστε την ζώνη του αυτοκινήτου στην πόρπη του αυτοκινήτου μέχρι να ακουστεί «κλικ».

Αφαίρεση της ταπεσαρίας.

1. Αποσυναρμολόγηση - Τραβήξτε προς τα επάνω την βάση για το κεφάλι. Αφαιρέστε το άνω μέρος της ταπεσαρίας. Ξεκουμπώστε όλα τα κουμπιά, μετά το οποίο αφαιρέστε την ταπεσαρία του καθίσματος και την πλάτη (Φωτογραφία 19, 23). Αφαιρέστε τα μαξιλαράκια ώμων από τις ζώνες (Φωτογραφία 22).
2. Συναρμολόγηση της ταπεσαρίας: Για να συναρμολογήσετε την ταπεσαρία, παρακαλούμε επαναλάβετε τα βήματα στην αντίθετη σειρά.

ВАЖНО! СОХРАНИТЕ ДЛЯ ДАЛЬНЕЙШИХ СПРАВOK. ПРОЧИТАЙТЕ!

1. Это усовершенствованная детская удерживающая система i-Size (40–105 см, ориентированная против хода движения); 76–105 см, ориентированная по ходу движения; максимальный вес пользователя: 20 кг). Она одобрена согласно Правилам ООН № 129 для использования на местах для сидения в транспортном средстве, совместимых с i-Size, как указано производителями транспортных средств в руководстве пользователя автомобиля. В случае сомнений проконсультируйтесь с производителем усовершенствованной детской удерживающей системы или с продавцом.

Это усовершенствованная детская удерживающая система Детское сиденье бустер i-Size (100–150 см, ориентированная по ходу движения). Она одобрена согласно Правилам ООН № 129 для использования главным образом на «местах для сидения i-Size», как указано производителями транспортных средств в руководстве пользователя автомобиля. В случае сомнений проконсультируйтесь с производителем современной детской удерживающей системы или с продавцом.

2. Можно ожидать, что система соответствует требованиям установки, если изготовитель указал в инструкции по эксплуатации транспортного средства, что оно пригодно для установки УДУС I-Size этой возрастной группы.

3. Эта детская удерживающая система классифицируется как I-Size при более жестких условиях, чем те, которые применялись к предыдущим моделям, не сопровождаемым таким примечанием.

4. Это автокресло одобрено для использования со следующими способами установки:

УСТАНОВКА ПРОТИВ ХОДА ДВИЖЕНИЯ: ECE R129/03 универсальная УДУС ISOFIX I-Size, ориентированная против хода движения, диапазон роста 40–105 см и вес ребенка ≤20 кг, с помощью устройств ISOFIX и верхней лямки;

УСТАНОВКА ПО ХОДУ ДВИЖЕНИЯ: ECE R129/03 универсальная УДУС ISOFIX I-Size, по ходу движения, диапазон роста 76–105 см и вес ребенка ≤20 кг, с помощью устройств ISOFIX и верхней лямки;

УСТАНОВКА ПО ХОДУ ДВИЖЕНИЯ: ECE R129/03 УДУС детское сиденье-бустер I-Size, по ходу движения, диапазон роста 100–150 см, с помощью ремня безопасности для взрослых, ISOFIX крепления или без него.

Подходит только в том случае, если утвержденные транспортные средства оснащены 3-точечными/инерционными ремнями безопасности, соответствующими Правилам ЕЭК ООН № 16 или другим эквивалентным им стандартам.



НЕ используйте устройство на местах для сидения, где установлена и разблокирована подушка безопасности.

Важные инструкции по безопасности!

Инструкцию по эксплуатации необходимо сохранять в течение всего срока службы универсальной детской удерживающей системы!

1. **ВНИМАНИЕ!** Твердые и пластиковые детали усовершенствованной детской удерживающей системы должны располагаться и устанавливаться таким образом, чтобы при нормальной эксплуатации транспортного средства их нельзя было захватить сдвижным сиденьем или дверью автомобиля.

2. **ВНИМАНИЕ!** Все ремни, крепящие удерживающую систему к транспортному средству, должны быть натянуты; все ремни, удерживающие ребенка, должны быть отрегулированы по размеру тела ребенка. Нельзя допускать перекручивание ремней.

3. **ВНИМАНИЕ!** Крайне важно обеспечить использование поясного ремня как можно ниже, чтобы таз был надежно закреплен.

4. **ВНИМАНИЕ!** Рекомендуется заменить устройство, если оно подверглось разрушительному механическому воздействию в результате аварии.

5. **ВНИМАНИЕ!** Вносить изменения или дополнения в устройство без разрешения органа по утверждению типа опасно. Существует опасность при несоблюдении инструкций по установке, представленных производителем детской удерживающей системы.

6. **ВНИМАНИЕ!** Если кресло не оснащено тканевым чехлом, его следует беречь от солнечных лучей, так как в противном случае оно может оказаться слишком горячим для кожи ребенка.

7. **ВНИМАНИЕ!** Не оставляйте детей без присмотра в усовершенствованной детской удерживающей системе.

8. **ВНИМАНИЕ!** Надлежащим образом закрепляйте багаж или другие предметы, которые могут стать причиной травм в случае столкновения.

10. ВНИМАНИЕ! Не заменяйте чехол усовершенствованной детской удерживающей системы чем-либо другим, кроме рекомендованного производителем, поскольку чехол является неотъемлемой частью эксплуатационных характеристик удерживающей системы.

11. ВНИМАНИЕ! ВАЖНО – НЕ ИСПОЛЬЗУЙТЕ ОРИЕНТАЦИЮ ПО ХОДУ ДВИЖЕНИЯ, ПОКА ВОЗРАСТ РЕБЕНКА НЕ ПРЕВЫСИТ 15 МЕСЯЦЕВ.

12. ВНИМАНИЕ! Держите усовершенствованную детскую удерживающую систему против хода движения до возраста ребенка старше 36 месяцев или до достижения его роста выше 105 см.

13. ВНИМАНИЕ! Пожалуйста, для справок пользуйтесь инструкцией по эксплуатации производителя транспортного средства.

14. ВНИМАНИЕ! Периодически проверяйте ремни на износ, уделяя особое внимание местам крепления, защитам и регулировочным устройствам!

15. ВНИМАНИЕ! Не оставляйте пружку частично закрытой, она должна застегиваться, когда все детали застегнуты. В случае возникновения чрезвычайной ситуации вы должны иметь возможность немедленно снять ребенка с сиденья. Вашего ребенка следует научить никогда не играть с пружкой.

16. ВНИМАНИЕ! Храните детское кресло в безопасном месте, недоступном для детей, когда оно не используется. Не кладите тяжелые предметы на него. Не допускайте контакта автокресла с коррозионными веществами, такими как аккумуляторная кислота.

17. ВНИМАНИЕ! При использовании «Усовершенствованной детской удерживающей системы i-Size» надо прочитать инструкцию по эксплуатации производителя транспортного средства!

18. ВНИМАНИЕ! Не оставляйте надолго ребенка в этом автокресле. Во время длительных поездок делайте больше перерывов и снимайте ребенка с кресла.

19. ВНИМАНИЕ! Изображения на титульном листе и внутри инструкции приведены для примера и могут отличаться от реального продукта.

20. ВНИМАНИЕ! Перед первым употреблением изделия удалите с него все рекламные материалы, а также устройства, используемые для их крепления к товару.

21. ВНИМАНИЕ! НЕ используйте усовершенствованную детскую удерживающую систему, если положение пружки ремня безопасности для взрослых относительно основных точек контакта с сиденьем неудовлетворительно. В случае сомнений обратитесь к производителю.

22. ВНИМАНИЕ! НЕ используйте другие точки контакта, кроме тех, которые описаны в инструкции и отмечены на усовершенствованной детской удерживающей системе. В случае сомнений свяжитесь с производителем.

ECE R129/03

ИНСТРУКЦИЯ ПО СТИРКЕ

1. Автокресло можно мыть теплой водой с мылом. Не используйте агрессивные чистящие средства, такие как абразивы или растворители.

2. Обивку следует стирать вручную при температуре не выше 30°C. Не кладите ее в сушилку. Дайте обивке высохнуть естественным путем.

3. Пластиковые детали можно чистить влажной тряпкой. Не используйте абразивы.

4. Никогда не используйте смазку или растворитель для очистки каких-либо частей кресла.

ТИП УТВЕРЖДЕННЫХ РЕМНЕЙ, КОТОРЫЕ ВЫ ДОЛЖНЫ ИМЕТЬ В ВАШЕМ АВТОМОБИЛЕ:

A – Ремень безопасности автомобиля – Диагональный ремень

B – Ремень безопасности автомобиля – Поясной ремень

C – Точки крепления ISOFIX

D – Точка крепления верхней лямки в багажнике автомобиля.

Ваше автокресло можно установить с помощью точек крепления ISOFIX и верхней лямки в положении против хода движения (40–105 см) и по ходу движения (76–105 см). Для роста 100–150 см его можно установить по ходу движения с помощью 3-точечного ремня безопасности для взрослых и крепления ISOFIX или без него.

(?) Возможность установки – место крепления должно быть оборудовано точками крепления ISOFIX и точкой крепления верхней лямки!

НЕВОЗМОЖНО ИСПОЛЬЗОВАТЬ НА СИДЕНЬЯХ С 2-ТОЧЕЧНЫМИ РЕМНЯМИ!



Характеристики

Рисунок А

1. Подголовник
2. Подушка для головы
3. Мягкая накладка плечевых ремней
4. Подушка для сиденья
5. Обивка
6. Кнопка регулировки (Колпачок кнопки регулировки)
7. Направляющая ремня
8. Подушка спинки
9. Ремни
10. Пряжка
11. Лямка регулировки плечевых ремней
12. Ручка регулировки наклона спинки
13. Ручка поворота сиденья
14. Лямка регулировки спинки
15. Верхняя лямка
16. Основание
17. Зажимные механизмы ISOFIX (наконечники)
18. Спинка
19. Защитник
20. Кнопки разблокировки системы ISOFIX
21. Направляющие втулки ISOFIX

Установка для 40–105 см наконечниками ISOFIX + верхней лямкой В направлении против хода движения

ВАЖНО: Сначала убедитесь, что в автомобиле на пересечении сиденья и спинки автомобиля под обивкой имеются 2 металлических скобы крепления ISOFIX.

ПРИМЕЧАНИЕ. При использовании системы ISOFIX направляющие втулки ISOFIX (21) можно вставить в скобы ISOFIX автомобиля (Рис. 1). Скобы ISOFIX на обоих концах сиденья проходят через направляющие втулки.

Шаг 1. Нажимайте кнопку разблокировки системы ISOFIX для освобождения зажимных механизмов, пока не услышите щелчок (Рис. 2). Сдвиньте рельсы вперед.

Шаг 2. Потяните ручку (13) и поверните кресло, придерживая основание (Рис. 3).

Шаг 3. Поместите автокресло на сиденье автомобиля лицом, противоположным направлению движения (Рис. 4). Прижимайте нажимные механизмы ISOFIX непосредственно к металлическим скобам автомобиля до щелчка. Убедитесь, что вы услышали щелчок и индикатор блокировки ISOFIX стал ЗЕЛЕНЫМ (Рис. 5).

Шаг 4. Плотно прижмите детское кресло к спинке сиденья автомобиля. Во время этого движения система ISOFIX прикрепит детское кресло к спинке сиденья автомобиля, и вы услышите щелчок.

Шаг 5. Ухватите автокресло и проверьте, надежно ли оно закреплено или шатается. Если кресло шатается и зажимные механизмы ISOFIX вышли наружу, повторите описанные выше действия и установите его заново.

Регулировка длины ремней

1. Затягивание ремней: нажмите красную кнопку, чтобы высвободить ремни безопасности из центральной пряжки (10) (Рис. 6). Посадите ребенка в кресло, соедините два элемента на конце ремня и вставьте их в центральную пряжку (Рис. 7) до щелчка (Рис. 8). Потяните лямку (11) посередине сиденья (Рис. 9).

2. Пропустите верхнюю лямку (15) за спинку сиденья автомобиля (Рис. 10). Нажмите кнопку, чтобы отрегулировать ее длину. Прикрепите крючок автокресла к автомобилю (Рис. 11). Потяните ремень крючка, чтобы затянуть его (Рис. 12). Убедитесь, что все ремни затянуты и кресло установлено правильно! (Рис. 13)

Установка для 76–105 см наконечниками ISOFIX + верхней лямкой. По ходу движения

После вывода зажимных механизмов ISOFIX кресла выполните следующие действия:

Шаг 1. Разместите автокресло на сиденье автомобиля по ходу движения (Рис. 14). Прижимайте зажимные механизмы ISOFIX непосредственно к металлическим скобам автомобиля до щелчка.

Шаг 2. Плотно прижмите детское кресло к спинке сиденья автомобиля. Во время этого перемещения система ISOFIX прикрепит детское кресло к спинке сиденья, и вы услышите щелчок. Ухватите кресло и проверьте, надежно ли оно закреплено или шатается. Если кресло шатается и зажимные механизмы ISOFIX вышли наружу, повторите описанные выше действия и снова установите.

Шаг 3. Чтобы отрегулировать наклон сиденья, нажмите ручку (12) (Рис. 15).

Шаг 4. Пропустите верхнюю лямку за спинку сиденья автомобиля. Прикрепите крючок кресла к автомобилю (Рис. 16). Нажмите кнопку на верхней лямке, чтобы отрегулировать ее длину (Рис. 17).

Регулировка подголовника и высоты плечевых ремней

Подголовник можно регулировать в 10 различных положениях. Потяните ручку регулировки (Рис. 17), переместите подголовник в нужное положение вверх и вниз в зависимости от роста вашего ребенка. Отпустите ручку, и вы должны услышать щелчок. Положение ремней должно быть на уровне плеч ребенка (Рис. 18).

Хранение системы ремней

1. Отстегните четыре кнопки обивки под подголовником автокресла (Рис. 19). Проденьте плечевые ремни с мягкими накладками через внутреннюю сторону обивки.
2. Поднимите крышку у основания сиденья детского кресла (Рис. 20). Вставьте в отверстие пряжку с прикрепленными к ней плечевыми ремнями и закройте крышку.
3. Снова застегните обивку.

Установка для 100–150 см наконечниками ISOFIX и 3-точечным ремнем по ходу движения

После вывода зажимных механизмов ISOFIX кресла выполните следующие действия:

Шаг 1. Разместите автокресло на сиденье автомобиля по ходу движения (Рис. 14). Прижимайте зажимные механизмы ISOFIX непосредственно к металлическим скобам автомобиля до щелчка.

Шаг 2. Пропустите плечевой ремень через направляющую подголовника (Рис. 21) и через плечо ребенка (но подальше от его шеи). После этого плечевой ремень должен пройти над подлокотником, а поясной ремень пропустите над коленями ребенка.

Шаг 3. Застегните зажим ремня в пряжке автомобиля до щелчка. Убедитесь, что ремень не перекручен.

Установка для 100–150 см 3-точечным ремнем безопасности

1. Зафиксируйте наконечники ISOFIX в автокресле.
2. Плотно поместите автокресло на сиденье автомобиля лицом вперед «по ходу движения» и используйте 3-точечный ремень для крепления.
3. Посадите ребенка в кресло.
4. Пропустите плечевой ремень через направляющую подголовника, а поясной ремень – над коленями ребенка (Рис. 21).
5. Застегните ремень автомобиля в пряжке автомобиля до щелчка.

Снятие обивки.

1. Разборка: потяните вверх подголовник. Снимите верхнюю часть обивки. Расстегните все кнопки, затем снимите обивку сиденья и спинки (Рис. 19, 23). Снимите мягкую накладку с плечевых ремней (Рис. 22).

2. Установка обивки: чтобы установить обивку, повторите описанные выше действия в обратном порядке.

VAŽNO! SAČUVAJTE ZA BUDUĆE REFERENCE. PROČITAJTE!

1. Ovo je napredni i-Size bezbednosni sistem za decu (40-105 cm, okrenut unazad; 76-105 cm, okrenut napred; maksimalna težina korisnika: 20 kg). Odobren je prema Uredbi UN-a br. 129 za upotrebu u sedištima u vozilima usklađenim sa i-Size, kako je navedeno od strane proizvođača vozila u korisničkom priručniku vozila. U slučaju sumnje, konsultujte proizvođača naprednog bezbednosnog sistema za decu ili prodavca.

Ovo je napredno sedište za decu i-Size (100-150 cm, okrenuto prema napred). Odobren je prema UN Uredbi br. 129 za upotrebu uglavnom na „pozicijama za sedenje i-Size“ kako su proizvođači vozila naveli u uputstvu za upotrebu vozila. U slučaju sumnje, konsultujte proizvođača naprednog bezbednosnog sistema za decu ili prodavca.

2. U pogledu ugradnje, može se očekivati da je sistem usklađen ako je proizvođač naveo u uputstvu za upotrebu vozila da je pogodan za ugradnju bezbednosnog sistema za decu I veličine ove starosne grupe.

3. Ovaj bezbednosni sistem za decu je klasifikovan kao I-veličina pod uslovima strožim od onih koji su primenjeni na prethodne modele koji nisu praćeni ovom napomenom.

4. Ovo automobilsko sedište je odobreno za upotrebu sa sledećim vrstama metoda ugradnje:

INSTALACIJA, SUPROTNA PRAVCU KRETANJA: ECE R129/03 I-Size univerzalni ISOFIX bezbednosni sistem za decu, okrenut unazad, 40-105 cm i težina deteta ≤20 kg, sa ISOFIX priključcima i gornjom šipkom;

INSTALACIJA U PRAVCU SAOBRAĆAJA: ECE R129/03 I-veličina univerzalni ISOFIX USOD, okrenut prema napred, 76-105 cm i težina deteta ≤20 kg., sa ISOFIX uređajima i gornjom trakom;

UGRADNJA U PRAVCU KRETANJA: ECE R129/03 USOD dečije sedište I-Size, u smeru vožnje, 100-150 cm, sa sigurnosnim pojasom za odrasle sa ili bez ISOFIX pričvršćivanja.

Pogodno samo ako su odobrena vozila opremljena sigurnosnim pojasevima u tri tačke/uvlačećim uređajem koji su odobreni prema UNECE Pravilniku br. 16 ili ekvivalentnim standardima



NE koristite uređaj u prostorima za sedenje gde je postavljen i aktiviran vazdušni jastuk.

Važna bezbednosna uputstva!

Uputstvo za upotrebu se mora čuvati do kraja veka trajanja univerzalnog bezbednosnog sistema za decu!

1. **PAŽNJA!** Tvrdi delovi i plastični delovi naprednog bezbednosnog sistema za decu moraju biti postavljeni i postavljeni tako da, kada je motorno vozilo u normalnom radu, ne mogu da budu zahvaćeni kliznim sedištem ili vratima vozila.

2. **PAŽNJA!** Svi pojasevi koji pričvršćuju sigurnosni sistem za vozilo moraju biti zategnuti, svi pojasevi koji vezuju dete moraju biti podešeni tako da odgovaraju telu deteta. Pojasevi ne bi trebalo da se uvijaju.

3. **PAŽNJA!** Izuzetno je važno osigurati da se krilni pojas koristi nisko kako bi karlica bila bezbedno pričvršćena.

4. **PAŽNJA!** Preporučuje se da se uređaj zameni kada je bio izložen destruktivnom mehaničkom naprezanju u nesreći.

5. **PAŽNJA!** Opasno je praviti izmene ili dodatke na uređaju bez odobrenja organa za odobrenje tipa. Postoji opasnost ako se ne poštuju tačno uputstva za montažu proizvođača bezbednosnog sistema za decu.

6. **PAŽNJA!** Kada stolica nije opremljena tekstilnom presvlakom, treba je držati dalje od sunčeve svetlosti, jer bi inače mogla biti prevruća za dečiju kožu.

7. **PAŽNJA!** Ne ostavljajte decu bez nadzora u naprednom bezbednosnom sistemu za decu.

8. **PAŽNJA!** Propisno obezbedite sav prtljag ili druge predmete koji mogu da izazovu povrede u slučaju sudara.

9. **PAŽNJA!** Ne koristite napredni bezbednosni sistem za decu bez poklopca.

- 10. PAŽNJA!** Ne zamenjujte poklopac naprednog bezbednosnog sistema za decu nečim drugim osim onim koje preporučuje proizvođač, pošto je poklopac sastavni deo performansi bezbednosnog sistema.
- 11. PAŽNJA! VAŽNO – NEMOJTE KORISTITI ORIJENTACIJU USPOREĐENU PREMA STAROSTI DETETA PREKO 15 MESECI.**
- 12. PAŽNJA!** Držite napredni bezbednosni sistem za decu okrenut unazad sve dok dete ne navršši 36 meseci ili dok visina deteta ne pređe 105 cm.
- 13. PAŽNJA!** Molimo pogledajte uputstvo za upotrebu proizvođača vozila.
- 14. PAŽNJA!** Periodično proveravajte da li su pojasevi istrošeni okretanjem specijalnog obratite pažnju na tačke pričvršćivanja, štitnike i uređaje za podešavanje!
- 15. PAŽNJA!** Ne ostavljajte kopču delimično zatvorenu, trebalo bi da bude zaključana kada su svi delovi zakačeni. Morate biti u mogućnosti da odmah uklonite dete iz sedišta u slučaju nužde. Vaše dete treba naučiti da se nikada ne igra sa kopčom.
- 16. PAŽNJA!** Čuvajte dečije sedište na bezbednom mestu van domašaja dece kada se ne koristi. Izbegavajte postavljanje teških predmeta na stolicu. Ne dozvolite da vaše auto sedište dođe u kontakt sa korozivnim materijama kao što je kiselina iz akumulatora.
- 17. PAŽNJA!** Za „i-Size napredni bezbednosni sistem za decu“ korisnik mora pročitati uputstvo za upotrebu proizvođača vozila!
- 18. PAŽNJA!** Ne ostavljajte svoje dete u ovom sigurnosnom sedištu na duži vremenski period. Tokom dugih putovanja, pravite više pauza i sklonite dete sa sigurnosnog sedišta.
- 19. PAŽNJA!** Slike na naslovnoj strani i unutar uputstava su na primer i mogu se razlikovati od stvarnog proizvoda.
- 20. PAŽNJA!** Pre prve upotrebe proizvoda, uklonite sa njega sve reklamne materijale, kao i uređaje koji se koriste za njihovo pričvršćivanje na proizvod.
- 21. PAŽNJA!** NEMOJTE koristiti napredni bezbednosni sistem za decu ako je položaj kopče pojasa za odrasle prema glavnim kontaktnim tačkama sedišta nezadovoljavajući, molimo kontaktirajte proizvođača ako ste u nedoumici.
- 22. PAŽNJA!** NEMOJTE koristiti druge kontaktne tačke osim onih koje su opisane u uputstvima i označene na naprednom bezbednosnom sistemu za decu, molimo kontaktirajte proizvođača u slučaju sumnje.

ECE R129/03

UPUTSTVO ZA PRANJE

1. Auto sedište se može čistiti mlakom vodom i sapunom. Nemojte koristiti agresivna sredstva za čišćenje kao što su abrazivi ili razređivač.
2. Presvlake moraju da se peru ručno na maksimalnoj temperaturi od 30°C. Nemojte ga stavljati u sušač. Dozvolite da se presvlake prirodno osuši.
3. Plastični delovi se mogu čistiti vlažnom krpom. Nemojte koristiti abrazivna sredstva.
4. Nikada ne koristite lubrikant ili rastvarač na bilo kom delu sedišta.

VRSTE POJAČANIH KAIŠEVA KOJE TREBA DA IMATE U VAŠEM AUTOMOBILU:

- A - Sigurnosni pojas automobila - Dijagonalni pojas
- B - Sigurnosni pojas za automobil - Trdni pojas
- C - ISOFIX Tačke pričvršćivanja
- D - Tačka pričvršćivanja gornje šipke u prtljažniku automobila

Vaše sigurnosno sedište se može instalirati pomoću ISOFIX-a

Tačke pričvršćivanja i gornja šipka kada su okrenuti unazad (40-105 cm) i kada su okrenuti napred (76-105 cm). Za visinu od 100-150 cm, može se postaviti licem napred, sa pojasevima u 3 tačke za odrasle i sa ili bez ISOFIX pričvršćivanja.

(?) Mogućnost ugradnje - mesto montaže mora biti opremljeno tačkama za pričvršćivanje ISOFIX i gornjom tačkom za pričvršćivanje trake!

NE MOŽE SE KORISTITI NA SEDIŠĆIMA SA POJASIMA SA 2 TAČKE!

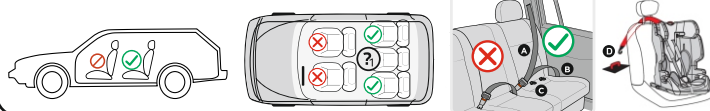

Karakteristike

Slika A

1. Naslon za glavu
2. Jastuk za glavu
3. Jastuk ramenog pojasa
4. Jastuk za sedište
5. Tapaciranje
6. Dugme za podešavanje (poklopac dugmeta za podešavanje)
7. Vodič za pojas
8. Jastuk za leđa
9. Pojasevi
10. Kopča
11. Kaiš za podešavanje ramenog pojasa
12. Ručka za podešavanje nagiba naslona
13. Ručka za okretanje sedišta
14. Kaiš za podešavanje naslona
15. Gornja traka
16. Osnova
17. Mehanizmi za stezanje ISOFIX (vrhovi)
18. Nazad
19. Zaštitnik
20. Dugmad za otpuštanje sistema ISOFIX
21. ISOFIX vodeće čahure

Montaža ISOFIX vrhova od 40-105 cm + gornji kaiš U suprotnom smeru kretanja

VAŽNO: Prvo proverite da li vozilo ima 2 ISOFIX metalne kuke za pričvršćivanje na raskrsnici između sedišta i naslona vozila ispod presvlake.

NAPOMENA: Kada koristite ISOFIX sistem, ISOFIX vodeće čahure (21) se mogu umetnuti u ISOFIX kuke vozila (slika 1). ISOFIX kuke na oba kraja sedišta prolaze kroz vodeće čaure.

Korak 1. Pritisnite dugme za otpuštanje sistema ISOFIX da biste otpustili mehanizme za zaključavanje dok ne čujete „klik“ (slika 2). Gurnite šine napred.

Korak 2. Povucite ručicu (13) i okrenite stolicu držeći bazu (slika 3).

Korak 3. Postavite auto sedište na sedište u suprotnom smeru kretanja (slika 4). Pritisnite ISOFIX mehanizme za pričvršćivanje direktno na metalne kuke vozila dok ne čujete „klik“. Uverite se da čujete „klik“ i da indikator zaključavanja ISOFIX pokazuje ZELENO (Slika 5).

Korak 4. Čvrsto pritisnite dečje sedište uz naslon autosedišta. Tokom ovog poteza, ISOFIX sistem će zategnuti dečje sedište za zadnji deo auto sedišta i čućete zvuk "klik".

Korak 5. Uхватite sedište i proverite da li je dobro pričvršćeno ili da li se ljulja. Ako se sedište ljulja i ISOFIX ankeri su van, ponovite gore navedene korake i ponovo instalirajte.

Podešavanje dužine pojaseva

1. Vežite sigurnosne pojaseve: Pritisnite crveno dugme da biste oslobodili pojaseve sa centralne kopče (10). (Slika 6) Postavite dete u sedište, povežite dva elementa na kraju pojasa i umetnite ih u centralnu kopču (Slika 7) dok ne čujete klik (Slika 8). Povucite traku (11) niz sredinu sedišta (slika 9).

2. Povucite gornju traku (15) iza naslona autosedišta (slika 10). Pritisnite dugme da biste podesili njegovu dužinu. Zakačite kuku sedišta za vozilo (slika 11). Povucite kaiš na kuku **da ga zategnete (slika 12)**. Uverite se da su svi pojasevi zategnuti i da je sedište pravilno postavljeno! (Slike 13)

Montaža ISOFIX vrhova od 76-105 cm + gornji kaiš U smeru kretanja

Nakon što uklonite ISOFIX pričvršćivače na sedištu, izvršite sledeće korake:

Korak 1. Postavite auto sedište na sedište automobila u pravcu kretanja (slika 14). Pritisnite ISOFIX mehanizme za pričvršćivanje direktno na metalne kuke vozila dok ne čujete „klik“.

Korak 2. Čvrsto pritisnite dečje sedište uz naslon autosedišta. Tokom ovog poteza, ISOFIX sistem će zategnuti dečje sedište za naslon sedišta i čućete zvuk "klik". Držite sedište i proverite da li je dobro pričvršćeno ili da li se ljulja. Ako se ljulja i ISOFIX ankeri su van, ponovite gore navedene korake i ponovo instalirajte.

Korak 3. Da biste podesili nagib sedišta, pritisnite ručicu (12) (Slika 15).

Korak 4. Provucite gornju traku iza naslona sedišta automobila. Pričvrstite kuku sedišta na vozilo (slika 16). Pritisnite dugme na gornjoj traci da biste podesili njegovu dužinu (slika 17).

Podešavanje visine naslona za glavu i ramenog pojasa

Naslon za glavu se može podesiti u 10 različitih položaja. Povucite ručicu za podešavanje (slika 17), pomerite naslon u željeni položaj gore-dole u skladu sa visinom vašeg deteta. Otpustite ručicu i trebalo bi da čujete škljocaj. Položaj pojaseva treba da bude na nivou ramena deteta. (slika 18)

Skladištenje sistema pojasa

1. Otkopčajte četiri dugmeta za tapaciranje ispod naslona za glavu (slika 19). Postavite pojaseve za ramena sa omekšivačima na unutrašnjoj strani presvlake.

2. Podignite poklopac na dnu sedišta visoke stolice (slika 20). Ubacite kopču sa pričvršćenim pojasevima za ramena u otvor i zatvorite poklopac.

3. Ponovo pričvrstite presvlake.

Montaža ISOFIX vrhova od 100-150 cm i pojasa sa 3 tačke u pravcu kretanja

Kada izvučete ISOFIX pričvršćivače na sedištu, izvršite sledeće korake:

Korak 1. Postavite automobilsko sedište na sedište automobila u pravcu kretanja (slika 14). Pritisnite ISOFIX mehanizam, koje služi za kačenje direktno na metalne kuke vozila dok se ne čuje "klik".

Korak 2. Provucite pojas za ramena kroz vođicu naslona za glavu (slika 21) i preko detetovog ramena (ali dalje od vrata deteta). Nakon toga, rameni pojas treba da ide preko naslona za ruke, a krilni pojas treba da ide preko krila deteta.

Korak 3. Pričvrstite kopču za pojas u kopču vozila dok ne klikne. Uverite se da pojas nije uvrnut.

Montaža 100-150 cm sa pojansom u 3 tačke

1. Zaključajte ISOFIX ušice u sedište.

2. Čvrsto postavite auto sedište na auto sedište okrenuto napred "u smeru vožnje" i koristite sigurnosni pojas sa 3 tačke.

3. Stavite dete u sedište.

4. Provucite pojas za ramena kroz vođicu naslona za glavu i krilni pojas preko krila deteta. (Slika 21).

5. Vežite sigurnosni pojas u kopču vozila dok se ne čuje „škljocaj“.

Uklanjanje presvlake.

1. Demontaža - Povucite naslon za glavu. Uklonite vrh ukrasa. Otkopčajte sva dugmad, a zatim uklonite presvlake sedišta i naslona (Slika 19, 23). Skinite jastučiće za ramena sa sigurnosnih pojaseva (slika 22).

2. Postavite presvlake: Da biste postavili presvlake, ponovite gore navedene korake obrnutim redosledom.

FONTOS! MENTSE MEG A JÖVŐBELI REFERENCIÁHOZ. OLVASSA EL!

HU

1. Ez egy fejlett i-Size gyermekbiztonsági rendszer (40-105 cm, orientáció a menetiránnyal szembeni irányba; 76-105 cm, orientáció a menetirányba; a felhasználó maximális súlya: 20 kg). Az ENSZ 129. számú Rendeletének megfelelően főként "i-Size ülés helyzetekben" való használatra vonatkozólag engedélyezve, ahogy erre a jármű gyártói rámutatnak a jármű használati útmutatójában. Készség esetén forduljon a fejlett gyermekbiztonsági rendszer gyártójához vagy a kereskedőhöz.

Ez egy fejlett gyermekbiztonsági rendszer I-Size emelt szintű gyermekülés (100-150 cm, orientáció a menetirányba). Az ENSZ 129. számú Rendeletének megfelelően főként "i-Size ülés helyzetekben" való használatra vonatkozólag engedélyezve, ahogy erre a jármű gyártói rámutatnak a jármű használati útmutatójában. Készség esetén forduljon a fejlett gyermekbiztonsági rendszer gyártójához vagy a kereskedőhöz.

2. A felszerelést illetően a rendszer várhatóan megfelelő abban az esetben, ha a gyártó a jármű használati útmutatójában feltüntette, hogy az alkalmas az adott korosztályba tartozó I-Size univerzális gyermekbiztonsági rendszer felszerelésére.

3. Ez a gyermekbiztonsági rendszer I-Size kategóriába került besorolásra, szigorúbb feltételek mellett, mint a korábbi modellek, amelyekhez nem mellékelte ez a megjegyzés.

4. Ez az autósülés a következő típusú felszerelési módszerek alkalmazásával engedélyezett:

MENETIRÁNY SZEMBENI IRÁNYBAN TÖRTÉNŐ FELSZERELÉS: ECE R129/03 I-Size univerzális ISOFIX fejlett gyermekbiztonsági rendszer, a menetiránnyal szembeni irányban, 40-105 cm és a gyermek súlya ≤20 kg, ISOFIX szerelvényekkel és felső rúddal;

MENETIRÁNYBAN TÖRTÉNŐ FELSZERELÉS: ECE R129/03 I-Size univerzális ISOFIX fejlett gyermekbiztonsági rendszer, menetirányban, 76-105 cm és a gyermek súlya ≤20 kg, ISOFIX szerelvényekkel és felső rúddal;

MENETIRÁNYBAN TÖRTÉNŐ FELSZERELÉS: ECE R129/03 fejlett gyermekbiztonsági rendszer I-Size emelt szintű gyermekülés, menetirányban, 100-150 cm, biztonsági övvel felnőtteknek ISOFIX rögzítéssel vagy anélkül.

Csak akkor használható, ha a jóváhagyott járművek hárompontos/behúzható biztonsági övekkel vannak felszerelve, amelyek az ENSZ-EGB 16. sz. előírása vagy az azzal egyenértékű szabványok szerint engedélyezettek.



NE használja a készüléket olyan ülőhelyeken, ahol légszák van felszerelve és kioldva.

Fontos biztonsági utasítások!

A használati utasítást az univerzális gyermekbiztonsági rendszer élettartama alatt meg kell őrizni!

1. **FIGYELEM!** A fejlett gyermekbiztonsági rendszer szilárd és műanyag részeit úgy kell elhelyezni és felszerelni, hogy a gépjármű normál működése közben ne szorulhassanak be csúsztható ülés vagy járműajtó által.

2. **FIGYELEM!** Minden övnek, amely a biztonsági rendszert a járműhöz rögzíti, feszesnek kell lennie, a gyermeket rögzítő öveket a gyermek testéhez kell igazítani. Az öveknek nem szabad megcsavarodnia.

3. **FIGYELEM!** Rendkívül fontos annak biztosítása, hogy a derékövet alacsonyan használjuk annak érdekében, hogy a medence biztonságosan rögzítve legyen.

4. **FIGYELEM!** Javasolt a szerkezetet kicserélni, ha az baleset következtében rongáló mechanikai igénybevételnek volt kitéve.

5. **FIGYELEM!** Veszélyes változtatásokat vagy kiegészítéseket végezni a szerkezeten a típus jóváhagyó hatóság engedélyezése nélkül. Veszélyes lehet ha a gyermekbiztonsági rendszer gyártója által megadott felszerelési utasításokat nem tartják be pontosan.

6. **FIGYELEM!** Ha az ülés nincs textilhuzattal ellátva, akkor napfénytől távol kell tartani, mert különben túl meleg lehet a gyermek bőrének.

7. **FIGYELEM!** Nem szabad gyermekeket felügyelet nélkül hagyni a fejlett gyermekbiztonsági rendszerben.

8. **FIGYELEM!** Rögzítsen megfelelően minden csomagot vagy egyéb olyan tárgyat, amely ütközés esetén sérülést okozhat!

9. **FIGYELEM!** Nem szabad a fejlett gyermekbiztonsági rendszert a burkolata nélkül használni.

11. FIGYELEM! FONTOS – NE HASZNÁLJA A MENETIRÁNYBA LEVÓ ORIENTÁCIÓT, MIELŐTT A GYERMEK EL NEM ÉRI 15 HÓNAPOS KORT.

12. FIGYELEM! Tartsa a fejlett gyermekbiztonsági rendszert menetiránynak háttal, amíg a gyermek el nem éri a 36 hónapos kort, vagy amíg a gyermek magassága meg nem haladja a 105 cm-t.

13. FIGYELEM! Kérjük, olvassa el a jármű gyártójának használati útmutatóját.

14. FIGYELEM! Rendszeresen ellenőrizze az övek kopását, különös figyelmet fordítva a rögzítési pontokra, a védőszerkezetre és a beállító szerkezetekre!

15. FIGYELEM! Ne hagyja a csatot félig zárva, mert teljesen zárva kell lennie, amikor minden alkatrész működésben van. Sürgős esetben azonnal le kell tudnia venni a gyermeket az ülésről. Gyermekét meg kell tanítani, hogy soha ne játsszon a csattal.

16. FIGYELEM! Amikor nincs használatban a gyermekülés, tárolja azt biztonságos helyen, ahol gyermekek nem férhetnek hozzá. Ne helyezzen nehéz tárgyakat az ülésre. Ügyeljen arra, hogy az autósülés ne érintkezzen maró hatású anyagokkal, mint például elemekben használt savval.

17. FIGYELEM! Az "i-Size fejlett gyermekbiztonsági rendszer" esetében a felhasználónak el kell olvasnia a jármű gyártójának használati útmutatóját!

18. FIGYELEM! Ne hagyja gyermekét a biztonsági ülésen hosszú ideig. Hosszú utakon többször is pihenjen és vegye le a gyermeket a biztonsági ülésről.

19. FIGYELEM! A címlapon és a használati utasításon belül szereplő képek csak példák és különbözhetnek a valós terméktől..

20. FIGYELEM! A termék első használata előtt távolítson el róla minden reklámanyagot és a reklámok rögzítéséhez használt eszközöket.

21. FIGYELEM! NE használja a fejlett gyermekbiztonsági rendszert, ha a felnőtt biztonsági öv csatjának helyzete az ülés fő érintkezési pontjaihoz képest nem kielégítő, kérjük a kétség esetén fordulni a gyártóhoz.

22. FIGYELEM! NE használjon más érintkezési pontot az útmutatóban leírtaktól és a fejlett gyermekbiztonsági rendszeren megjelöltektől eltérően. Kétség esetén forduljon a gyártóhoz.

ECE R129/03

MOSÁSI ÚTMUTATÓ

1. Az autósülés langyos vízzel és szappannal tisztítható. Ne használjon agresszív tisztítószerkeket, például súrolószert vagy hígítót.

2. A kárpitot kézzel kell mosni, legfeljebb 30°C-on. Ne tegye szárítógépbe. Hagyja a kárpitot természetes módon megszáradni.

3. A műanyag részek nedves ruhával tisztíthatók. Ne használjon súrolószert.

4. Soha ne használjon kenőanyagot és oldószert az ülés semelyik részén sem.

JÓVÁHAGYOTT ÖVEK TÍPUSA, AMELYEKNEK AZ AUTÓJÁBAN KELL LENNIE:

A - Autó biztonsági öv - Átlós öv

B - Autó biztonsági öv - Deréköv

C - ISOFIX rögzítési pontok

D - Felső bár rögzítési pontja az autó csomagtartójában

Biztonsági autósülése felszerelhető ISOFIX rögzítési pontok és felső heveder segítségével a menetiránnyal szembeni irányban (40-105 cm) és a menetirányban (76-105 cm).

100-150 cm magassághoz a menetirányban, 3-pontos övvel felnőtteknek és ISOFIX rögzítéssel vagy anélkül is felszerelhető.

 Felszerelési lehetőség - a rögzítési helyet ISOFIX rögzítési pontokkal és felső heveder rögzítési ponttal kell ellátni!

NEM HASZNÁLHATÓ 2-PONTOS ÖVEKKEL VALÓ ÜLÉSEKRE!

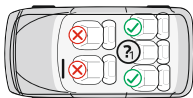

Jellemzők

A. kép

1. Fejtámla
2. Fejtámla párnája
3. Vállövek párnája
4. Az ülés párnája
5. Kárpit
6. Beállító gomb (A beállító gomb kupakja)
7. Öv vezető
8. Háttámla párnája
9. Övek
10. Övcsat
11. Vállöv állító heveder
12. Háttámla dőlésszög-állító fogantyú
13. Fogantyú az ülés elfordításához
14. Háttámla állító pánt
15. Felső heveder
16. Alap
17. ISOFIX rögzítési mechanizmusok
18. Háttámla
19. Védőhuzat
20. ISOFIX rendszer kioldó gombjai
21. ISOFIX vezetőperselyek

Felszerelés 40-105 cm magasságtartományhoz ISOFIX eszközökkel + felső heveder a menetiránnyal szembeni irányban

FONTOS: Először ellenőrizze, hogy a járműben van-e 2 ISOFIX fém rögzítési kampó az ülés és a jármű háttámlája metszéspontjában a kárpit alatt.

MEGJEGYZÉS: ISOFIX rendszer használatakor az ISOFIX vezetőperselyek (21) a jármű ISOFIX kampóiba helyezhetők (1. kép). Az ISOFIX kampók az ülés mindkét végén átmennek a vezetőperselyeken.

- 1. Lépés** Nyomja meg az ISOFIX rendszer kioldó gombját a reteszelő mechanizmusok kioldásához, amíg egy "kattanást" nem hall (2. kép). Csúsztassa előre a síneket.
- 2. lépés:** Húzza meg a fogantyút (13), és forgassa el a széket, miközben tartja az alapot (3. kép).
- 3. lépés** Helyezze a gyermekülést az autósülésre a menetiránnyal szembeni irányban (4. kép). Nyomja az ISOFIX rögzítési mechanizmusokat közvetlenül a jármű fémkampóira, amíg egy „kattanást” nem hall. Győződjön meg arról, hogy kattanást hall, és az ISOFIX zárjelző ZÖLD színű (5. kép).
- 4. lépés** Nyomja erősen a gyermekülést az autósülés háttámlájához. E mozdulat során az ISOFIX rendszer a gyermekülést az autósülés háttámlájához rögzíti, és „Click” hangot fog hallani.
- 5. lépés** Fogja meg az ülést, és ellenőrizze, hogy megfelelően rögzítve van-e, vagy inog-e. Ha az ülés ingadozik, és az ISOFIX rögzítők kikerültek, ismétlje meg a fenti lépéseket, és szerelje vissza.

Az övek hosszának beállítása

- 1. Az övek becsatolása:** Nyomja meg a piros gombot a biztonsági övek kioldásához a középső csatból (10) (6. kép). Helyezze a gyermeket az ülésbe, csatlakoztassa a két elemet az öv végén, és helyezze be őket a központi csatba (7. kép), amíg kattanást nem hall (8. kép). Húzza le a hevedert (11) az ülés közepén (9. kép).
- 2.** Vezesse át a felső hevedert (15) a szék háttámláján lévő vezetőn (10. kép). Nyomja meg a gombot a felső heveder hosszának beállításához. Rögzítse az üléskampót a járműhöz (11. kép). Húzza meg az övet a horgon, **hogy megfeszítse (12. kép).** **Győződjön meg** arról, hogy minden biztonsági öv megfeszül, és az ülés megfelelően van felszerelve! (13. kép)

Felszerelés 76-105 cm magasságtartományhoz ISOFIX eszközökkel + felső heveder a menetirányban

Miután a gyermekülést ISOFIX rögzítéseit kivette, hajtsa végre a következő lépéseket:

- 1. lépés** Helyezze a gyermekülést az autósülésre menetirányban (14. kép). Nyomja az ISOFIX rögzítési pontokat közvetlenül a jármű fémkampóira, amíg egy "kattanást" nem hall.

- 2. lépés** Nyomja erősen a gyermekülést az autósülés háttámlájához. E mozdulat során az ISOFIX rendszer a gyermekülést az üléstámlához rögzíti, és „Click” hangot fog hallani. Fogja meg az ülést, és ellenőrizze, hogy megfelelően van-e rögzítve, vagy inog. Ha az ülés ingadozik, és az ISOFIX rögzítők kikerültek, ismétlje meg a fenti lépéseket, és szerelje vissza.
- 3. lépés** Az ülés dőlésszögének beállításához nyomja meg a fogantyút (12) (15. kép).
- 4. lépés** Vezesse át a felső hevedert a szék háttámláján lévő vezetőn. Rögzítse az ülésakasztót a járműhöz (16. kép). Nyomja meg a gombot a felső heveder hosszának beállításához (17. kép).

Fejtámla és vállöv magasságállítás

A fejtámla 10 különböző pozícióba állítható be. Húzza meg a beállító fogantyút (17. kép), mozdítsa a háttámlát a kívánt helyzetbe fel és le a gyermeke magasságának megfelelően. Engedje el a fogantyút, és kattanó hangot kell hallania. Az övek helyzete a gyermek vállának magasságában legyen (18. kép).

Övrendszer tárolása

1. Oldja ki az ülés fejtámla alatti négy kárpitgombot (19. kép). Vezesse be a párnázott vállöveket a kárpit belső oldalán.
2. Emelje fel az gyermekülés alján található kupakot (20. kép). Helyezze be a csatot a hozzá csatolt vállövekkel a nyílásba, és zárja le a kupakot.
3. Rögzítse ismét a kárpitot.

Felszerelés 100-150 cm magasságtartományhoz ISOFIX eszközökkel és 3-pontos övvel a menetirányban

1. Miután a gyermekülés ISOFIX rögzítési mechanizmusait kivezette, hajtsa végre a következő lépéseket:
 - 1. lépés** Helyezze a gyermekülést az autósülésre menetirányban (14. kép). Nyomja az ISOFIX rögzítési mechanizmusokat közvetlenül a jármű fémkampóira, amíg egy "kattanást" nem hall.
 - 2. lépés.** Vezesse át a vállövet a fejtámla vezetőjén (21. kép) és a gyermek vállán (de távol a gyermek nyakától). Ezt követően a vállöveknek át kell mennie a kartámaszon, a derékövetnek pedig a gyermek öléen.
 - 3. lépés.** Rögzítse az övcsipeszt a jármű csatjába kattanásig. Győződjön meg arról, hogy az öv nincs megcsavarodva.

Felszerelés 100-150 cm magasságtartományhoz 3-pontos övvel

1. Rögzítse az ISOFIX füleket az ülésbe.
2. Helyezze a gyermekülést szorosan az autósülésre előre, "menetirányba" és használja rögzítéshez a 3-pontos biztonsági övet.
3. Helyezze a gyermeket a gyermekülésbe.
4. Vezesse át a vállövet a fejtámla vezetőjén, a derékövet pedig a gyermek öléen (21. kép).
5. Kattanásig rögzítse a biztonsági övet a jármű csatjában.

A kárpit eltávolítása

1. Leszerelés - Húzza fel a fejtámlát. Távolítsa el a burkolat tetejét. Oldja ki az összes gombot, majd távolítsa el az ülés kárpitját és a háttámla kárpitját (19., 23. kép). Távolítsa el a vállpárnákat a biztonsági övekről (22. kép).
2. A kárpit felszerelése: A kárpit felszereléséhez ismétlje meg a fenti lépéseket fordított sorrendben.

DŮLEŽITÉ! UCHOVEJTE K DALŠÍMU POUŽITÍ. PŘEČTĚTE

CZ

1. Je to zdokonalený dětský zádržný systém (UDZS) i-Size (40-105 cm, orientace v protisměru jízdy; 76-105 cm, orientace ve směru jízdy, maximální váha uživatele: 20 kg). Je schválený v souladu s Předpisem č. 129 OSN o použití v dopravním prostředku, jehož místa pro sezení jsou kompatibilní s i-Size místy, jak to uvádějí výrobci dopravních prostředků v příručce pro uživatele dopravního prostředku. V případě pochybností se poraďte s výrobcem nebo prodejcem tohoto zdokonaleného dětského zádržného systému.

Je to zdokonalený dětský zádržný systém Zdvíhací dětská sedačka i-Size (100-150 cm, orientace ve směru jízdy). Je schválený v souladu s Předpisem č. 129 OSN o použití především v „i-Size pozicích sezení“, jak to uvádějí výrobci dopravních prostředků v příručce pro uživatele dopravního prostředku. V případě pochybností se poraďte s výrobcem nebo prodejcem tohoto zdokonaleného dětského zádržného systému.

2. Ohledně montáže lze očekávat, že tento systém bude vhodný, pokud výrobce v návodu na použití dopravního prostředku uvedl, že tento je přizpůsobený k instalaci i-Size UDZS této věkové skupiny.

3. Tento dětský zádržný systém je klasifikován jako I-Size za podmínek, které jsou přísnější než u předchozích modelů, ke kterým není připojena tato poznámka.

4. Tato autosedačka je schválena při použití těchto typů instalačních metod:

INSTALACE V PROTISMĚRU JÍZDY: ECE R129/03 I-Size univerzální ISOFIX UDZS v protisměru jízdy pro děti vysoké 40-105 cm o váze ≤ 20 kg s přizpůsobeními ISOFIX a horním bezpečnostním pásem;

INSTALACE VE SMĚRU JÍZDY: ECE R129/03 I-Size univerzální ISOFIX UDZS ve směru jízdy pro děti vysoké 76-105 cm o váze ≤ 20 kg s přizpůsobeními ISOFIX a horním bezpečnostním pásem;

INSTALACE VE SMĚRU JÍZDY: ECE R129/03 UDZS dětská zdvíhací sedačka I-Size ve směru jízdy pro děti vysoké 100-150 cm s bezpečnostním pásem pro dospělé s nebo bez ISOFIX upevnění.

Možnost instalace pouze v případě, že dopravní prostředky jsou vybaveny 3-bodovými bezpečnostními pásy s navijecím mechanismem a schváleny v souladu s Předpisem č. 16 EHK OSN nebo jinými ekvivalentními standarty.



NEPOUŽÍVEJTE na sedadla, ke kterým je nainstalovaný a aktivní airbag.

Důležité bezpečnostní pokyny!

Tento návod k použití je nutno uchovat po celou dobu používání tohoto univerzálního dětského zádržného systému!

1. **POZOR!** Tvrdé prvky a plastové části zdokonaleného dětského zádržného systému se musí umístit a namontovat tak, aby při normálním provozu motorového dopravního prostředku se nemohly zaseknout při klouzání sedadla nebo dveřmi dopravního prostředku.

2. **POZOR!** Všechny bezpečnostní pásy, které upevňují bezpečnostní systém dopravního prostředku, musí být napnuté, všechny bezpečnostní pásy, které drží dítě, musí být upraveny podle těla dítěte. Nesmí se připustit zkroucení pásů.

3. **POZOR!** Mimořádně důležité je zajistit umístění bederního pásu v dolní poloze, aby pevně držel pánev.

4. **POZOR!** Doporučuje se výměna zařízení, když v důsledku nehody utrpělo škodlivé mechanické napětí.

5. **POZOR!** Je nebezpečné dělat změny nebo doplňování tohoto zařízení bez schválení příslušného orgánu. Existuje nebezpečí následkem nepřesného dodržování pokynů k instalaci, daných výrobcem tohoto dětského zádržného systému.

6. **POZOR!** Pokud sedačka nemá textilní potah, musí se chránit před slunečním světlem, protože by mohla být příliš horká pro dětskou pokožku.

7. **POZOR!** Nenechávat děti ve zdokonaleném zádržném systému bez dozoru.

8. **POZOR!** Upevnit patřičně veškerá zavazadla nebo jiné předměty, které by v případě nárazu mohly zapříčinit zranění.

- 9. POZOR!** Zdokonalený dětský zádržný systém se nesmí používat bez jeho potahu!
- 10. POZOR!** Potah zdokonaleného dětského zádržného systému se nesmí zaměnit za žádný jiný, než jaký doporučuje výrobce, protože tento potah je neoddělitelnou součástí provozní charakteristiky tohoto bezpečnostního systému.
- 11. POZOR! DŮLEŽITÉ - SEDAČKA SE NESMÍ POUŽÍVAT OTOČENÁ DOPŘEDU DŘÍVE, NEŽ DÍTĚ DOSÁHLO VĚKU 15 MĚSÍCŮ.**
- 12. POZOR!** Zdokonalený dětský zádržný systém používat obrácený dozadu, dokud dítě nedosáhne věku 36 měsíců, nebo výšky 105 cm.
- 13. POZOR!** Prosím prověřte údaje v příručce s pokyny od výrobce dopravního prostředku.
- 14. POZOR!** Periodicky prověřovat opotřebení pásů se zvláštní pozorností na místa upevnění, na ochranné a regulující prvky!
- 15. POZOR!** Nenechávejte sponu jen částečně uzavřenou, musí být uzamčena se všemi patřičnými částmi. V případě spěšné situace musíte moci dítě ihned ze sedačky vytáhnout. Musíte naučit své dítě, aby si nikdy se sponou nehrálo.
- 16. POZOR!** Dětskou sedačku uchovávat na bezpečném a dětem nepřístupném místě, když se nepoužívá. Na sedačku nepokládat těžké předměty. Chránit autosedačku před stykem se žíravými látkami jako je např. kyselina z baterie.
- 17. POZOR!** Ohledně „i-Size zdokonaleného dětského zádržného systému“ si musí uživatel přečíst příručku výrobce dopravního prostředku!
- 18. POZOR!** Nenechávat dítě v této ochranné sedačce po dlouhou dobu. Během dlouhé cesty dělat více přestávek a dítě z ochranné sedačky vytáhnout.
- 19. POZOR!** Obrázky na titulní straně i uvnitř návodu představují příklad a mohou se lišit od skutečného výrobku.
- 20. POZOR!** Před prvním použitím výrobku odstranit z něho všechny reklamní materiály, tak jako i použité prvky na jejich připevnění k výrobku.
- 21. POZOR! NEPOUŽÍVAT** zdokonalený dětský zádržný systém, pokud pozice spony bezpečnostního pásu pro dospělé k oporným bodům kontaktu se sedadlem je neuspokojitelná, v případě pochybností se prosím spojte s výrobcem.
- 22. POZOR! NEPOUŽÍVAT** jiné oporné body ke kontaktu než takové, které jsou uvedené v návodu a označené na zdokonaleném UDZS, v případě pochybností se prosím spojte s výrobcem.

ECE R129/03

POKYNY K PRANÍ

- Autosedačka se může čistit vlažnou vodou a mýdlem. Nepoužívat agresivní čisticí prostředky, jako jsou abraziva nebo rozředovač.
- Potah se musí prát ručně za maximální teploty 30°C. Nepoužívat sušičku. Nechte potah vyschnout přirozeným způsobem.
- Plastové části se mohou čistit vlhkou utěrkou. Nepoužívat abraziva.
- Na žádnou část sedačky nikdy nepoužívat mazivo a rozředovač.

DRUH VHODNÝCH BEZPEČNOSTNÍCH PÁSŮ, KTERÝMI MUSÍ BÝT VYBAVENÝ VÁŠ AUTOMOBIL:

- A** – Bezpečnostní pás automobilu - Příční pás
- B** – Bezpečnostní pás automobilu – Bederní pás
- C** - ISOFIX Upevňovací body
- D** – Bod na upevnění horního pásu v zavazadlovém prostoru automobilu.

Vaše bezpečnostní sedačka může být nainstalována prostřednictvím ISOFIX-u. Upevňovací body a horní pás při pohledu vzad (40-105 cm) a při pohledu vpřed (76-105 cm). Pro výšku 100-150 cm může být sedačka nainstalovaná otočená dopředu 3-bodovým pásem pro dospělé, s nebo bez upevnění ISOFIX.

(?) Možnost instalace – příslušné sedadlo musí být vybaveno upevňovacími body ISOFIX a bodem k upevnění horního pásu!

NENÍ MOŽNÉ POUŽÍVAT NA SEDADLA S 2-BODOVÝMI PÁSY!

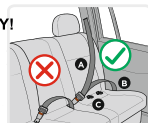
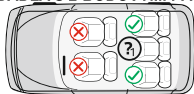

Popis Obraz A

1. Opěrka hlavy
2. Polstrování opěrky hlavy
3. Návleky na ramenní pásy
4. Podložka na sedadlo
5. Potah
6. Regulující tlačítko (Klobouček regulujícího tlačítka)
7. Usměrnovač pásu
8. Polstrování opěrky zad
9. Pásy
10. Spona
11. Řemínek na nastavení délky ramenních pásů
12. Držadlo na nastavení sklonu sedačky
13. Držadlo na otočení sedačky
14. Poutko na nastavení opěrky
15. Horní popruh
16. Základna
17. Upevňovací mechanismy ISOFIX (vodící vložky)
18. Zadní strana
19. Protektor
20. Tlačítka na uvolnění systému ISOFIX
21. ISOFIX vodící vložky

Instalace sedačky pro rozmezí výšky 40-105 cm s vodícími vložkami ISOFIX a horním popruhem v protisměru jízdy

DŮLEŽITÉ: Napřed ověřte, zdali je automobil vybaven 2 kovovými háky ISOFIX k upevnění pod potahem na hranici mezi sedadlem a opěradlem automobilu.

POZNÁMKA: Když používáte systém ISOFIX, vodící vložky ISOFIX (21) mohou být přichyceny do háků ISOFIX v automobilu (obr. 1). ISOFIX háky po obou stranách sedačky prochází přes vodící vložky.

1. Stlačte uvolňovací tlačítko systému ISOFIX, aby vyšly upevňovací mechanismy, až bude slyšet cvaknutí (obr.2). Vysuňte vložky dopředu.

2. Vytáhněte držadlo (13) a otočte sedačku, přidržte přitom základnu (obr.3).

3. Umístěte autosedačku na sedadlo automobilu v protisměru jízdy (obr.4). Zatlačte mechanismy ISOFIX přímo na kovové háky automobilu, až bude slyšet cvaknutí. Buďte jisti, že jste uslyšeli cvaknutí a indikátor uzamčení ISOFIX svítí ZELENĚ (obr.5).

4. Přitlačte dětskou sedačku pevně k opěradlu sedadla automobilu. Během tohoto posouvání systém ISOFIX připoutá dětskou sedačku k opěradlu automobilu a uslyšíte cvaknutí.

5. Chyťte sedačku a prověřte, zdali je dobře upevněná. Pokud se hýbe a upevňovací mechanismy ISOFIX jsou vytaženy, zopakujte výše uvedený postup a instalujte ji znovu.

Nastavení délky bezpečnostních pásů

1. **Zatažení pásů:** stlačte červené tlačítko na uvolnění pásů z centrální spony (10)(obr.6). Posadte dítě do sedačky, spojte obě západky na konci pásů a zasuňte je do centrální spony (obr.7), až bude slyšet cvaknutí (obr.8). Potáhněte pásek uprostřed sedačky (11) (obr.9).

2. Horní popruh (15) vedte za zadní stranu sedadla automobilu (obr.10). Stlačte tlačítko na nastavení jeho délky. Háč sedačky zakotvěte k automobilu (obr.11). Potáhněte za pás s hákem, **abyste ho zatáhli (obr.12). Přesvědčte se, že všechny pásy jsou napnuté a sedačka je nainstalovaná správně!** (obr.13)

Instalace sedačky pro rozmezí výšky 76-105 cm s vodícími vložkami ISOFIX a horním popruhem ve směru jízdy

Po vytažení upevňovacích mechanismů ISOFIX ze sedačky, postupujte následovně:

1. Umístíte autosedačku na sedadlo automobilu ve směru jízdy (obr.14). Mechanismy ISOFIX zatlačte přímo na kovové háky automobilu, až bude slyšet cvaknutí.
2. Přitlačte dětskou sedačku pevně k opěradlu sedadla automobilu. Během tohoto posouvání systém ISOFIX připotutá dětskou sedačku k opěradlu automobilu a uslyšíte cvaknutí. Chyťte sedačku a prověřte zdali je dobře upevněná, nebo se hýbe. Pokud se sedačka hýbe a upevňující mechanismy ISOFIX jsou vytaženy, zopakujte výše uvedený postup a instalujte ji znovu.
3. Sklon sedačky nastavíte stlačením držadla (12) (obr.15).
4. Horní popruh vedte za zadní stranu sedadla automobilu. Háč sedačky zakotvěte k automobilu (obr.16). Stlačte tlačítko na horním popruhu na nastavení jeho délky (obr.17).

Regulace opěrky hlavy a výšky ramenních pásů

Opěrka hlavy může být nastavena do 10 různých pozic. Vytáhněte regulační držadlo (obr.17), posuňte opěrku nahoru nebo dolů do požadované polohy podle výšky vašeho dítěte. Pusťte držadlo, musíte uslyšet cvaknutí. Ramenní pásy musí být na úrovni ramen dítěte (obr.18).

Úschova pásového systému

1. Rozepněte čtyři patentky na potahu pod opěrkou hlavy sedačky (obr.19).
2. Vytáhněte ramenní pásy s návleky z vnitřní strany potahu.
3. Pozvedněte záklopku na základně sedačky (obr.20). Do otvoru vložte sponu s namontovanými ramenními pásy a záklopku uzavřete.
3. Potah zas zapněte.

Instalace sedačky pro rozmezí výšky 100-150 cm s vodícími vložkami ISOFIX a 3-bodovým bezpečnostním pásem ve směru jízdy

Po vytažení upevňovacích mechanismů ISOFIX ze sedačky, postupujte následovně:

1. Umístíte autosedačku na sedadlo automobilu ve směru jízdy (obr.14). Mechanismy ISOFIX zatlačte přímo na kovové háky automobilu, až bude slyšet cvaknutí.
2. Ramenní pás vedte přes usměrňovač opěrky hlavy (obr.21) a přes rameno dítěte (ale dále od jeho krku). Pak se musí ramenní pás vést nad loketní opěrkou a bederní pás nad pánví dítěte.
3. Zasuňte západku pásu do spony automobilu, až bude slyšet cvaknutí. Prověřte, že pás není překroucený.

Instalace sedačky pro rozmezí výšky 100-150 cm s 3-bodovým bezpečnostním pásem

1. Uzamkněte vodící vložky ISOFIX do sedačky.
2. Umístíte autosedačku na sedadlo automobilu ve směru jízdy a použijte 3-bodový pás na upevnění.
3. Posadte dítě do sedačky.
4. Ramenní pás vedte přes usměrňovač opěrky hlavy a bederní pás nad pánví dítěte (obr.21).
5. Zapněte pás do spony automobilu, až bude slyšet cvaknutí.

Sejmutí potahu

1. Sejmutí – potáhněte nahoru opěrku hlavy. Odepněte horní část potahu. Rozepněte všechny patentky a sejmete potah ze sedadla i opěrky zad (obr.19, 23). Sejmete návleky ramenních pásů (obr.22).
2. Navlékání potahu: opakujte prosím horní postup v opačném pořadí.

WICHTIG! ZUM SPÄTEREN NACHSCHLAGEN AUFBEWAHREN.LESEN!

1. Dies ist ein fortschrittliches i- Size -Kinderrückhaltesystem (40–105 cm, rückwärtsgerichtet; 76–105 cm, vorwärtsgerichtet; maximales Benutzergewicht: 20 kg). Es ist gemäß der UN-Verordnung Nr. 129 für die Verwendung in i- Size -konformen Fahrzeugsitzpositionen zugelassen, wie von den Fahrzeugherstellern im Fahrzeug-Benutzerhandbuch angegeben. Im Zweifelsfall wenden Sie sich an den Hersteller des erweiterten Kinderrückhaltesystems oder an den Händler.

Hierbei handelt es sich um eine Sitzerrhöhung mit fortschrittlichem Kinderrückhaltesystem i- Size (100–150 cm, vorwärtsgerichtet). Es ist gemäß der UN-Regelung Nr. 129 hauptsächlich für die Verwendung in „i- Size- Sitzpositionen“ zugelassen, wie von den Fahrzeugherstellern in der Bedienungsanleitung des Fahrzeugs angegeben. Im Zweifelsfall wenden Sie sich an den Hersteller des erweiterten Kinderrückhaltesystems oder an den Händler.

2. Bei der Montage ist davon auszugehen, dass das System den Anforderungen entspricht, wenn der Hersteller in der Bedienungsanleitung des Fahrzeugs angegeben hat, dass es für die Montage eines I-Size -Kinderrückhaltesystems dieser Altersgruppe geeignet ist.

3. Dieses Kinderrückhaltesystem wird unter strengeren Bedingungen als die für Vorgängermodelle, denen dieser Hinweis nicht beigefügt ist, in I-Size eingestuft.

4. Dieser Autositz ist für die Verwendung mit den folgenden Installationsarten zugelassen:

INSTALLATION GEGEN DIE FAHRTRICHTUNG: ECE R129/03 ISOFIX universales fortschrittliches i- Size -Kinderrückhaltesystem, rückwärtsgerichtet, 40–105 cm und Kindergewicht ≤20 kg, mit ISOFIX- Vorrichtungen und oberem Gurt;

INSTALLATION IN FAHRTRICHTUNG: ECE R129/03 ISOFIX universales fortschrittliches i- Size -Kinderrückhaltesystem, in Fahrtrichtung, 76-105 cm und Kindergewicht ≤20 kg, mit ISOFIX- Vorrichtungen und oberem Gurt;

INSTALLATION IN FAHRTRICHTUNG: ECE R129/03 universales fortschrittliches i- Size -Kinderrückhaltesystem, in Fahrtrichtung, 100-150 cm, mit Sicherheitsgurt für Erwachsene mit oder ohne ISOFIX-Befestigung.

Nur geeignet, wenn zugelassene Fahrzeuge mit Dreipunkt-/aufrollbaren Sicherheitsgurten ausgestattet sind, die gemäß der Regelung Nr. 16 der Wirtschaftskommission der Vereinten Nationen für Europa oder gleichwertigen Normen zugelassen sind.



NICHT in Sitzbereichen verwenden, in denen ein Airbag installiert und ausgelöst ist.

Wichtige Sicherheitsanweisungen!

Die Gebrauchsanweisung ist für die gesamte Lebensdauer des universellen Kinderrückhaltesystems aufzubewahren!

1. **VORSICHT!** Die Hartteile und Kunststoffteile des fortschrittlichen Kinderrückhaltesystems müssen so angeordnet und eingebaut sein, dass sie im normalen Betrieb des Kraftfahrzeugs nicht von einem verschiebbaren Sitz oder einer Fahrzeugtür erfasst werden können.

2. **VORSICHT!** Alle Gurte, die das Rückhaltesystem am Fahrzeug befestigen, müssen gestrafft sein, alle Gurte, die das Kind zurückhalten, müssen an den Körper des Kindes angepasst sein. Die Gurte dürfen nicht verdreht sein.

3. **VORSICHT!** Es ist äußerst wichtig, darauf zu achten, dass der Beckengurt tief angelegt wird, damit das Becken sicher fixiert wird.

4. **VORSICHT!** Es wird empfohlen, das Gerät auszutauschen, wenn es bei einem Unfall zerstörerischer mechanischer Beanspruchung ausgesetzt war.

5. **VORSICHT!** Es ist gefährlich, ohne Genehmigung der Typgenehmigungsbehörde Änderungen oder Ergänzungen am Gerät vorzunehmen. Es besteht Gefahr, wenn die Einbauhinweise des Herstellers des Kinderrückhaltesystems nicht genau befolgt werden.

6. **VORSICHT!** Wenn der Stuhl nicht mit einem Textilbezug ausgestattet ist, sollte er vor Sonneneinstrahlung geschützt werden, da er sonst zu heiß für die Haut des Kindes werden kann.

7. **VORSICHT!** Lassen Sie Kinder in einem fortschrittlichen Kinderrückhaltesystem nicht unbeaufsichtigt.

8. **VORSICHT!** Sichern Sie das Gepäck und andere Gegenstände, die bei einem Aufprall Verletzungen verursachen können, ordnungsgemäß.

9. **VORSICHT!** Verwenden Sie das erweiterte Kinderrückhaltesystem nicht ohne Bezug.
10. **VORSICHT!** Ersetzen Sie den Bezug des erweiterten Kinderrückhaltesystems nicht durch etwas anderes als das vom Hersteller empfohlene, da der Bezug ein wesentlicher Bestandteil der Leistung des Rückhaltesystems ist.
11. **VORSICHT! WICHTIG – VERWENDEN SIE DIE VORWÄRTSGERICHTETE AUSRICHTUNG NICHT, BEVOR DAS KIND ÜBER 15 MONATEN ALT IST.**
12. **VORSICHT!** Lassen Sie das erweiterte Kinderrückhaltesystem rückwärts gerichtet, bis das Alter des Kindes 36 Monate überschreitet oder bis die Körpergröße des Kindes 105 cm überschreitet.
13. **VORSICHT!** Bitte beachten Sie die Bedienungsanleitung des Fahrzeugherstellers.
14. **VORSICHT!** Überprüfen Sie die Riemen regelmäßig auf Verschleiß und achten Sie dabei besonders auf die Befestigungspunkte, die Schutzvorrichtungen und die Einstellvorrichtungen!
15. **VORSICHT!** Lassen Sie die Schnalle nicht teilweise geschlossen, sie sollte verriegelt sein, wenn alle Teile eingerastet sind. Im Notfall muss das Kind sofort vom Sitz entfernt werden können. Ihrem Kind sollte beigebracht werden, niemals mit der Schnalle zu spielen.
16. **VORSICHT!** Bewahren Sie den Kindersitz bei Nichtgebrauch an einem sicheren Ort außerhalb der Reichweite von Kindern auf. Vermeiden Sie es, schwere Gegenstände auf den Stuhl zu stellen. Lassen Sie Ihren Autositz nicht mit ätzenden Substanzen wie Batteriesäure in Kontakt kommen.
17. **VORSICHT!** Für „I- Size fortschrittliches Kinderrückhaltesystem“ muss der Benutzer die Bedienungsanleitung des Fahrzeugherstellers lesen!
18. **VORSICHT!** Lassen Sie Ihr Kind nicht über einen längeren Zeitraum in diesem Kindersitz. Machen Sie bei längeren Fahrten mehr Pausen und nehmen Sie das Kind aus dem Kindersitz.
19. **VORSICHT!** Die Abbildungen auf der Titelseite und in der Anleitung sind beispielhaft und können vom tatsächlichen Produkt abweichen.
20. **VORSICHT!** Entfernen Sie vor dem ersten Gebrauch des Produkts alle Werbematerialien sowie die Vorrichtungen, mit denen sie am Produkt befestigt wurden.
21. **VORSICHT!** Verwenden Sie das erweiterte Kinderrückhaltesystem NICHT, wenn die Position des Sicherheitsgurtschlosses für Erwachsene zu den Hauptkontaktpunkten des Sitzes nicht zufriedenstellend ist. Wenden Sie sich im Zweifelsfall bitte an den Hersteller.
22. **VORSICHT!** Verwenden Sie **KEINE** anderen Kontaktpunkte als die in der Anleitung beschrieben und auf dem fortschrittlichen Kinderrückhaltesystem gekennzeichneten. Bitte wenden Sie sich im Zweifelsfall an den Hersteller.

ECE R129/03

WASCHANLEITUNG

1. Der Autositz kann mit lauwarmem Wasser und Seife gereinigt werden. Verwenden Sie keine aggressiven Reinigungsmittel wie Scheuermittel oder Verdünnern.
2. Die Polsterung muss bei einer Temperatur von maximal 30°C von Hand gewaschen werden. Legen Sie sie nicht in den Trockner. Lassen Sie die Polster auf natürliche Weise trocknen.
3. Die Kunststoffteile können mit einem feuchten Tuch gereinigt werden. Verwenden Sie keine Scheuermittel.
4. Verwenden Sie niemals Schmiermittel oder Lösungsmittel auf irgendeinem Teil des Sitzes.

Art der bestätigten Gurte, die Sie in Ihrem Auto haben sollten:

- A – Sicherheitsgurt des Autos – Diagonalgurt
- B – Autosicherheitsgurt – Beckengurt
- C – ISOFIX-Befestigungspunkte
- D – Befestigungspunkt des oberen Gurts im Kofferraum

Ihr Sicherheitssitz kann mit ISOFIX montiert werden

Befestigungspunkte und oberer Gurt bei Blick nach hinten (40–105 cm) und bei Blick nach vorne (76–105 cm). Bei einer Körpergröße von 100–150 cm ist die Montage vorwärts gerichtet, mit 3-Punkt-Gurt für Erwachsene und mit oder ohne ISOFIX-Befestigung möglich.

 Möglichkeit der Montage – der Montageort muss mit ISOFIX-Befestigungspunkten und einem oberen Gurtbefestigungspunkt ausgestattet sein!

NICHT AUF SITZEN MIT 2-PUNKT-GURTEN VERWENDBAR!



Eigenschaften

Foto A

1. Kopfstütze
2. Weichmacher für den Kopf
3. Weichmacher für die Schultergurte
4. Sitzkissen
5. Polsterung
6. Einstellknopf (Abdeckung des Einstellknopfs)
7. Riemenführung
8. Rückenkissen
9. Gürtel
10. Schnalle
11. Einstellgurt für den Schultergurt
12. Griff zur Einstellung der Rückenlehnenneigung
13. Griff zum Drehen des Sitzes
14. Riemen zum Verstellen der Rückenlehne
15. Oberer Riemen
16. Basis
17. Mechanismen zum Klemmen von ISOFIX (Spitzen)
18. Rücken
19. Beschützer
20. ISOFIX-System-Entriegelungstasten
21. ISOFIX-Führungsbuchsen

Installation von 40–105 cm ISOFIX-Spitzen + oberem Riemen In entgegengesetzter Fahrtrichtung

WICHTIG: Überprüfen Sie zunächst, ob das Fahrzeug über 2 ISOFIX-Befestigungshaken aus Metall an der Schnittstelle zwischen Sitz und Rückenlehne des Fahrzeugs unter der Polsterung verfügt.

HINWEIS: Bei Verwendung des ISOFIX-Systems können die ISOFIX-Führungsbuchsen (21) in die ISOFIX-Haken des Fahrzeugs eingesetzt werden (Foto 1). Die ISOFIX-Haken an beiden Enden des Sitzes gehen durch die Führungsbuchsen.

Schritt 1. Drücken Sie die Entriegelungstaste des ISOFIX-Systems, um die Verriegelungsmechanismen zu lösen, bis Sie ein „Klicken“ hören (Foto 2). Schieben Sie die Schienen nach vorne.

Schritt 2. Ziehen Sie am Griff (13) und drehen Sie den Sitz, während Sie die Basis festhalten (Foto 3).

Schritt 3. Platzieren Sie den Kindersitz entgegen der Fahrtrichtung auf dem Autositz (Foto 4). Drücken Sie die ISOFIX-Befestigungsmechanismen direkt auf die Metallhaken des Fahrzeugs, bis Sie ein „Klicken“ hören. Stellen Sie sicher, dass Sie ein „Klicken“ hören und die ISOFIX-Sperranzeige GRÜN anzeigt (Foto 5).

Schritt 4. Drücken Sie den Kindersitz fest gegen die Rückseite des Autositzes. Während dieser Bewegung befestigt das ISOFIX-System den Kindersitz an der Rückseite des Autositzes und Sie hören ein „Klick“-Geräusch.

Schritt 5. Ergreifen Sie den Sitz und prüfen Sie, ob er sicher befestigt ist oder wackelt. Wenn der Sitz wackelt und die ISOFIX-Verankerungen nicht mehr vorhanden sind, wiederholen Sie die oben genannten Schritte und installieren Sie ihn erneut.

Anpassen der Länge der Gürtel

1. Anlegen der Sicherheitsgurte: Drücken Sie den roten Knopf, um die Sicherheitsgurte aus der zentralen Schnalle (10) zu lösen. (Foto 6) Setzen Sie das Kind in den Sitz, verbinden Sie die beiden Elemente am Ende des Gurtes und stecken Sie sie in die zentrale Schnalle (Foto 7), bis Sie ein Klicken hören (Foto 8). Ziehen Sie den Gurt (11) in der Mitte des Sitzes nach unten (Foto 9).

2. Führen Sie den oberen Riemen (15) hinter die Rückseite des Autositzes (Foto 10). Drücken Sie den Knopf, um die Länge anzupassen. Befestigen Sie den Sitzhaken am Fahrzeug (Foto 11). Ziehen Sie den Gürtel am Haken, **um ihn festzuziehen (Foto 12). Stellen Sie sicher, dass alle Gurte fest sitzen und der Sitz korrekt installiert ist!** (Fotos 13)

Installation von 76–105 cm ISOFIX-Spitzen + oberem Riemen. In Fahrtrichtung

Nachdem Sie die ISOFIX-Verankerungen am Sitz entfernt haben, führen Sie die folgenden Schritte aus:

Schritt 1. Platzieren Sie den Autositz in Fahrtrichtung auf dem Autositz (Foto 14). Drücken Sie die ISOFIX-Befestigungsmechanismen direkt auf die Metallhaken des Fahrzeugs, bis Sie ein „Klicken“ hören.

Schritt 2. Drücken Sie den Kindersitz fest gegen die Rückseite des Autositzes. Während dieser Bewegung befestigt das ISOFIX-System den Kindersitz an der Rückenlehne und Sie hören ein „Klick“-Geräusch. Halten Sie den Sitz fest und prüfen Sie, ob er sicher befestigt ist oder wackelt. Wenn er wackelt und die ISOFIX-Verankerungen nicht mehr vorhanden sind, wiederholen Sie die oben genannten Schritte und installieren Sie ihn erneut.

Schritt 3. Um die Neigung des Sitzes einzustellen, drücken Sie den Griff (12) (Foto 15).

Schritt 4. Führen Sie den oberen Gurt hinter die Rückseite des Autositzes. Befestigen Sie den Sitzhaken am Fahrzeug (Foto 16). Drücken Sie die Taste am oberen Riemen, um die Länge anzupassen (Foto 17).

Höhenverstellung der Kopfstütze und des Schultergurts

Die Kopfstütze lässt sich in 10 verschiedenen Positionen verstellen. Ziehen Sie am Einstellgriff (Foto 17) und bewegen Sie die Rückenlehne entsprechend der Größe Ihres Kindes nach oben und unten in die gewünschte Position. Lassen Sie den Griff los und Sie sollten ein Klickgeräusch hören. Die Position der Gurte sollte auf Schulterhöhe des Kindes liegen. (Foto 18)

Aufbewahrung des Gürtelsystems

1. Lösen Sie die vier Polsterknöpfe unter der Kopfstütze des Sitzes (Foto 19). Verlegen Sie die Schultergurte mit den Weichmachern auf der Innenseite der Polsterung.
2. Heben Sie die Abdeckung an der Basis des Kindersitzes an (Foto 20). Stecken Sie die Schnalle mit den befestigten Schultergurten in die Öffnung und schließen Sie die Kappe.
3. Befestigen Sie das Polster wieder.

Installation von 100-150 cm ISOFIX-Spitzen und 3-Punkt-Gurt in Fahrtrichtung

Nachdem Sie die ISOFIX-Verankerungen am Sitz herausgezogen haben, führen Sie die folgenden Schritte aus:

Schritt 1. Platzieren Sie den Kindersitz in Fahrtrichtung auf dem Autositz (Foto 14). Drücken Sie die ISOFIX-Befestigungsmechanismen direkt auf die Metallhaken des Fahrzeugs, bis Sie ein „Klicken“ hören.

Schritt 2. Führen Sie den Schultergurt durch die Kopfstützenführung (Foto 21) und über die Schulter des Kindes (jedoch vom Nacken des Kindes weg). Danach sollte der Schultergurt über die Armlehne und der Beckengurt über den Schoß des Kindes verlaufen.

Schritt 3. Befestigen Sie den Gürtelclip im Fahrzeugschloss, bis er einrastet. Stellen Sie sicher, dass der Riemen nicht verdreht ist.

Installation von 100-150 cm mit 3-Punkt-Gurt

1. Verriegeln Sie die ISOFIX-Spitzen im Sitz.
2. Stellen Sie den Kindersitz mit dem Gesicht nach vorne „in Fahrtrichtung“ fest auf den Autositz und nutzen Sie den 3-Punkt-Sicherheitsgurt.
3. Setzen Sie das Kind in den Sitz.
4. Führen Sie den Schultergurt durch die Kopfstützenführung und den Beckengurt über den Schoß des Kindes. (Foto 21).
5. Befestigen Sie den Sicherheitsgurt im Fahrzeugschloss, bis er einrastet.

Entfernen der Polsterung.

1. Demontage - Kopfstütze hochziehen. Entfernen Sie die Oberseite der Polsterung. Lösen Sie alle Knöpfe und entfernen Sie dann die Sitz- und Rückenpolsterung (Foto 19, 23). Entfernen Sie die Schulterweichmacher von den Sicherheitsgurten (Foto 22).

2. Polsterung montieren: Um die Polsterung zu montieren, wiederholen Sie bitte die oben genannten Schritte in umgekehrter Reihenfolge.

ES ¡IMPORTANTE! GUARDE PARA FUTURAS CONSULTAS. ¡LEA!

1. Se trata de un sistema de retención infantil avanzado i-Size (40-105 cm, orientación en dirección opuesta a la marcha; 76-105 cm, orientación en el sentido de la marcha; peso máximo del usuario: 20 kg). Está homologado según el Reglamento nº 129 de la ONU para su uso principalmente en posiciones de asiento compatibles con i-Size en el vehículo según lo especificado por los fabricantes de vehículos en el manual de usuario del vehículo. En caso de duda, consulte al fabricante o distribuidor del sistema de retención infantil avanzado.

Se trata de un asiento elevado con sistema de retención infantil avanzado i-Size (100-150 cm, orientación en el sentido de la marcha. Está homologado según el Reglamento nº 129 de la ONU para su uso principalmente en "posiciones de asiento i-Size" según lo especificado por los fabricantes de vehículos en el manual de usuario del vehículo. En caso de duda, consulte al fabricante o distribuidor del sistema de retención infantil avanzado.

2. En términos de instalación, se puede esperar que el sistema cumpla si el fabricante ha indicado en el manual del propietario del vehículo que es adecuado para la instalación de un sistema de retención infantil avanzado i-Size de este grupo de edad.

3. Este sistema de retención infantil está clasificado como i-Size bajo condiciones más estrictas que las aplicadas a modelos anteriores no acompañados de esta nota.

4. Esta silla para automóvil está aprobada para su uso con los siguientes tipos de métodos de instalación:

INSTALACIÓN EN DIRECCIÓN OPUESTA A LA MARCHA: ECE R129/03 Sistema de retención infantil universal i-Size, en dirección opuesta a la marcha, 40-105 cm y peso del niño ≤ 20 kg, con dispositivos ISOFIX y barra superior;

INSTALACIÓN EN EL SENTIDO DE LA MARCHA: ECE R129/03 Sistema de retención infantil universal i-Size, en el sentido de la marcha, 76-105 cm y peso del niño ≤ 20 kg, con dispositivos ISOFIX y barra superior;

INSTALACIÓN EN EL SENTIDO DE LA MARCHA: ECE R129/03 asiento elevado con Sistema de retención infantil universal i-Size, en el sentido de la marcha, 100-150 cm, con cinturón de seguridad para adultos con o sin fijación ISOFIX.

Solo es adecuado si los vehículos homologados están equipados con cinturones de seguridad retráctiles/de tres puntos homologados según el Reglamento n.º 16 de la CEPE o normas equivalentes.



NO utilice el dispositivo en áreas de asientos donde esté instalada y desplegada una bolsa de aire.

¡Instrucciones de seguridad importantes!

¡La instrucción de uso debe conservarse durante toda la vida útil del sistema de retención infantil universal!

1. **¡ATENCIÓN!** Los elementos duros y los elementos plásticos del sistema de retención infantil avanzado deben estar ubicados e instalados de manera que, cuando el vehículo de motor esté en funcionamiento normal, no puedan quedar atrapados por un asiento deslizante o una puerta del vehículo.

2. **¡ATENCIÓN!** Todas las correas que aseguran el sistema de retención al vehículo deben estar tensas, todas las correas que sujetan al niño deben ajustarse para adaptarse al cuerpo del niño. No se debe permitir torcer las correas.

3. **¡ATENCIÓN!** Es extremadamente importante asegurarse de que el cinturón de seguridad se utilice en la parte baja para que la pelvis quede bien sujeta.

4. **¡ATENCIÓN!** Se recomienda reemplazar el dispositivo cuando haya sido sometido a esfuerzos mecánicos destructivos en un accidente.

5. **¡ATENCIÓN!** Es peligroso realizar cambios o adiciones al dispositivo sin la aprobación de la autoridad de aprobación de tipo. Existe peligro si no se siguen exactamente las instrucciones de instalación proporcionadas por el fabricante del sistema de retención infantil.

6. **¡ATENCIÓN!** Si la silla de coche no está equipada con una funda textil, manténgala alejada de la luz solar, de lo contrario, podría estar demasiado caliente para la piel del niño.

7. **¡ATENCIÓN!** No deje a los niños desatendidos en un sistema de retención infantil avanzado.

8. **¡ATENCIÓN!** ¡Asegure correctamente cualquier equipaje u otros objetos que puedan causar lesiones en caso de colisión!

9. ¡ATENCIÓN! ¡No utilice el sistema de retención infantil avanzado sin su funda!
10. ¡ATENCIÓN! No reemplace la cubierta del sistema de retención infantil avanzado con nada que no sea la recomendada por el fabricante, ya que la cubierta es una parte integral del rendimiento del sistema de retención.
11. ¡ATENCIÓN! **IMPORTANTE – NO USAR ORIENTACIÓN EN EL SENTIDO DE LA MARCHA ANTES DE QUE EL NIÑO TENGA MÁS DE 15 MESES DE EDAD.**
12. ¡ATENCIÓN! Mantenga el sistema de retención infantil avanzado orientado hacia atrás en dirección opuesta a la marcha hasta que la edad del niño supere los 36 meses o hasta que su altura supere los 105 cm.
13. ¡ATENCIÓN! Por favor consulte el manual de instrucciones del fabricante del vehículo.
14. ¡ATENCIÓN! ¡Compruebe periódicamente el desgaste de los cinturones, prestando especial atención a los puntos de enganche, las protecciones y los dispositivos de ajuste!
15. ¡ATENCIÓN! No deje la hebilla parcialmente cerrada, debe estar bloqueada cuando todas las partes estén enganchadas. Debe poder retirar al niño del asiento inmediatamente en caso de emergencia. A su hijo se le debe enseñar a nunca jugar con la hebilla.
16. ¡ATENCIÓN! Guarde la silla para niños en un lugar seguro fuera del alcance de los niños cuando no esté en uso. Evite colocar objetos pesados sobre la silla. No permita que su silla de automóvil entre en contacto con sustancias corrosivas como el ácido de la batería.
17. ¡ATENCIÓN! Para el "Sistema de retención infantil avanzado i-Size" ¡el usuario debe leer el manual de instrucciones del fabricante del vehículo!
18. ¡ATENCIÓN! No deje a su hijo en esta silla de seguridad durante mucho tiempo. En viajes largos, tome más descansos y retire al niño de la silla de seguridad.
19. ¡ATENCIÓN! Las imágenes en la página del título y dentro de las instrucciones son a modo de ejemplo y pueden diferir del producto real.
20. ¡ATENCIÓN! Antes del primer uso del producto, retire el mismo todos los materiales publicitarios, así como los dispositivos utilizados para fijarlos al producto.
21. ¡ATENCIÓN! NO utilice el sistema de retención infantil avanzado si la posición de la hebilla del cinturón de seguridad para adultos en los principales puntos de fijación del asiento no es satisfactoria; por favor póngase en contacto con el fabricante en caso de duda.
22. ¡ATENCIÓN! NO utilice otros puntos de fijación distintos de los descritos en las instrucciones y marcados en el sistema de retención infantil avanzado, por favor póngase en contacto con el fabricante en caso de duda.

ECE R129/03

INSTRUCCIONES DE LAVADO

1. La silla de auto se puede limpiar con agua tibia y jabón. No utilice agentes de limpieza agresivos como abrasivos o diluyentes.
2. El tapizado debe lavarse a mano a una temperatura máxima de 30°C. No lo metas en la secadora. Deje que la tapicería se seque de forma natural.
3. Las piezas de plástico se pueden limpiar con un paño húmedo. No utilice abrasivos.
4. Nunca use lubricante o solvente en ninguna parte del asiento.

TIPO DE CINTURONES HOMOLOGADOS QUE DEBE TENER EN SU COCHE:

- A - Cinturón de seguridad del coche - Cinturón diagonal
- B - Cinturón de seguridad del coche - Cinturón de regazo
- C - Puntos de fijación ISOFIX
- D - Punto de fijación de la correa superior en el maletero del coche

Su asiento de seguridad se puede instalar utilizando los puntos de fijación ISOFIX y la correa superior cuando está orientado hacia atrás en dirección opuesta al sentido de la marcha (40-105 cm) y mirando hacia adelante en el sentido de la marcha (76-105 cm).

Para una altura de 100-150 cm se puede instalar mirando hacia adelante en el sentido de la marcha, con cinturón de 3 puntos para adulto y con o sin fijación ISOFIX.

Ⓜ Posibilidad de instalación: ¡el lugar de montaje debe estar equipado con puntos de fijación ISOFIX y un punto de fijación de correa superior!

¡NO SE PUEDE UTILIZAR EN ASIENTOS CON CINTURONES DE 2 PUNTOS!



Características

Foto A

1. Reposacabezas
2. Almohadilla de la cabeza
3. Almohadilla de cinturón de hombro
4. Almohadilla del asiento
5. Tapicería
6. Botón de ajuste (Cubierta del botón de ajuste)
7. Guía del cinturón
8. Almohadilla del respaldo
9. Cinturones
10. Hebilla
11. Correa de ajuste de cinturones de hombro
12. Mango de ajuste de inclinación del respaldo
13. Mango para girar el asiento
14. Correa para ajustar el respaldo
15. Correa superior
16. Base
17. Mecanismos de fijación ISOFIX (puntas)
18. Respaldo
19. Protector
20. Botones de desbloqueo del sistema ISOFIX
21. Casquillos guía ISOFIX.

Instalación en dirección opuesta a la marcha para un rango de altura de 40-105 cm de puntas ISOFIX + correa superior

IMPORTANTE: En primer lugar, comprobar que el vehículo dispone de 2 ganchos de anclaje metálicos ISOFIX en el cruce entre el asiento y el respaldo del vehículo bajo la tapicería.

NOTA: Cuando se utiliza el sistema ISOFIX, los casquillos guía ISOFIX (21) se pueden insertar en los ganchos ISOFIX del vehículo (Foto 1). Los ganchos ISOFIX en cada extremo del asiento pasan por los casquillos guía.

Paso 1. Presione el botón de desbloqueo del sistema ISOFIX para liberar los mecanismos de bloqueo hasta que escuche un "Clic" (Foto 2). Deslice los rieles hacia adelante.

Paso 2. Tire del mango (13) y gire la silla mientras sujeta la base (Foto 3).

Paso 3. Coloque la silla de auto en el asiento del auto mirando hacia atrás en dirección opuesta a la marcha (Foto 4). Presione los mecanismos de fijación ISOFIX directamente sobre los ganchos metálicos del vehículo hasta escuchar un "Clic". Asegúrese de escuchar un "clic" y que el indicador de bloqueo ISOFIX se muestre VERDE (Foto 5).

Paso 4. Presione firmemente la silla para niños contra el respaldo del asiento del automóvil. Durante este movimiento, el sistema ISOFIX apretará la silla para niños al respaldo del asiento del automóvil y escuchará un sonido de "clic".

Paso 5. Sujeta la silla y comprueba si está bien sujeta o si se tambalea. Si la silla se tambalea y los anclajes ISOFIX están fuera, repita los pasos anteriores y reinstale.

Ajuste de longitud de los cinturones

1. Apretar los cinturones de seguridad: Pulse el botón rojo para liberar los cinturones de seguridad de la hebilla central (10) (Foto 6). Coloque al niño en la silla, conecte los dos elementos en el extremo del cinturón e introdúzcalos en la hebilla central (Foto 7) hasta escuchar un clic (Foto 8). Tire de la correa (11) en el centro del asiento (Foto 9).

2. Pase la correa superior (15) por detrás de respaldo del asiento de vehículo (Foto 10). Presione el botón para ajustar su longitud. Conecte el gancho del asiento al vehículo (Foto 11). Tire del cinturón en el gancho para apretarlo (Foto 12). ¡Asegúrese de que todos los cinturones de seguridad estén ajustados y que el asiento esté instalado correctamente! (Foto 13)

Instalación en sentido de la marcha para un rango de altura de 76-105 cm de puntas ISOFIX + correa superior

1. Una vez que haya guiado los anclajes ISOFIX al asiento, complete los siguientes pasos:

Paso 1. Coloque la silla de auto sobre el asiento del automóvil en el sentido de la marcha (Foto 14). Presione los mecanismos de anclaje ISOFIX directamente sobre los ganchos metálicos del vehículo hasta que escuche un "Clic".

Paso 2. Presione firmemente la silla para niños contra el respaldo del asiento del automóvil. Durante este movimiento, el sistema ISOFIX apretará la silla para niños al respaldo del asiento del automóvil y escuchará un sonido de "clic". Sujeta la silla y comprueba si está bien sujeta o si se tambalea. Si la silla se tambalea y los anclajes ISOFIX están fuera, repita los pasos anteriores y reinstale.

Paso 3. Para regular la inclinación del asiento, presione el mango (12) (Foto 15).

Paso 4. Pase la correa superior por detrás de respaldo del asiento de vehículo. Conecte el gancho del asiento al vehículo (Foto 16). Presione el botón en la correa superior para ajustar su longitud (Foto 17).

Ajuste de altura del reposacabezas y de los cinturones de hombro

El reposacabezas se puede ajustar en 10 posiciones diferentes. Tire del mango de ajuste (Foto 17), mueva el reposacabezas hacia la posición deseada hacia arriba y hacia abajo según la altura de su hijo. Suelte el mango y debería escuchar un sonido de clic. La posición de los cinturones debe estar al nivel de los hombros del niño (Foto 18).

Almacenamiento del sistema de cinturones

1. Desabrocha los cuatro botones del tapizado debajo del reposacabezas de la silla (Foto 19). Pase los cinturones de hombro con las almohadillas por el interior de la tapicería.
2. Levante la cubierta en la base del asiento de la silla (Foto 20). Inserte la hebilla con los cinturones de hombro adjuntos en la abertura y cierre la cubierta.
3. Vuelve a abrochar la tapicería.

Instalación en sentido de la marcha para un rango de altura de 100-150 cm con puntas ISOFIX + cinturón de 3 puntos

Una vez que haya guiado los anclajes ISOFIX al asiento, complete los siguientes pasos:

Paso 1. Coloque la silla de auto sobre el asiento del automóvil en el sentido de la marcha (Foto 14). Presione los mecanismos de anclaje ISOFIX directamente sobre los ganchos metálicos del vehículo hasta que escuche un "Clic".

Paso 2. Pase el cinturón de hombro a través de la guía del reposacabezas (Foto 21) y por encima del hombro del niño (pero lejos del cuello del niño). Después de eso, el cinturón de hombro debe pasar por encima del reposabrazos y el cinturón de regazo debe pasar por encima del regazo del niño.

Paso 3. Fije el clip del cinturón en la hebilla del vehículo hasta que haga clic. Asegúrese de que el cinturón no esté torcido.

Instalación para un rango de altura de 100-150 cm con cinturón de 3 puntos

1. Bloquee las puntas ISOFIX en el asiento.
2. Coloque la silla para el automóvil firmemente en el asiento del automóvil mirando hacia adelante "en el sentido de la marcha" y use el cinturón de seguridad de 3 puntos.
3. Coloca al niño en la silla.
4. Pase el cinturón de hombro a través de la guía del reposacabezas, y el cinturón de regazo por encima del regazo del niño (Foto 21).
5. Abroche el cinturón de seguridad en la hebilla del vehículo hasta que haga clic.

Retirar la tapicería

1. Desmontaje - Levante el reposacabezas. Retire la parte superior de la tapicería. Desabrocha todos los botones, luego retira la tapicería del asiento y del respaldo (Fotos 19, 23). Retire las hombreras de los cinturones de seguridad (Foto 22).

2. Instalar la tapicería: Para instalar la tapicería, repita por favor los pasos anteriores en orden inverso.

INSTRUCȚIUNILE DE UTILIZARE TREBUIE PĂSTRATE PENTRU ÎNTREAGA PERIOADĂ DE FUNCȚIONARE A SISTEMULUI UNIVERSAL PENTRU ASIGURAREA SIGURANȚEI COPIILOR !

1. Intervalul înălțimii:

i-Size Sistem universal avansat pentru siguranța copiilor ISOFIX: 40-105 cm, greutatea maximă a utilizatorului: 20 kg., orientare: opusă direcției de mișcare.

i-Size Sistem universal avansat pentru siguranța copiilor ISOFIX: 76-105 cm, greutatea maximă a utilizatorului: 20 kg., orientare – în sensul mișcării.

Sistem avansat pentru siguranța copiilor Scaun pentru copii cu ridicare i-Size: 100-150 cm, orientare – în sensul mișcării.

Acesta este un sistem universal avansat pentru siguranța copiilor i-Size (40-105 cm, orientare: opusă direcției de mișcare; 76-105 cm, orientare – în sensul mișcării; greutatea maximă a utilizatorului: 20 kg). Sistemul este omologat conform Regulamentului ONU nr. 129 pentru utilizare pe scaune ale vehiculelor compatibile cu i-Size, conform specificațiilor producătorilor de vehicule în manualul de utilizare al vehiculului. În caz de îndoială, consultați producătorul sistemului de avansat pentru siguranță copiilor sau comerciantul.

2. Acesta este un sistem universal avansat pentru siguranța copiilor Scaun pentru copii cu ridicare i-Size (100-150 cm, orientare – în sensul mișcării). Sistemul este omologat conform Regulamentului ONU nr. 129 pentru utilizare în principal în „i-Size poziții de așezare”, conform specificațiilor producătorilor de vehicule în manualul de utilizare al vehiculului. În caz de îndoială, consultați producătorul sistemului avansat pentru siguranță copiilor sau comerciantul.

IMPORTANT – NU UTILIZAȚI PRIENTARE ÎN FAȚĂ PÂNĂ LA ÎMPLINIREA VÂRSTEI DE 15 LUNI DE CĂTRE COPIL.

ATENȚIE! Informațiile digitale vor fi disponibile pentru o perioadă minimă de 10 ani din momentul în care producția scaunului pentru mașina este sistată definitiv.

<https://lorelli.eu/>

Didis OOD

Bulgaria, Shumen, „Trakia-iztok” 6

Tel. +359 54 850 830

e-mails: home.market@didis-ltd.com;

export@didis-ltd.com

Упатствата за употреба мора да се чуваат цел живот на универзалниот систем за врзување деца!

1. Опсег на раст:

i-Size Универзален напреден систем за врзување на деца ISOFIX: 40-105 cm и максимална корисничка тежина: 20 kg, свртен назад

i-Size Универзален напреден систем за врзување на деца ISOFIX: 76-105 cm и максимална корисничка тежина: 20 kg, ориентација во насока на движење

Напреден систем за врзување на деца i-Size потпорно седиште: 100-150 cm, свртено напред

Ова е напреден систем за врзување на деца i-Size (40-105 cm, назад; 76-105 cm, напред; максимална корисничка тежина: 20 kg). Тој е одобрен според Регулацијата бр. 129 на ОН за употреба во положби за седење возила во согласност со i-Size како што е наведено од производителите на возила во упатството за употреба на возилото. Во случај на сомнеж, консултирајте се со производителот на напредниот систем за врзување на деца или со продавачот.

2. Ова е напреден систем за врзување на деца i-Size засилено седиште (100-150 cm, свртено напред). Тој е одобрен според Регулацијата бр. 129 на ОН за употреба главно во „i-Size седечки позиции” како што е наведено од производителите на возила во упатството за употреба на возилото. Во случај на сомнеж, консултирајте се со производителот на напредниот систем за врзување на деца или со продавачот. **ВАЖНО - НЕ КОРИТЕТЕ ОРИЕНТАЦИЈА НАПРЕД ПРЕД ДЕТЕТО ДА НАПРАВИ НАД 15 МЕСЕЦИ.**

ВНИМАНИЕ! Дигиталните информации ќе бидат достапни за минимум 10 години од моментот кога конечно ќе се прекине столчето.

<https://lorelli.eu/>

Дидис ДОО

Бугарија, Шумен, „Тракија-Исток” 6

Tel. +359 54 850 830

e-mails: home.market@didis-ltd.com;

export@didis-ltd.com

AL

UDHËZUES PËR QASJE TË SHPEJTË

Udhëzimet e përdorimit duhet të ruhen gjatë gjithë jetës së sistemit universal të sigurimit të fëmijëve!

1. Diapazoni i lartësisë së fëmijës:

Për I-Size Sistemi i avancuar i mbajtjes së sigurt të fëmijëve ISOFIX: 40-105 cm dhe pesha maksimale e përdoruesit: 20 kg, me orientimin e kundërt të lëvizjes.

Për I-Size Sistemi i avancuar i mbajtjes së sigurt të fëmijëve ISOFIX: 76-105 cm dhe pesha maksimale e përdoruesit: 20 kg, me orientimin në drejtimin e lëvizjes.

Sistemi i avancuar i mbajtjes së sigurt të fëmijëve me ndenjësë që ngrihet i-Size: 100-150 cm, me orientimin në drejtimin e lëvizjes.

Ky është një sistem i avancuar i mbajtjes së sigurt të fëmijëve i-Size (40-105 cm, me orientimin e kundërt të lëvizjes; 76-105 cm, me orientimin në drejtimin e lëvizjes; pesha maksimale e përdoruesit: 20 kg). Ai është miratuar sipas Rregullores së OKB-së nr. 129 për përdorim në pozicionet e ndenjësive të automjeteve në përputhje me i-Size, siç specifikohet nga prodhuesit e automjeteve në manualin e përdorimit të automjetit. Në rast dyshimi, konsultohuni me prodhuesin e sistemit të avancuar të mbajtjes së fëmijëve ose me tregtarin.

2. Ky është një sistem i avancuar i mbajtjes së sigurt të fëmijëve. i-Size ndenjësë që ngrihet (100-150 cm, me orientimin në drejtimin e lëvizjes). Ai është miratuar sipas Rregullores së OKB-së Nr. 129 për përdorim kryesisht në "i-Size pozicionet e uljes" siç specifikohet nga prodhuesit e automjeteve në manualin e përdorimit të automjetit. Në rast dyshimi, konsultohuni me prodhuesin e sistemit të avancuar të mbajtjes së sigurt të fëmijëve ose me tregtarin.

E RËNDËSISHME - MOS E PËRDMORNI ME ORIENTIM E SHIKIMIN DREJT PËRPARA PARA SE FËMIJA TË KETË MBUSHUR MBI 15 MUAJ.

KUJDES! Informacioni digjital do të jetë në dispozicion për një periudhë minimale prej 10 vjetësh nga koha kur ulësja për makinën i ndërpritet prodhimi përfundimisht.

<https://lorelli.eu>

Didis SHPK

Bulgaria, Shumen, "Thrakiya-iztok"

Tel. +359 54 850 830

e-mails: home.market@didis-ltd.com;

export@didis-ltd.com

TR

HIZLI ERİŞİM KILAVUZU

Kullanım kılavuzu, evrensel çocuk emniyet sisteminin ömrü boyunca saklanmalıdır!

Kullanım yaşı:

I-Size Evrensel gelişmiş çocuk emniyet sistemi ISOFIX: ağırlığı: Maksimum 20 kg ve 40-105 cm büyüklükte kullanıcı. Arkaya bakan.

I-Size Evrensel gelişmiş çocuk emniyet sistemi ISOFIX: Maksimum 20 kg ve 76-105 cm büyüklükte kullanıcı. Hareket yönüne yönelimli.

Gelişmiş çocuk emniyet sistemi i-Size yükseltici koltuk: 100-150 cm. Hareket yönüne yönelimli.

Bu gelişmiş bir i-Size çocuk koltuğu sistemidir (40-105 cm, arkaya bakan; 76-105 cm, öne bakan; maksimum kullanıcı ağırlığı: 20 kg). Araç üreticilerinin araç kullanım kılavuzunda belirttiği i-Size uyumlu araç oturma pozisyonlarında kullanım için Birleşmiş Milletler Yönetmeliği 129 Sayılı Karar kapsamında onaylanmıştır. Şüpheli durumda gelişmiş çocuk emniyet sisteminin üreticisine veya satıcınıza danışın. Bu, gelişmiş bir çocuk emniyet sistemi olan i-Size yükseltici koltuktur (100-150 cm, öne bakan). Araç üreticilerinin araç kullanım kılavuzunda belirttiği i-Size uyumlu araç oturma pozisyonlarında kullanım için Birleşmiş Milletler Yönetmeliği 129 Sayılı Karar kapsamında onaylanmıştır. Şüpheli durumda gelişmiş çocuk emniyet sisteminin üreticisine veya satıcınıza danışın.

ÖNEMLİ - ÇOCUĞUN YAŞI 15 AYINI GEÇMEDEN ÖNE DÖNÜK YÖNLENDİRMEYİ KULLANMAYIN.

UYARI! Dijital bilgiler, otomobil koltuğunun kalıcı olarak kullanımdan kaldırılmasından itibaren en az 10 yıl boyunca mevcut olacaktır.

<https://lorelli.eu>

Didis OOD

Bulgaristan, Şumen, "Trakiya-iztok"

Tel. +359 54 850 830

e-mails: home.market@didis-ltd.com;

export@didis-ltd.com

VODIČ ZA BRZU UPOTREBU

Uputstvo za upotrebu se mora čuvati tokom celog veka trajanja univerzalnog bezbednosnog sistema za decu!

1. Raspon rasta:

I-Size Univerzalni napredni sigurnosni sistem za dijete ISOFIX: 40-105 cm i maksimalna težina korisnika: 20 kg, okrenut prema nazad

I-Size Univerzalni napredni sigurnosni sistem za dijete ISOFIX: 76-105 cm i maksimalna težina korisnika: 20 kg, orijentacija u smjeru kretanja

Napredni sigurnosni sistem za dijete i-Size dodatno sjedište: 100-150 cm, okrenuto prema naprijed
Ovo je napredni i-Size sigurnosni sistem za dijete (40-105 cm, okrenut unazad; 76-105 cm, okrenut naprijed; maksimalna težina korisnika: 20 kg). Odobren je prema UN Uredbi br. 129 za upotrebu na sedištima u vozilima usklađenim sa i-Size, kako je navedeno od strane proizvođača vozila u korisničkom priručniku vozila. U slučaju sumnje, konsultujte proizvođača naprednog bezbednosnog sistema za decu ili prodavca.

2. Ovo je napredno sedišta za dete i-Size (100-150 cm, okrenuto prema napred). Odobren je prema UN Uredbi br. 129 za upotrebu uglavnom u "i-Size položajima za sjedenje" kako je navedeno od strane proizvođača vozila u korisničkom priručniku vozila. U slučaju sumnje, konsultujte proizvođača naprednog bezbednosnog sistema za decu ili prodavca.

VAŽNO - NEMOJTE KORISTITI ORIJENTACIJU SA POGLEDOM UNAPRIJED PRIJE NO DIJETE BUDE STARIJE OD 15 MJESECI.

Pažnja! Digitalna informacija će biti dostupna minimalnim periodom od 10 godina od trenutka kad je proizvodnja sjedišta definitivno prekinuta.

<https://lorelli.eu/>

Didis DOO

Bugarska, Šumen, "Trakija-istok" 6

Tel. +359 54 850 830

e-mails: home.market@didis-ltd.com;

export@didis-ltd.com

PRIRUČNIK ZA BRZ PRISTUP

Upute za uporabu moraju se čuvati tijekom cijelog životnog vijeka univerzalnog sigurnosnog sustava za dijete!

1. Raspon rasta:

I-Size univerzalni napredni sigurnosni sustav za dijete ISOFIX: 40-105 cm i maksimalna težina korisnika: 20 kg, okrenut prema natrag

I-Size Univerzalni napredni sigurnosni sustav za dijete ISOFIX: 76-105 cm i najveća težina korisnika: 20 kg, orijentacija u smjeru kretanja

Napredni sigurnosni sustav za dijete i-Size Prilagođeno sjedalo: 100-150 cm, okrenuto prema naprijed
Ovo je napredni i-Size sigurnosni sustav za dijete (40-105 cm, okrenut prema natrag; 76-105 cm, okrenut prema naprijed; najveća težina korisnika: 20 kg). Odobren je u skladu s UN Pravilnikom br. 129 za upotrebu na mjestima za sjedenje u vozilu koja su sukladna i-Size-u, kako su odredili proizvođači vozila u korisničkom priručniku vozila. U slučaju sumnje, obratite se proizvođaču naprednog sigurnosnog sustava za dijete ili trgovcu.

2. Ovo je napredni sigurnosni sustav za dijete i-Size Prilagođeno sjedalo (100-150 cm, okrenuto prema naprijed). Odobren je u skladu s UN Pravilnikom br. 129 za korištenje uglavnom na "i-Size sjedećim mjestima" kako je navedeno od strane proizvođača vozila u korisničkom priručniku vozila. U slučaju sumnje, obratite se proizvođaču naprednog sigurnosnog sustava za dijete ili trgovcu.

VAŽNO - NEMOJTE KORISTITI ORIJENTACIJU SA POGLEDOM UNAPRIJED PRIJE NO DIJETE BUDE STARIJE OD 15 MJESECI.

UPOZORENJE! Informacije u digitalnom obliku bit će na raspolaganju za razdoblje od najmanje 10 godina od dana konačne obustave proizvodnje dječjeg sjedala.

<https://lorelli.eu/>

Didis LTD

Bugarska, Shumen, "Trakia-iztok"

Tel. br. +359 54 850 830

E-pošte: home.market@didis-ltd.com;

export@didis-ltd.com

De gebruikshandleiding moet gedurende de gehele levensduur van het universele kinderbeveiligingssysteem worden bewaard!

1. Hoogtebereik

:I-Size universeel geavanceerd kinderbeveiligingssysteem ISOFIX 40-105 cm en maximaal gewicht van de gebruiker: 20 kg., achterwaarts gericht l-Size universeel geavanceerd kinderbeveiligingssysteem ISOFIX 76-105 cm en maximaal gewicht van de gebruiker: 20 kg. achterwaarts gericht Geavanceerd kinderbeveiligingssysteem Zitverhoger i-Size: 100-150 cm, voorwaarts gericht Dit is een geavanceerd kinderbeveiligingssysteem i-Size (40-105 cm, achterwaarts gericht; 76-105 cm, voorwaarts gericht; maximaal gebruikersgewicht: 20 kg.) Het is goedgekeurd onder het Reglement nr. 129 van de VN voor gebruik in compatibele zitplaatsen i-Size zoals gespecificeerd door de voertuigfabrikanten in de gebruikershandleiding van het voertuig. Raadpleeg bij twijfel de fabrikant of de handelaar van het geavanceerde kinderbeveiligingssysteem.

2. Dit is een geavanceerd kinderbeveiligingssysteem. Zitverhoger i-Size (100-150 cm, voorwaarts gericht). Het is goedgekeurd onder het Reglement nr. 129 van de VN voor gebruik in voornamelijk 'l-Size zitplaatsen' zoals gespecificeerd door de voertuigfabrikanten in de gebruikershandleiding van het voertuig. Raadpleeg bij twijfel de fabrikant of de handelaar van het geavanceerde kinderbeveiligingssysteem."

BELANGRIJK - NIET VOORWAARTS GERICHT GEBRUIKEN INDIEN HET KIND 15 MAANDEN OUD OF JONGER IS.

AANDACHT! De digitale gegevens zullen beschikbaar zijn gedurende een periode van minimaal 10 jaar vanaf het ogenblik waarop de fabricage van het autostoeltje definitief stop is gezet.

<https://lorelli.eu/>

Didis OOD

Bulgarije, Shumen, Trakiya-iztok 6

Tel. +359 54 850 830

e-mails: home.market@didis-ltd.com;

export@didis-ltd.com

GUIA DE ACESSO RÁPIDO

O manual de instruções deve ser conservado durante toda a vida útil do sistema universal de retenção para crianças!

1. Faixa de altura:

I-Size Sistema avançado universal de retenção para crianças ISOFIX: 40-105 cm e peso máximo do utilizador: 20 kg, orientação oposta ao movimento.

l-Size Sistema avançado universal de retenção para crianças ISOFIX: 76-105 cm e peso máximo do utilizador: 20 kg, virado na direção do movimento.

Sistema avançado de retenção para crianças Banco elevatório para crianças i-Size: 100-150 cm, virado na direção do movimento.

Este é um Sistema avançado de retenção para crianças i-Size (40-105 cm, orientação oposta ao movimento; 76-105 cm, virado na direção do movimento; peso máximo do utilizador: 20 kg). É aprovado de acordo com o Regulamento nº 129 da ONU para utilização em assentos compatíveis com i-Size no veículo conforme especificado pelos fabricantes de veículos no manual do utilizador do veículo. Em caso de dúvida, consulte o fabricante do sistema avançado de retenção para crianças ou o revendedor.

2. Este é um sistema avançado de retenção para crianças Banco elevatório para crianças i-Size (100-150 cm, virado na direção do movimento). É aprovado pelo Regulamento nº 129 da ONU para uso principalmente em "Posições de assento i-Size", conforme especificado pelos fabricantes de veículos no manual do usuário do veículo. Em caso de dúvida, consulte o fabricante do sistema avançado de retenção para crianças ou o revendedor.

IMPORTANTE – NÃO UTILIZAR A ORIENTAÇÃO VIRADA PARA FRENTE ANTES DE A IDADE DA CRIANÇA ULTRAPASSAR OS 15 MESES.

ATENÇÃO! A informação digital estará disponível por um período mínimo de 10 anos a partir do momento em que a fabricação da cadeira for definitivamente parada.

<https://lorelli.eu/>

Didis DOO

Bulgária, Shumen, Trakia-Iztok 6

N.º de telefone: +359 54 850 830

e-mails: home.market@didis-ltd.com;

export@didis-ltd.com

ĀTRĀS PIEKĻUVES INSTRUKCIJA

LV

Šī lietošanas pamācība ir jāglabā visu universālās bērnu ierobežotājsistēmas ekspluatācijas laiku!

1. Auguma diapazons:

I-Size: Universālā uzlabotā ISOFIX bērnu ierobežotājsistēma: 40-105 cm un maksimālais lietotāja svars: 20 kg., orientācija vērsta braukšanas kustības pretējā virzienā.

I-Size: Universālā uzlabotā ISOFIX bērnu ierobežotājsistēma: 76-105 cm un maksimālais lietotāja svars: 20 kg., orientācija vērsta braukšanas kustības virzienā.

Uzlabotā bērnu ierobežotājsistēma i-Size bērnu regulējama sēdekļi: 100-150 cm, orientācija vērsta braukšanas kustības virzienā. Šī ir uzlabota i-Size bērnu ierobežotājsistēma (40-105 cm, orientācija vērsta braukšanas kustības pretējā virzienā; 76-105 cm, orientācija vērsta braukšanas kustības virzienā; maksimālais lietotāja svars: 20 kg). Tā ir apstiprināta saskaņā ar ANO Noteikumiem Nr. 129 izmantošanai ar i-Size saderīgās sēdvietās transportlīdzeklī, kā to ir norādījis transportlīdzekļa ražotājs transportlīdzekļa lietotāja rokasgrāmatā. Ja rodas šaubas, konsultējieties ar uzlabotās bērnu ierobežotājsistēmas ražotāju vai pārdevēju.

2. Šī ir uzlabota bērnu ierobežotājsistēma Regulējams i-Size bērnu sēdekļi (100-150 cm, orientācija vērsta braukšanas kustības virzienā). Tas ir apstiprināts saskaņā ar ANO Noteikumiem Nr. 129 izmantošanai galvenokārt "i-Size sēdvietās", kā to ir norādījis transportlīdzekļa ražotājs transportlīdzekļa lietotāja rokasgrāmatā. Ja rodas šaubas, konsultējieties ar uzlabotās bērnu ierobežotājsistēmas ražotāju vai pārdevēju.

SVARĪGI - NEDRĪKST LIETOT ORIENTĀCIJU VĒRSTU BRAUKŠANAS KUSTĪBAS VIRZIENĀ, KAMĒR BĒRNS NAV SASNIEDZIS 15 MĒNEŠU VECUMU.

UZMANĪBU! Digitālā informācija būs pieejama vismaz 10 gadus no brīža, kad automašīnas sēdekļa ražošana tiks pilnībā pārtraukta.

<https://lorelli.eu/>

Didis Ltd

Bulgārija, Šumena, "Trākija-iztok" 6

Tel. +359 54 850 830

e-mails: home.market@didis-ltd.com;

export@didis-ltd.com

LT

GREITOS PRIEIGOS VADOVAS

Naudojimo instrukcija turi būti saugoma visą universalios vaiko apsaugos sistemas naudojimo laiką!

1. Ūgio diapazonas:

I-Size universali patobulinta vaiko apsaugos sistema ISOFIX: 40-105 cm ir maksimalus naudotojo svoris: 20 kg, orientacija – prieš judėjimo kryptį.

I-Size universali patobulinta vaiko apsaugos sistema ISOFIX: 76-105 cm ir maksimalus naudotojo svoris: 20 kg, orientacija – pagal judėjimo kryptį.

Patobulinta vaiko apsaugos sistema Pakeliama vaiko kėdutė i-Size: 100-150 cm, orientacija – pagal judėjimo kryptį

Tai patobulinta vaiko apsaugos sistema i-Size (40-105 cm, orientacija – prieš judėjimo kryptį; 76-105 cm, orientacija – pagal judėjimo kryptį; maksimalus naudotojo svoris: 20 kg). Ji patvirtinta pagal JT taisyklę Nr. 129 naudoti suderinamose su i-Size sėdimose vietose transporto priemonėje, kaip nurodo transporto priemonių gamintojai transporto priemonės vartojimo instrukcijoje. Jei kyla abejonų, kreipkitės į patobulintos vaiko apsaugos sistemas gamintoją arba pardavėją.

2. Tai patobulinta vaiko apsaugos sistema Pakeliama vaikiška kėdutė i-Size (100-150 cm, orientacija – pagal judėjimo kryptį). Ji patvirtinta pagal JT taisyklę Nr. 129 daugiausia naudoti „i-Size sėdimose padėtyse“, kaip nurodė transporto priemonės gamintojai transporto priemonės vartojimo instrukcijoje. Jei kyla abejonų, kreipkitės į patobulintos vaiko apsaugos sistemas gamintoją arba pardavėją.

SVARBU – NENAUDOTI ORIENTACIJOS, KURIOS METU ŽIŪRIMA Į PRIEKĮ, KOL VAIKO AMŽIUS NESIEKIA 15 MĒNESIŲ

DĒMESIO! Skaitmeninė informācija bus pieinama mažiausiai 10 metu nuo to momento, kai galutinai bus nutraukta automobiliu kėdūtės gamyba.

<https://lorelli.eu/>

Didis OOD

Bulgārija, Šumenas, „Trākija-iztok“

Tel. br. +359 54 850 830

e-mails: home.market@didis-ltd.com;

export@didis-ltd.com

PRIROČNIK ZA HITER DOSTOP

Та navodila za uporabo je treba shraniti za celotno obdobje življenjske dobe univerzalnega sistema za zadrževanje otrok!

SL

1. Velikostna skupina:

I-Size Univerzalni izboljšani sistem za zadrževanje otrok ISOFIX je namenjen za otroke z višino 40-105 cm in do 20 kg telesne teže, namestitev v nasprotni smeri vožnje.

I-Size Univerzalni izboljšani sistem za zadrževanje otrok ISOFIX je namenjen za otroke z višino 76-105 cm in do 20 kg telesne teže, namestitev v smeri vožnje.

Izboljšani sistem za zadrževanje otrok Pomožni otroški sedež i-Size je namenjen za otroke z višino 100-150 cm, namestitev v smeri vožnje.

To je izboljšani sistem za zadrževanje otrok i-Size (namenjen za otroke z višino 40-105 cm, namestitev v nasprotni smeri vožnje; namenjen za otroke z višino 76-105 cm, namestitev v smeri vožnje; za otroke do 20 kg telesne teže). Homologiran je v skladu s Pravilnikom št. 129 ZN za uporabo na sedežnih prostorih, ki so skladni z i-Size sedežnimi prostori, kot navajajo proizvajalci vozil v priročnikih za uporabo vozil. V primeru dvoma se je treba posvetovati s proizvajalcem izboljšane sistema za zadrževanje otrok ali s trgovcem.

2. To je izboljšani sistem za zadrževanje otrok Pomožni otroški sedež i-Size (namenjen za otroke z višino 100-150 cm, namestitev v smeri vožnje). Homologiran je v skladu s Pravilnikom št. 129 ZN za uporabo predvsem na „sedežnih prostorih i-Size“, kot navajajo proizvajalci vozil v priročnikih za uporabo vozil. V primeru dvoma se je treba posvetovati s proizvajalcem izboljšane sistema za zadrževanje otrok ali s trgovcem.

POMEMBNO – NE UPORABLJAJTE SISTEMA, OBRNJENEGA V SMERI VOŽNJE, DOKLER OTROK NI STAREJŠI OD 15 MESECEV.

POZOR! Informacije v digitalni obliki bodo na voljo za obdobje od vsaj 10 let od datuma dokončnega prenehanja proizvodnje otroškega sedeža.

<https://lorelli.eu/>

DIDISLTD

Balgarija, Shumen, "Trakia-iztok" 6

Tel. št. +359 54 850 830

E-pošte: home.market@didis-ltd.com;

export@didis-ltd.com

ARM

ԱՐԿՎ ՀԱՍՆԵԼՆՈՒԹՅԱՆ ԶԵՆՈՒՄԿ

Օգտագործման վերաբերյալ ձեռնարկը պետք է պահպանել երեխաների անվտանգության ապահովման ունիվերսալ համակարգի ամբողջ կենսադյուրյան ընթացքում:

1. Հասակը՝

I-Size երեխաների անվտանգությունը ապահովող կատարելագործված ունիվերսալ համակարգ ISOFIX՝ 40-105 սմ և առավելագույնը 20 կգ բաշռված օգտագործողների համար. տեղադրել երթևեկությանը հակառակ ուղղությամբ:

I-Size երեխաների անվտանգությունը ապահովող կատարելագործված ունիվերսալ համակարգ ISOFIX՝ 76-105 սմ և առավելագույնը 20 կգ բաշռված օգտագործողների համար. տեղադրել երթևեկության ուղղությամբ:

Երեխաների անվտանգությունը ապահովող կատարելագործված Բարձրացվող մանկական նստատեղի i-Size՝ 100-150 սմ. տեղադրել երթևեկության ուղղությամբ:

Սա երեխաների անվտանգությունը ապահովող կատարելագործված համակարգ i-Size է (40-105 սմ. տեղադրել երթևեկությանը հակառակ ուղղությամբ, 76-105 սմ. տեղադրել երթևեկության ուղղությամբ, առավելագույնը 20 կգ բաշռված օգտագործողների համար): Նա հավանակություն է ստացել i-Size փոխադրամիջոցներում ևստեղյու տեղերի հետ համատեղելի օգտագործման ՍԱԿ-ի Կանոն № 129 համաձայն, ինչպես որ նշված է փոխադրամիջոցների արտադրողների կողմից նախատեսված փոխադրամիջոցների օգտատերերի համար ձեռնարկում: Կասկածի դեպքում խորհրդակցեք երեխաների անվտանգությունը ապահովող կատարելագործված համակարգի արտադրողի կամ վաճառողի հետ:

2. Սա երեխաների անվտանգությունը ապահովող կատարելագործված Բարձրացվող մանկական նստատեղի i-Size է՝ (100-150 սմ. տեղադրել երթևեկության ուղղությամբ): Նա հավանակություն է ստացել հիմնականում «i-Size նստեղյու դիրքերի» օգտագործման ՍԱԿ-ի Կանոն № 129 համաձայն, ինչպես որ նշված է փոխադրամիջոցների արտադրողների կողմից նախատեսված փոխադրամիջոցների օգտատերերի համար ձեռնարկում: Կասկածի դեպքում խորհրդակցեք երեխաների անվտանգությունը ապահովող կատարելագործված համակարգի արտադրողի կամ վաճառողի հետ:

ԿԻՐԵԿՈՒՄՈՒՄԸ ՏԵՆԱԴՐԿԱԾ ԴԵՊՈ ԱՈՒՑ ՈՐԴՐԿԱԾ ՀՈՋԱՑՈՎ 15 ԱՄՏԵՎԱՆԻՑ ՓՈՔԸ ԵՐԵԽԱՆԵՐԻ ՀԱՄԱՐ

ՈՒՇԱԴՐՈՒԹՅՈՒՆՆԵՐ՝ ավտոմեքենայի մանկական նստատեղիի վերաբերյալ թվայնացված ինֆորմացիան հասանելի կլինի նրա արտադրության վերջնական դադարեցումից նվազագույնը 10 տարվա ընթացքում՝

<https://lorelli.eu/>

ԴիդիսԼԴ

Բուլղարիա, Շումեն, «Թրակիա-իզտոկ» 6

հեռ. +359 54 850 830

e-mails: home.market@didis-ltd.com;

export@didis-ltd.com

მომხმარებლის სწრაფი დაწყების სახელმძღვანელო

მომხმარებლის ინსტრუქცია ინახება ბავშვის უსაფრთხოების უნივერსალური სისტემის მთელი სიცოცხლის განმავლობაში!

GE

1. სიმაღლის დიაპაზონი:

ბავშვთა უსაფრთხოების უნივერსალური მოწინავე სისტემის ISOFIX-ის I-Size: 40-105 სმ და მომხმარებლის მაქსიმალური წონა: 20 კგ, ორიენტაცია მოძრაობის საწინააღმდეგო მიმართულებით.

ბავშვთა უსაფრთხოების უნივერსალური მოწინავე სისტემის ISOFIX-ის I-Size: 76-105 სმ და მომხმარებლის მაქსიმალური წონა: 20 კგ, ორიენტაცია მოძრაობის მიმართულებით.

ბავშვთა უსაფრთხოების უნივერსალური მოწინავე სისტემა, ბავშვის მანქანის სავარძელი საჭირო სიმაღლეზე ასაწევი i-Size: 100-150 სმ, ორიენტაცია მოძრაობის მიმართულებით.

ეს არის ბავშვთა უსაფრთხოების მოწინავე სისტემა I-Size (40-105 სმ, ორიენტაცია მოძრაობის საწინააღმდეგო მიმართულებით; 76-105 სმ, ორიენტაცია მოძრაობის მიმართულებით; მომხმარებლის მაქსიმალური წონა: 20 კგ). იგი დამტკიცებულია გაერთიანებული ერების ორგანიზაციის № 129 რეგლამენტის მიხედვით, სატრანსპორტო საშუალებებში i-Size-თან თავსებად დასაჯდომ ადგილებზე გამოსაყენებლად, როგორც მითითებულია სატრანსპორტო საშუალების მწარმოებლების მიერ სატრანსპორტო საშუალების მომხმარებლის სახელმძღვანელოში. უჭის შემთხვევაში გაიარეთ კონსულტაცია ბავშვთა უსაფრთხოების მოწინავე სისტემის მწარმოებელთან ან კომერციულ სუბიექტთან.

2. ეს არის ბავშვთა უსაფრთხოების მოწინავე სისტემა, ბავშვის მანქანის სავარძელი საჭირო სიმაღლეზე ასაწევი i-Size (100-150 სმ, ორიენტაცია მოძრაობის მიმართულებით). იგი დამტკიცებულია გაერთიანებული ერების ორგანიზაციის № 129 რეგლამენტის მიხედვით, ძირითადად "i-Size დასაჯდომ ჰოზიციგებში" გამოსაყენებლად, როგორც მითითებულია სატრანსპორტო საშუალების მწარმოებლების მიერ სატრანსპორტო საშუალების მომხმარებლის სახელმძღვანელოში. უჭის შემთხვევაში გაიარეთ კონსულტაცია ბავშვთა უსაფრთხოების მოწინავე სისტემის მწარმოებელთან ან კომერციულ სუბიექტთან. სამნიშვნელოდ - არ გამოიყენოთ მოძრაობის მიმართულებით ორიენტაცია სანამ ბავშვის ასაკი 15 თვეს არ აღემატება.

ყურადღება! ციფრული ინფორმაცია ხელმისაწვდომი იქნება მინიმუმ 10 წლის განმავლობაში იმ მომენტიდან, როდესაც მანქანის ბავშვის სავარძლის წარმოება საბოლოოდ შეწყდება.

<https://lorelli.eu>

შპს „დიდის“

ბულგარეთი, შუმენი, „ტრაკია-ადმოსავლეტი“

ტელ. +359 54 850 830

ელ-ფოსტა: home.market@didis-ltd.com;

export@didis-ltd.com

AR

دليل البدء السريع

تعليمات الاستخدام: يجب الاحتفاظ بتعليمات الاستخدام طوال فترة حياة نظام حماية الأطفال الشامل!

1. نطاق الطول: i-Size -نظام وقاية الأطفال العالمي المحدث 40-105|SIFIX اسم. الحد الأقصى لوزن المستخدم: ٢٠ كغ، بالاتجاه بعكس حركة

السيور. نظام وقاية الأطفال العالمي المحدث هو مقعد اطفال معزز i-Size: 100-150|اسم، باتجاه حركة السيور i-Size- فهذا هو نظام حماية المحدث

40-100|SIFIX اسم، باتجاه عكس حركة السيور، و ٧٦-١٠٥ سم، باتجاه حركة السيور، الحد الأقصى لوزن المستخدم: ٢٠ كغ. تمت الموافقة عليه

بموجب لائحة الأمم المتحدة رقم 1٢٩ للاستخدام في أوضاع جلوس السيارة المتوافقة مع i-Size-إكما هو محدد من قبل الشركات المصنعة للمركبة في

دليل

مستخدم السيارة. في حالة الشك، يمكنك استشارة الشركة المصنعة لنظام حماية الأطفال المحدث أو التاجر.

٢. نظام حماية الأطفال المحدث هو مقعد اطفال معزز i-Size: 100-150|اسم، باتجاه حركة السيور. تمت الموافقة عليه بموجب لائحة الأمم المتحدة رقم

1٢٩ للاستخدام بشكل رئيسي في "أوضاع الجلوس" i-Size-إكما هو محدد من قبل الشركات المصنعة للمركبة في دليل مستخدم السيارة. في حالة الشك،

يمكنك استشارة الشركة المصنعة لنظام حماية الأطفال المحدث أو التاجر.

تتبيه هام - لا يستخدم بالتوجه باتجاه حركة السيور قبل أن يزيد عمر الطفل على ١٥ شهر

تتبيه! ستكون المعلومات الرقمية متاحة لمدة لا تقل عن ١٠ سنوات ابتداء من لحظة التوقف النهائي عن تصنيع كرسي الأطفال للسيارة.

<https://lorelli.eu>

ديديس ش.م

بلغاريا، شومين، "تراكيا-شرق" ٦

هاتف. +359 54 850 830

e-mails: home.market@didis-ltd.com;

export@didis-ltd.com

Didis Ltd.

Bulgaria, Shumen, 6 Trakia-iztok Street
Phone: +359 54 850 830
e-mails: home.market@didis-ltd.com;
export@didis-ltd.com

Дидис ООД

България, Шумен, "Тракия-изток" 6
Тел. +359 54 850 830
e-mails: home.market@didis-ltd.com;
export@didis-ltd.com