



AVIATOR

Carseat / Столче за кола



GROUP 0+;1;2;3 (0 - 36 kg)

ECE R44 / 04

MANUAL INSTRUCTION

ИНСТРУКЦИЯ ЗА УПОТРЕБА

V2.2

CONTENT / СЪДЪРЖАНИЕ

EN	Manual Instruction.....	10
BG	Инструкция за употреба.....	15
RO	Instructiuni de utilizare.....	21
PL	Instrukcja użytkownika.....	26
FR	Mode d'emploi	32
IT	Istruzione per l'uso.....	38
GR	ΟΔΗΓΙΕΣ ΧΡΗΣΗΣ ΚΑΡΕΚΛΑΣ.....	44
MK	Упатствата за употреба.....	50
RU	Инструкция по эксплуатации.....	56
SRB HR	Uputstvo za upotrebu.....	62
ME BIH		
ES	Instrucciones de uso.....	67
HU	Használati utasítás.....	73
AL	Insruksion për përdorim.....	78
NL	Handleiding.....	83
DE	Gebrauchsanweisung.....	88
AR	دليل التعليمات.....	93



BG-Сканирайте QR кода, за да получите повече информация за продукта и инструкция за употреба на повече езици. Изтеглете приложението QR скенер на устройството си.

EN-Scan the QR code to get more product information and manual instruction in more languages. Download QR Scanner App onto your device.

SRB/HR/ME/BIH

Skenirajte QR kod kako bi ste dobili više informacija o proizvodu i uputstva za upotrebu na više jezika. Preuzmite aplikaciju QR Scanner na svoj uređaj.

IT-Scansiona il codice QR per ottenere maggiori informazioni sul prodotto e istruzioni manuali in più lingue. Scarica l'app QR Scanner sul tuo dispositivo.

GR-Σάρωση του κώδικα QR για περισσότερες πληροφορίες σχετικά με το προϊόν και οδηγίες χρήσης σε περισσότερες γλώσσες. Κατεβάστε την εφαρμογή QR Scanner στη συσκευή σας.

FR-Scannez le code QR pour obtenir plus d'informations sur le produit et le manuel d'utilisation (disponible en plusieurs langues). Téléchargez l'application QR Scanner sur votre appareil

HU-A QR-kód beszkennelésével bővebb információkhoz és összeszerelési útmutatóhoz juthat további nyelveken. Amennyiben süzükség, töltsön le a QR-kód olvasó alkalmazást a készülékére.

RU-Отсканируйте QR-код, чтобы получить больше информации о продукте и инструкции по эксплуатации на других языках. Загрузите приложение QR Scanner на свое устройство.

DE-Um weitere Produktinformationen sowie die Bedienungsanleitung in weiteren Sprachen zu erhalten, bitten wir Sie den QR-Code zu scannen. Bitte downloaden Sie die QR Scanner-App auf Ihr Handy oder Tablet.

NL-Scan de QR code voor meer productinformatie en de handleiding in meerdere talen. Download de QR scanner app op je apparaat om te scannen.

RO-Scanati codul QR pentru a obtine mai multe informatii despre produs si manualul de instructiuni in mai multe limbi. Descarcati aplicatia QR Scanner pe dispozitivul dvs.

AL-Skanoni kodin QR për të marrë më shumë informacion rreth produktit dhe për të hapur manualin në më shumë gjuhë. Shkarkoni aplikacionin QR Scanner në celularin tuaj.

PL-Zeskanuj kod QY, aby otrzymać więcej informacji, oraz instrukcję użytkownika w większej ilości języków. Pobierz aplikację skanera kodów QR na twoje urządzenie.

MK-Скенирај го QR кодот за да добиеш повеќе информации за производот и упатство за користење, на повеќе јазици. Симнете ја апликацијата QR Scanner App на вашиот уред.

TR-Detaylı ürün bilgisi ve çoklu dilde kullanma klavuzu için QR kodu okutunuz. QR barkod okuyucuyu cihazınıza indiriniz.

ES- Escanee el código QR para obtener más información sobre el producto y su manual de uso en varios idiomas. Descargue en su dispositivo la aplicación de Lector de códigos QR.

FEATURES/ХАРАКТЕРИСТИКИ

Picture A

Снимка А

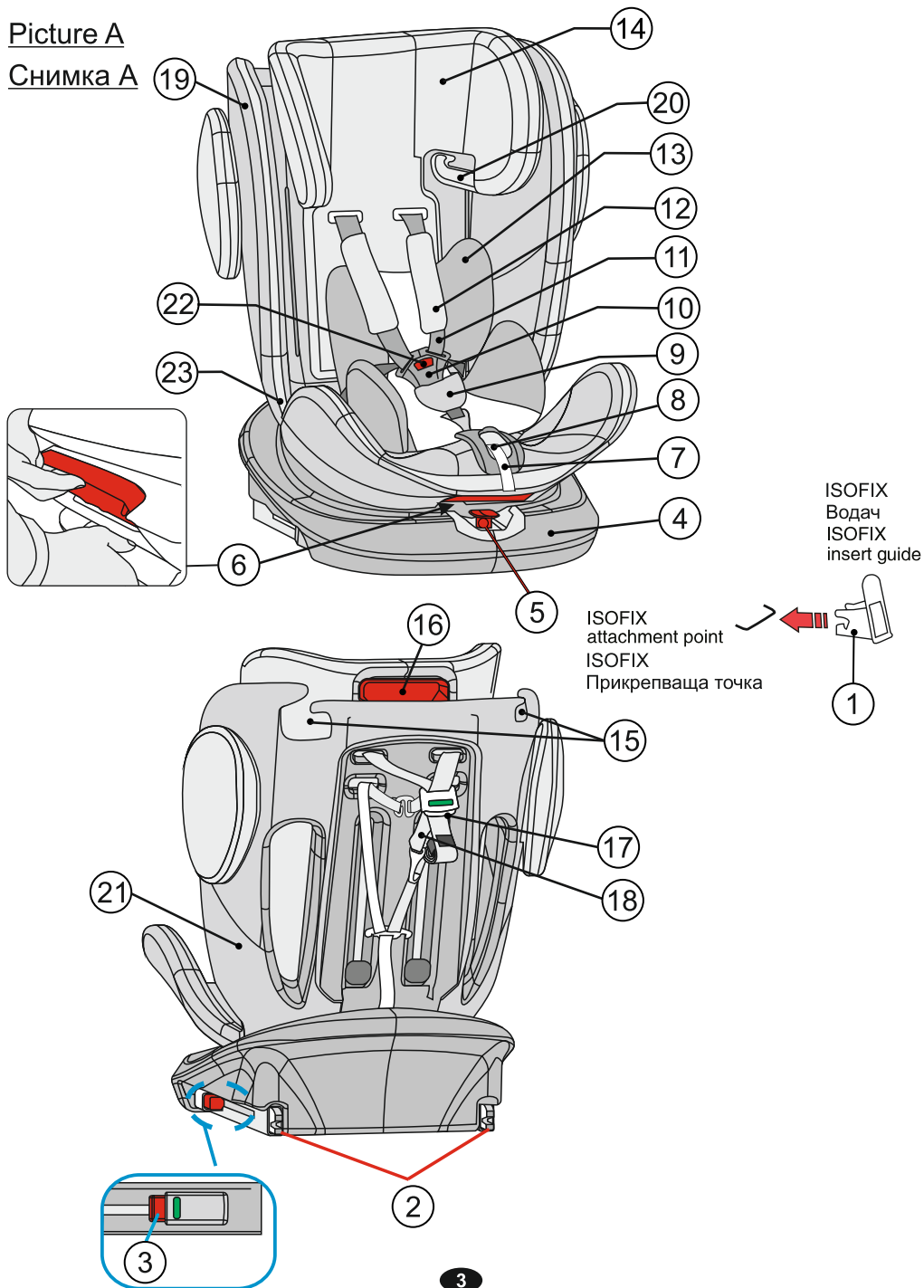

1

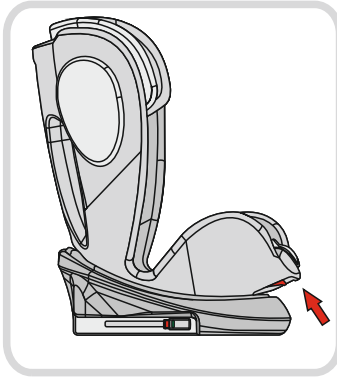

2

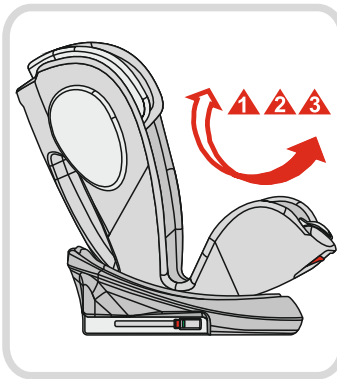

3



4

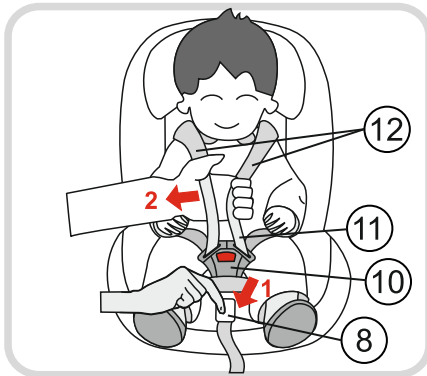

5

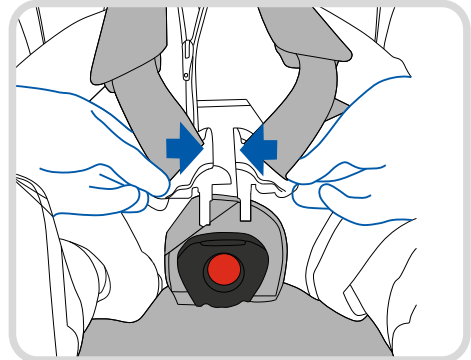

6

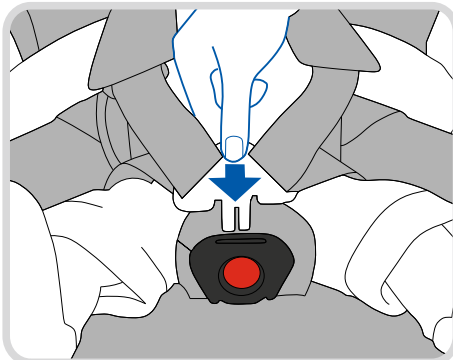

7

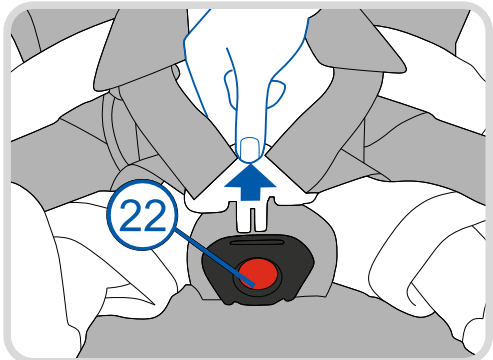

8

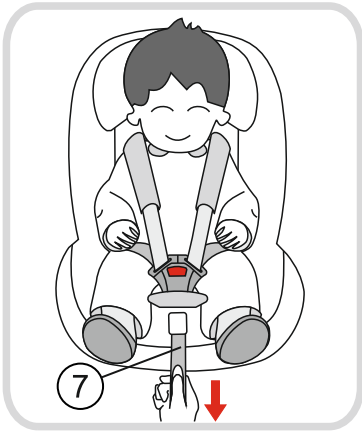

9

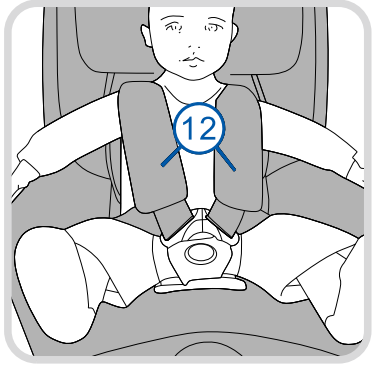

10

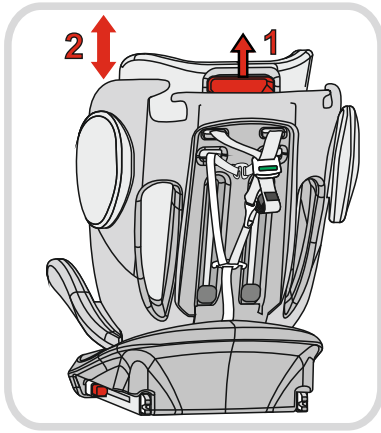

11



12

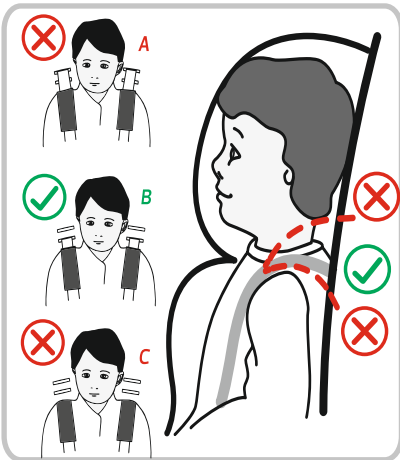

13

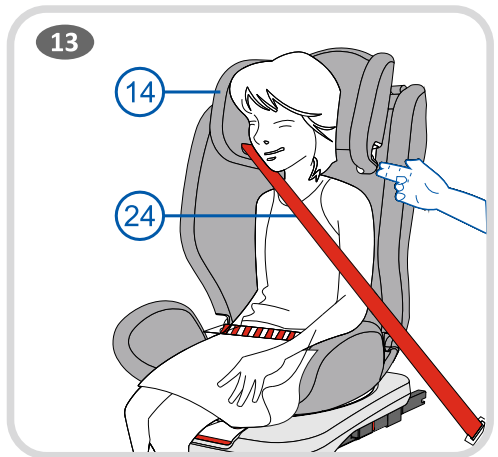

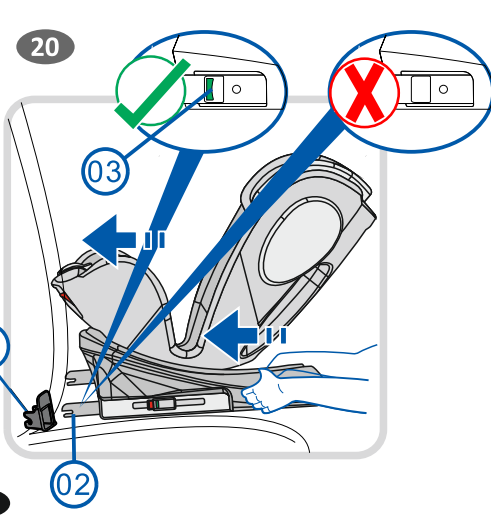
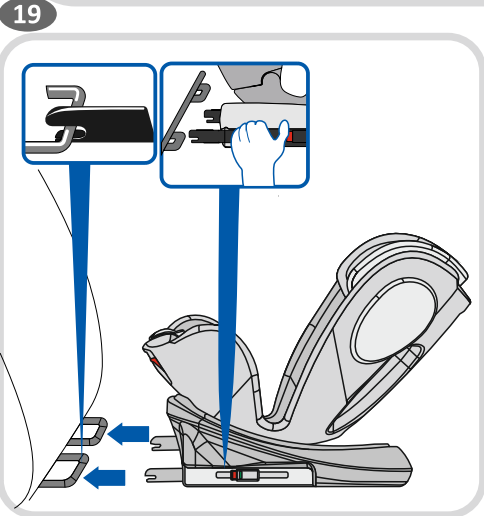
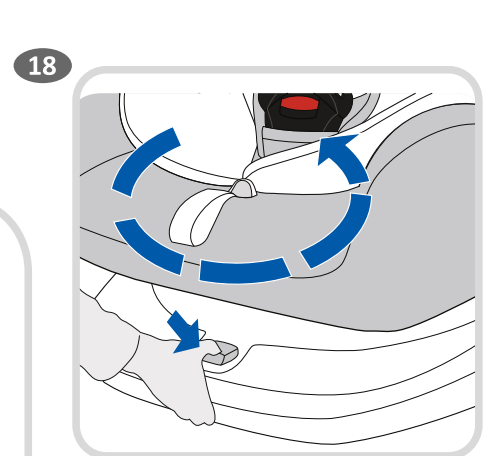
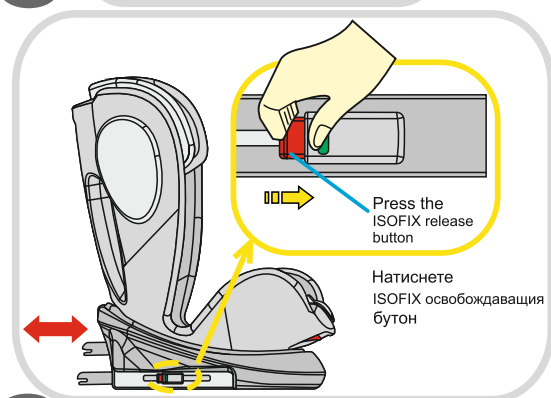
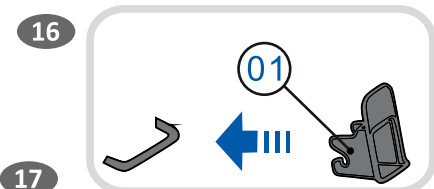
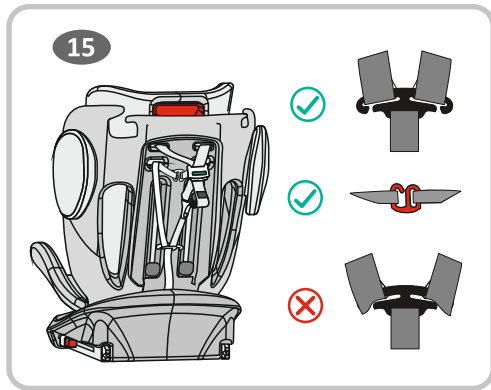
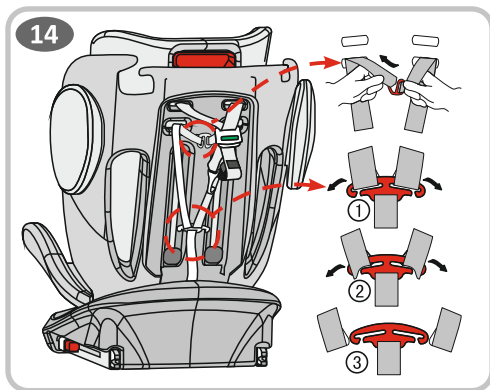

21



22



23

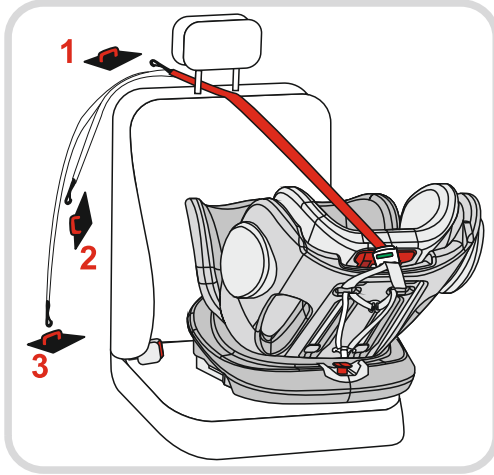

24

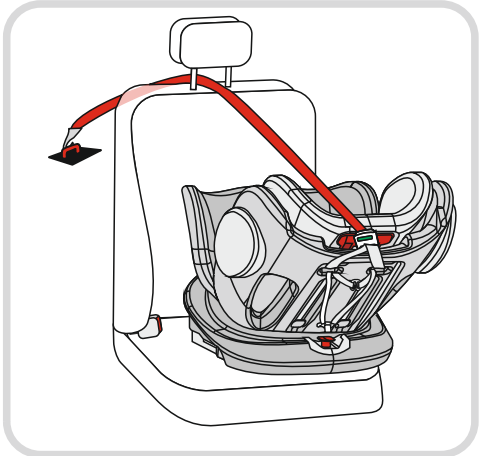

25

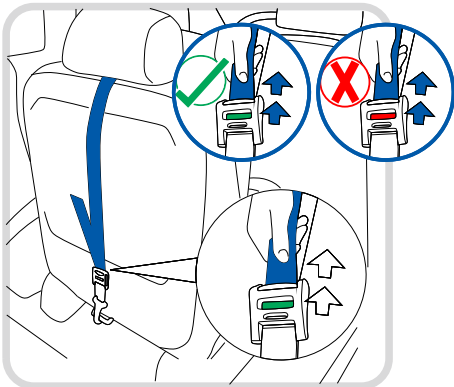

26

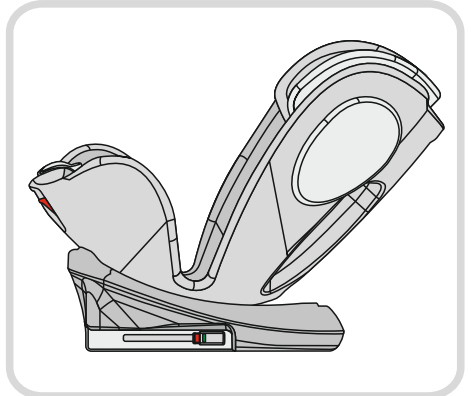

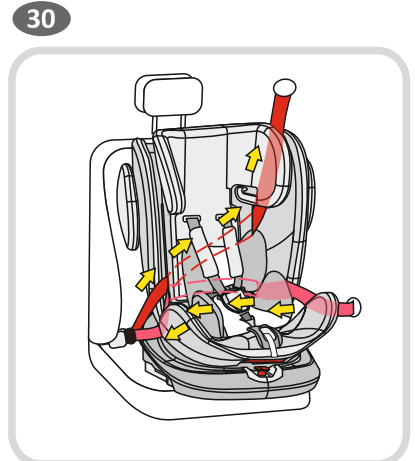
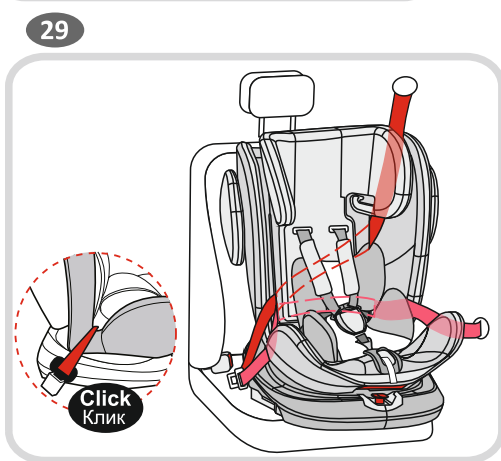
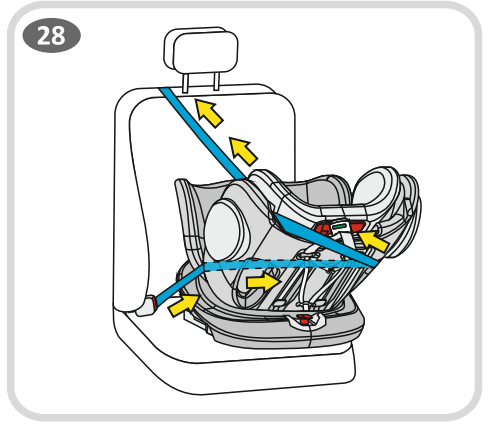
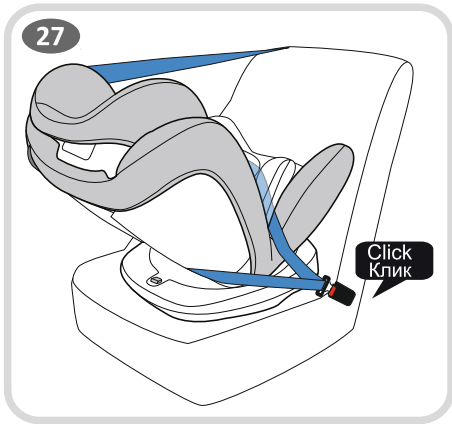

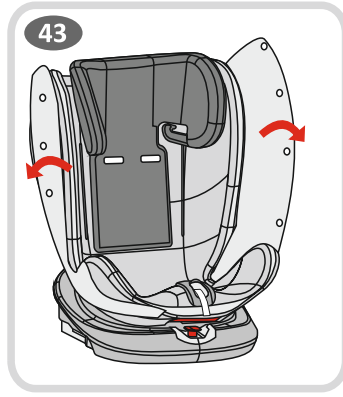
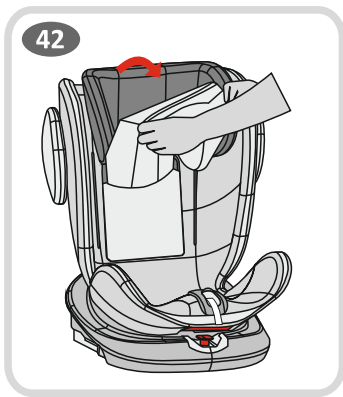
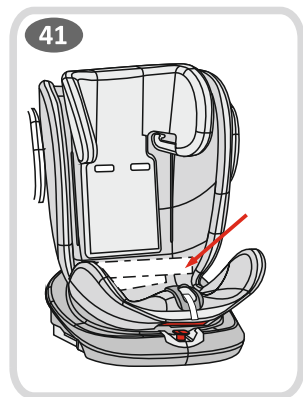
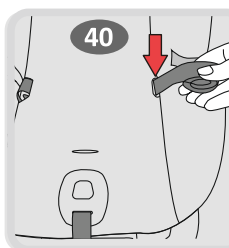
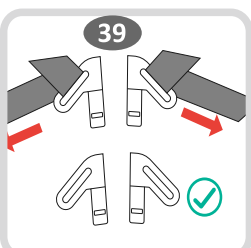
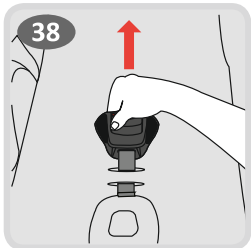
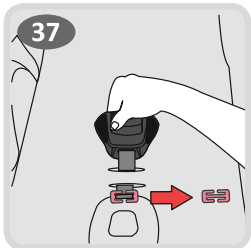
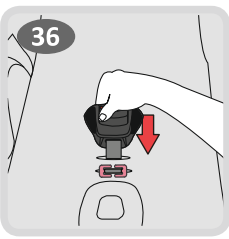
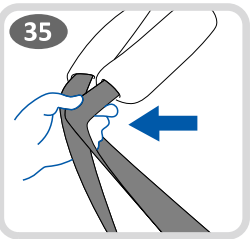
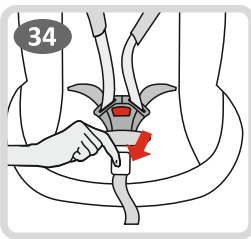
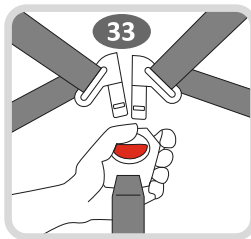

IMPORTANT! KEEP FOR FUTURE REFERENCE! READ CAREFULLY!

NOTICE

When using as Universal category (Group 0+;1;2;3) please notice below information:

1. This is a "Universal" child restraint. It is approved to Regulation № 44, 04 series of amendments, for general use in vehicles and it will fit most, but not all, car seats.
 2. A correct fit is likely if the vehicle manufacturer has declared in the vehicle handbook that the vehicle is capable of accepting a 'Universal' child restraint for this age group.
 3. This child restraint has been classified as 'Universal' under more stringent conditions than those which applied to earlier designs which do not carry this notice.
 4. If in doubt, consult either the child restraint manufacturer or the retailer.
 5. Only suitable if the approved vehicles are fitted with 3-points static or 3-point retractor safety-belts. Approved to UN/ECER Regulation No. 16 or other equivalent standards
- Please read the instructions carefully, because improper installation may cause serious injury, in this case, the manufacturer is not responsible.**

This car seat is approved for use with the following types of installation methods:

1. UNIVERSAL Use : Group 0+ (0-13kg) Installation with : **Three - point car seat belt + harness** of safety seat (rear-facing installation)

2. ISOFIX SEMI-UNIVERSAL Use: 0+ group (0-13kg) Installation with : **ISOFIX + top tether + harness** of safety seat (rear-facing installation)

2.1. This is an ISOFIX CHILD RESTRAINT SYSTEM. It is approved to Regulation No.44,04 series of amendments for general use in vehicles fitted with ISOFIX anchorages systems

2.2. It will fit vehicles with positions approved as ISOFIX positions (as detailed in the vehicle handbook), depending on the category of the child seat and of the fixture

2.3. The mass group and the ISOFIX size class for which this device is intended is: E ,GROUP O+ (Less than 13kg)

When using as Semi - Universal category (Group 0+) please notice below information:

This child restraint is calcified for "Semi - universal "use and it is suitable for fixing into the seat positions of the following cars:

Please check Appendix 1 with list of car suitable for Semi-universal fixing at the end of the instruction.

CAR	FRONT		REAR
	Outer	Outer	Center
(Model)	Yes	Yes / NO	Yes / NO

3. UNIVERSAL Use: Group I (9-18kg) Installation with : **Three - point car seat belt + harness** of safety seat (forward installation)

4. UNIVERSAL Use: Group II (15-25kg) Group III (22-36kg) Installation with : **Three-point car seat belts** (forward installation)

Important safety instructions!

WARNING! Do not use forward facing before the child's weight exceeds 9 kg. !

WARNING! It is appropriate only if approved vehicles are equipped with a 3-point holding device of safety belt, approved in accordance with Rule № 16 of the ECE at the UN or other equivalent standards.

WARNING! The hard components or plastic parts of safety device for children should be deployed and installed in way that during everyday use of the vehicle not be jammed by the movable seats or doors.

WARNING! All straps holding the restraint to the vehicle should be tight, all straps restraining the child should be adjusted to the child's body and must be not twisted.

WARNING! The device must be replaced if it has undergone significant load of an accident.

WARNING! Waist belt has to be adjusted low so that child's pelvis is restrained tight!

WARNING! It is dangerous to make changes or to supplement safety device without approval of the competent authority!



EXTREMELY DANGEROUS!

Do not place rear-facing child seat on front seat with airbag. Death or serious injury can occur.

WARNING! Follow closely the instructions for installation. Failure can result in injury to the child!

WARNING! Do not leave the child unattended in the safety device!

WARNING! Any luggage or other items that can cause injury if a collision should be properly secured!

WARNING! Safety device for children should not be used without case!

WARNING! Cases of seat should not be replaced with another, unless recommended by the manufacturer, because it is an integral part of the system for securing children!

WARNING! Your child seat can only be fitted into the passengers seat of a car with a lap and diagonal seat belt. Do not use any load bearing contact points other than those described in the instructions and marked on the child restraint. Ensure the vehicle seat buckle is not positioned in or in front of the specified (labelled) belt guide of the child restraint system.

WARNING! Rearward child restraint systems should not be used in seats protected by an airbag.

WARNING! The interior of the car can become very hot when exposed to direct sunlight. Therefore, it is recommended that the child seat is covered when not used. This prevents heating of upholstery and components, and especially those attached to the child seat and scorching the child!

WARNING! Do not use the car seat in the house. It is not designed for home use and should only be used in the vehicle!

WARNING! Before you set any mobile or adjustable part of the child seat, you need to remove your child from the child seat!

WARNING! Periodically check the belts for wear, paying special attention to the points of attachment, protections and regulating devices.

WARNING! Do not leave the buckle in a partially closed position and it must only lock when all parts are engaged. It must be possible to release the child from the restraint immediately in an emergency.

Your child must be taught never to play with the buckle.

WARNING! The baby seat must be secured with car safety belt, even when it is not in use.

An unsecured seat may injure other passengers in the car in an urgent stop.

WARNING! Store this child seat in a safe place when it is not being used. Avoid placing heavy objects on top of it. Do not allow your child seat to come into contact with corrosive substances e.g. battery acid.

WARNING! Do not leave your child in this safety seat for a long period of time. By long trips make more breaks and take out the child from the safety seat.

WARNING! Contact the child restraint manufacturer if you identify an unsatisfactory position of the adult safety belt buckle relative to the main load bearing contact points on the restraint.

WARNING! In case of an ISOFIX child restraint system, please read the car manufacturer's handbook.

ECE R44/04

WASHING INSTRUCTIONS

1. The car seat can be cleaned using lukewarm water and soap. Do not use aggressive cleaners like abrasives or thinner.
2. The cover should be washed by hand at a maximum temperature of 30°C. Do not put in the dryer, just airing it.
3. The plastic parts can be cleaned by using a wet cloth. Please, do not use any solvate.

TYPES OF APPROVED BELTS TO HAVE IN THE CAR

A - Car safety belt - Diagonal Belt

B - Car safety belt - Lap Belt

C - ISOFIX Attachments

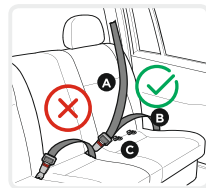

Possibility to install **ONLY** on seats with **3-point seat belts** for Groups 1;2;3 (9-36kg.)

CAN NOT BE USED FOR SEATS with 2-point belt!

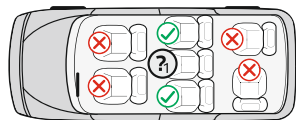

Features

Picture A

1. ISO FIX Guides
2. ISO FIX Connector
3. ISO FIX Release button
4. Base
5. Release button for rotation of the seat
6. Recline Adjustment Handle
7. Harness Adjustment Strap
8. Adjustment Device
9. Buckle Pads
10. Harness Buckle
11. Harness Strap
12. Shoulder Pads
13. Baby Insert
14. Headrest
15. Guide hook
16. Headrest Handle
17. TT Release button
18. Top Tether Strap
19. Cover
20. Shoulder belt guide
21. Shell
22. Release button
23. Guide hole

1. Adjusting the tilt of the seat

The child seat can be adjusted in 4 positions. (Picture 1;2;3) Recline position "R" for Group 0+; Position 1;2;3 for Group I; Position 1 for Group II;III . Pull the positioning handle in the front part under the seat and then push or pull the seat forward or backward. Release the handle to the desired position and press down until you hear a "click". Make sure the seat is locked.

2. Adjusting the length of the belts

- 2.1. Slack the belts: Press the button for belts adjusting "8" (Picture 4) and at the same time pull both shoulder straps "11". **Note: Do not pull the shoulder pads "12".**
- 2.2. Tightening the belt: Place your child in the seat, fasten both belts in the buckle in the center and pull the bar in the middle of the seat. (Picture 8;9)

3 Fastening the seat belt

- 3.1. Combine the two metal pieces at the end of the belt (Picture 5) and place them in the central buckle (Picture 6) until it clicks into place.
- 3.2. Make sure the belt is locked by pulling the shoulder straps up.
- 3.3. To release belt, press down the red button "22" on the central buckle. (Picture 7)

4. Removing the upholstery

- 4.1. Remove the upholstery of the seat and backrest as shown in Fig. 42;43

5. Adjusting the height of the head rest

The height of the headrest can be set at 11 positions. Adjustment of the height of the shoulder belts is done simultaneously with the adjustment of the height of the headrest. Pull up the adjusting handle (16) Fig.10 move the headrest to the desired position up or down according to the height of your child. Release the handle and you must hear a clicking sound that is signal that the backrest is locked. It is important to make sure the headrest fit properly to head. Pic. 11

Group 0+; I: The correct height of the shoulder belts is attained when the belt disappears into the shell slightly above the shoulder of the child. Make sure that the harness straps fit properly over the shoulders of the child. Picture 11;12

Group II; III The head rest of the safety seat should be adjusted to provide about two fingers between the child's shoulder and the lower edge of safety seat head . Picture 13

6. Removing the 5-point harness system

- 6.1. Loose the harness straps by pressing the release button and pulling the harness straps as far as you can. Picture 4 **Note: Do not pull the shoulder pads.**
- 6.2. Take out the belts from hooks behind the seat. Picture 14
- 6.3. Pull out the belts of the holes on the backrest.
- 6.4. Place the belt in the central metal bracket behind the back. Connect the hook of the shoulder belt softeners. Pull the softeners to make sure they are securely attached. Picture 15
- 6.5. Select the height of the straps according to the child's height. (Picture 14) The position of the straps should be at or slightly above the shoulders of the child. Do not use seat belts if the openings for the belts are

For the protection of all passengers in the vehicle: In the case of an emergency stop or an accident , unsecured persons or objects may cause injury to other passengers. Please always check that :

- The backrests of the vehicle seats are locked. (i.e. that a foldable rear seat bench latch is engaged)
- All heavy or sharp-edged objects in the vehicle (e.g. on the parcel shelf) are secured.
- All persons in the vehicle have their seat belts fastened.
- The child safety seat is always secured when it is in the vehicle , even without transported child.

To protect your vehicle:

Some vehicle seat covers are from sensitive materials (e.g. velour, leather,etc.)and may develop wear marks

INSTALLATION OF SEAT "Group 0+" / newborn and weighing up to 13 kg. /
Attaching of the car seat with ISOFIX and Top tether.



IMPORTANT: First please check if there are 2 ISO FIX anchorings in the perpendicular intersection of the vehicle seat back and seat cushion, and the user-ready top tether anchoring behind the vehicle seat.

Tips: The user-ready tether anchorage usually permanently installed on the inner rear luggage shelf or on the vehicle floor. For details you could read your vehicle guidelines or contact the vehicle manufacturer.

NOTE: When using the ISOFIX system, the ISOFIX guide sleeves can be inserted into the ISOFIX anchorages on the vehicle. (**Picture 16**) The ISOFIX anchorages on both ends are pushed inward along the guide sleeves.

Step 1. Group 0 + The child seat can be used only in the most backward inclined position. (Picture 3) Pull the positioning handle and place the child seat in the most backward inclined position (Picture 1;2;3) **This is the safest position for your child so it is advisable to use it as long as possible.**

Step 2. Press the Release button to release the ISO FIX connectors. Then you can hear an audible sound "click" Picture 17 Slide the rails till the longest position .

Step 3 . Push and hold the release button for rotation of the child seat "5 " and rotate the seat at 180 °. Picture 18;19 Release the button and ensure that the child seat is fixed.

WARNING ! DO NOT USE THE CHILD SAFETY SEAT ADJUSTED AT 90° OF THE SIDE OF MOVEMENT OF THE CAR !!! THIS CHILD SEAT SHOULD BE USED ONLY AT FORWARD OR REARWARD SIDE OF THE MOVEMENT OF THE CAR !!!

Step 4 . Place the child seat on the seat of the car, it must be oriented in the direction opposite to the movement. **If your car has an air bag** on the passenger seat, the child seat should be used only in the rear of the car!

Step 5. Push the ISO FIX connectors directly into the anchorages until you hear an audible sound "click". Picture 19 Make sure that you have heard a "click " and the ISOFIX latching indication shows GREEN Picture 20.03

Step 6. Push firmly the child seat towards the car seat backrest. Picture 20 During this moving the ISOFIX system will tighten the child seat to the car seat backrest and you will hear a "Click"sound . Ensure that the child seat is firmly pressed to the car seat backrest. Check the ISOFIX release button again and ensure the latching indication shows GREEN. Picture 20

Step 7. Grasp the seat body to check the seat if it is fastened tightly or shakes. If the seat shakes and the ISOFIX connectors are pulled out, please repeat the above steps and install it again. Picture 21

Step 8. Pull out the Top tether and press the Tether strap release button to extend the strap until it is long enough to hook the User-ready tether anchorage behind. Picture 22 Guide the top tether through the headrest of the car. Picture 23

Step 9. Hook the Tether strap hook onto the User-ready anchorages. Check there maybe are 3 anchorages for the hook, please find one in your favor. Picture 23;24

Step 10. Pull the Tether strap on another end back to tighten the Top tether.

CAUTION: If the Top tether is tightened favorably and correctly, a green mark will turn up on the other end of the Strap release button, please do check it. Picture 25

Step 11. Place the child in the seat. Check the height of the shoulder belts. Make sure the straps are not twisted or hanging somewhere. Fasten the seat belts on the child, making sure that they are well placed and

INSTALLATION OF SEAT "Group 0+" / newborn and weighing up to 13 kg. / With 3-point seat belt



Please use 3-point safety belts of the car to secure the child seat!

Step 1. Group 0 + The child seat can be used only in the most backward inclined position. (Picture 26) Pull the positioning handle and place the child seat in the most backward inclined position (Picture 1;2;3) **This is the safest position for your child so it is advisable to use it as long as possible.**

Step 2. Push and hold the release button for rotation of the child seat "5" and rotate the seat at 180°. Picture 18;26

Step 3. Place the child seat on the seat of the car, it must be oriented in the direction opposite to the movement. **If your car has an air bag** on the passenger seat, the child seat should be used only in the rear of the car!

Step 4. Pass the lap part of the seat belt through the guide holes at the both sides of the safety seat (Picture A position 23) and fasten the clip to the corresponding buckle till click is heard. Check that the belt buckle is locked by pulling the belt. (Picture 27)

Step 5. Pass the upper diagonal part of the belt in the belt guide behind the seat back, and pull to fasten the belt. Picture 28

Step 6. Make sure that the belt is not twisted and strongly tightened. Make sure the seat is fixed firmly on the car seat.

Step 7. Place the child in the seat. Check the height of the shoulder belts. Make sure the straps are not twisted or hanging somewhere. Fasten the seat belts on the child, making sure that they are well placed and

INSTALLATION OF SEAT

"Group I" / 9 to 18 kg. / With 3 - Point Belt



Please use 3-point safety belts of the car to ensure the safety of the child and to secure the child seat!

Step 1. Place the child seat on the car seat forward-facing and make sure that the back of the child seat is firmly pressed against the car seat backrest. Picture 29 **WARNING! Make sure that the child seat is correctly adjusted for installation at forward position. If it's needed push the adjusting button "5" (Picture A) and rotate the seat in forward position.**

Step 2. Pull out the entire car seat belt. Pass the diagonal belt between the backrest and headrest and lap belt through the belt guides at the bottom of child's seat as shown at Picture 29 **Make sure that the both parts of the car belt are under the harness of the child seat!**

Step 3. Clip the lap belt and diagonal belt into the car buckle until hear a "Click" and then pull them to tighten the child seat. (Picture 30)

Step 4. Place the child in the seat. Check the height of the shoulder belts. Make sure the straps are not twisted or hanging somewhere. Fasten the seat belts on the child, making sure that they are well placed and pull the strap in the center of the seat to tighten. (Picture 4;5;6;7;8;9;31)

INSTALLATION OF SEAT

"Group II; III" / 15 to 36 kg./ With 3 - Point Belt



IMPORTANT: When using the seat for group 2;3 15-36 kg. You should remove the buckle and shoulder pads and baby insert Picture A positions 9;10;12;13 to remove the buckle and to hide the shoulder belts under the upholstery.

Step 1. Release the 5 point harness of the child seat as pushing the red button of the buckle. Picture 33

Step 2. Loose the harness straps by pressing the release button and pulling the harness straps as far as you can. Picture 34;35 **Note: Do not pull the shoulder pads.**

Step 3. Push down the buckle (Picture 36), take out the metal bracket from the end of the belt (Picture 37) and pull out the buckle (Picture 38).

Step 4. Take off the cushion, chest pad and crotch pad and take off the two metal sections of buckle from the shoulder straps. Picture 39

Step 5. Roll the shoulder straps separately on both sides and place them in the slots under the fabric cover. Picture 40; 41

Step 6. Press the Release buttons and retract the ISO FIX connectors into the seat.

Please use 3-point safety belts of the car to ensure the safety of the child and to secure the child seat!

Step 7. Place the child seat on the seat of the car, it must be oriented in the direction of movement in an upright position.

Step 8. Place the child into the safety seat. Position the shoulder belt through the hook over the shoulder of the child and lap belt over the seat and lap of the child. Pass the belt through the lower opening into the seat of the safety seat and fasten the clip to corresponding buckle until click is heard. Check that the belt buckle is locked by pulling the belt. Picture 32

ВАЖНО! ЗАПАЗЕТЕ ЗА ПО-НАТАТЪШНИ СПРАВКИ. ПРОЧЕТЕТЕ ВНИМАТЕЛНО !

ИНФОРМАЦИЯ

Когато използвате като категория Universal (Група 0+; 1; 2; 3), моля, обърнете внимание на следната информация:

1. Това е „универсална“ система за обезопасяване на деца. Тя е одобрена съгласно Правило № 44, серия от изменения 04, за обща употреба в превозни средства и е пригодима към повечето, но не всички, седалки за леки автомобили.
 2. Може да се очаква, че по отношение на монтажа системата ще съответства, ако производителят е заявил в инструкцията за експлоатация на превозното средство, че то е пригодено за монтиране на „универсална“ система за обезопасяване на деца от тази възрастова група.
 3. Тази система за обезопасяване на деца е класифицирана като „универсална“ при условия, по-строги от прилаганите за предишни модели, които не са придружени от тази бележка.
 4. В случай на съмнение консултирайте се с производителя или търговеца на дребно на системата за обезопасяване на деца.
 5. Седалката е подходяща само за превозни средства, оборудвани с 3-точкови статични или 3-точкови прибиращи обезопасителни колани. Одобрени от UN/ECER № 16 или други еквивалентни стандарти.
- Моля, прочетете инструкциите внимателно, защото неправилната инсталация може да причини сериозно нараняване, в този случай производителят не носи отговорност.**

Тази седалка за кола е одобрена за използване със следните типове инсталационни методи:

1. УНИВЕРСАЛНА Употреба за използване като Група 0+ (0-13 кг) Инсталиране с : Три-точков колан на колата + колани на обезопасителната седалка. (Инсталиране с лице назад)

2. Полу-универсална употреба за използване като Група 0+ (0-13 кг) Инсталиране с : ISOFIX + горно захващане + колани (Инсталиране с лице назад)

2.1. Когато се монтира седалката с ISOFIX закрепване и горната лента, този тип детска предпазна седалка е подходяща за закрепване към седалките на автомобилите, оборудвани със система ISOFIX, които са монтирани в съответствие с ECE R14

2.2. Това е системата за обезопасяване на деца ISOFIX. Тя е одобрена от ECE R44.04 за общо използване в превозни средства с ISOFIX системи за закрепване. В зависимост от категорията на детската седалка и мястото на закрепване на ISOFIX тя ще се монтира на автомобили с точки на закрепване ISOFIX (виж ръководството за моторни превозни средства).

2.3. Масовата група и теглото на ISOFIX, за които е предназначено това устройство, е: Група O + (новородени и с тегло до 13кг.) ISOFIX клас E по-малко от 13 кг.

Когато използвате като **полу-универсална категория (Група 0+)**, моля, обърнете внимание на следната информация:

Тази система за обезопасяване на деца е калцифицирана за "Полу-универсална" употреба и е подходяща за закрепване в седалките на следните автомобили:

КОЛА (Модел)	ОТПРЕД	ОТЗАД	
	Отвън	Отвън	Център
	ДА	ДА / НЕ	ДА / НЕ

Моля, проверете Приложение 1 със списък

на автомобила, подходящ за Полу-универсално закрепване в края на инструкцията.

3. УНИВЕРСАЛНА Употреба за използване като Група I (9-18 кг) Инсталиране с : Три-точков колан на колата + колани на обезопасителната седалка. (Инсталиране с лице напред)

4. УНИВЕРСАЛНА Употреба за използване като Група II (15-25 кг) Група III (22-36 кг) Инсталиране с : Три-точков колан на колата (Инсталиране с лице напред)

Важни инструкции за безопасност!

ВНИМАНИЕ! Столчето не може да се използва обърнато напред, преди теглото на детето да е надвишило 9 кг.!

ВНИМАНИЕ! Подходящо само ако одобрените превозни средства са оборудвани с 3-точково прибиращо устройство на обезопасителен колан, одобрен в съответствие с Правило №16 на ИКЕ при ООН или други еквивалентни стандарти.

ВНИМАНИЕ! Твърдите елементи или пластмасовите части на обезопасителното устройство за деца трябва да се разполагат и монтират така, че при ежедневното използване на превозното средство да не се захващат от подвижните седалки или вратите на превозното средство.

ВНИМАНИЕ! Всички ремъци, които закрепват системата за обезопасяване към превозното средство, трябва да бъдат опънати, всички ремъци, които задържат детето, трябва да бъдат регулирани според теглото на детето. Не бива да се допуска усукването на ремъци.



КРАЙНО ОПАСНО!

НЕ ПОСТАВЯЙТЕ гледаща назад детска седалка на предна седалка с въздушна възглавница!
ТОВА МОЖЕ ДА ДОВЕДЕ ДО СМЪРТ ИЛИ СЕРИОЗНО НАРАНЯВАНЕ!

ВНИМАНИЕ! Да се осигури прилягането на надбедрения колан ниско, така че тазът да е захранат стегнато!
ВНИМАНИЕ! Опасно е да се правят изменения или да се допълва обезопасителното устройство без одобрението на компетентния орган!

ВНИМАНИЕ! Спазвайте стриктно указанията за монтиране. Неспазването им може да доведе до нараняване на детето!

ВНИМАНИЕ! Не оставяйте детето без наблюдение в обезопасителното устройство!

ВНИМАНИЕ! Всякакъв багаж или други вещи, които могат да причинят нараняване в случай на сблъсък трябва да са подходящо закрепени!

ВНИМАНИЕ! Обезопасителното устройство за деца не трябва да се използва без калъф!

ВНИМАНИЕ! Калъфът на седалката не трябва да се заменя с друг освен с препоръчвания от производителя, защото представлява неразделна част от системата за обезопасяване на деца!

ВНИМАНИЕ! Седалката може да бъде монтирана само в пътнически седалки с 3-точкова система на коланите. Не използвайте други точки за закрепяне на колана, освен тези, описани в инструкцията и маркирани на обезопасителната система. Уверете се, че катарамата на автомобилния колан не е разположена в или пред определен колан на обезопасителната система.

ВНИМАНИЕ! Обърнатите назад системи за обезопасяване на деца не трябва да се използват на места за сядане защитени от въздушна възглавница.

ВНИМАНИЕ! Въртешността на колата може да стане много гореща, когато е изложена на пряка слънчева светлина. Ето защо, е препоръчително детското столче да се покрива, когато не се използва. Това предотвратява нагряване на тапицерията и компонентите, и особено тези, прикрепени към детското столче, както и изгарянето на детето!

ВНИМАНИЕ! Не използвайте столчето за кола в дома. То не е проектирано за домашна употреба и трябва да се използва само в превозното средство!

ВНИМАНИЕ! Преди да нагласите някоя подвижна или нагласяща се част на детската седалка, трябва да извадите вашето дете от детското столче!

ВНИМАНИЕ! Периодично проверявайте коланите за износване, като обръщате специално внимание на точките на закрепяне, на защитите и регулиращите приспособления.

ВНИМАНИЕ! Не оставяйте катарамата частично затворена, тя трябва да бъде заключена, когато всички части са ангажирани. Веднага трябва да можете да извадите детето от седалката в случай на спешна ситуация. **Детето Ви трябва да бъде научено никога да не си играе с катарамата.**

ВНИМАНИЕ! Поради причини за безопасност, обезопасителната детска седалка трябва да е монтирана (фиксирана; закрепена) в автомобила дори и ако не поставяте детето в седалката.

ВНИМАНИЕ! Съхранявайте детското столче на безопасно и недостъпно за деца място, когато не се използва. Избягвайте да поставяте тежки предмети върху столчето. Не позволявайте досег на Вашето столче за кола с корозивни вещества като например киселината от батерия.

ВНИМАНИЕ! Не оставяйте детето си на тази седалка за дълъг период от време. При продължителни пътувания правете повече почивки и изваждайте детето от обезопасителната седалка.

ВНИМАНИЕ! Свържете се с производителя на системата за обезопасяване на деца в случай, че забележите неподходящо положение на ключалката на обезопасителния колан за възрастни по отношение на главните опорни точки на контакт на системата за обезопасяване на деца.

ВНИМАНИЕ! При система за обезопасяване на деца ISOFIX, моля прочете инструкцията на производителя на автомобила.

ECE R44/04

ИНСТРУКЦИИ ЗА ПРАНЕ

1. Столчето за кола може да бъде почиствано с хладка вода и сапун. Не използвайте агресивни почистващи препарати, като абразиви или разреждители.
2. Тапицерията трябва да се пере на ръка при максимална температура 30°C. Не я слагайте в сушилня. Оставете тапицерията да изсъхне по естествен начин.
3. Пластмасовите части могат да се почистват с помощта на влажна кърпа. Не използвайте абразиви.

ВИД НА УТВЪРДЕНИТЕ КОЛАНИ, КОИТО ТРЯБВА ДА ИМАТЕ В КОЛАТА

- A - Обезопасителен колан на колата - Диагонал колан
- B - Обезопасителен колан на колата - Надбедрен колан
- C - ISOFIX Прикрепващи точки

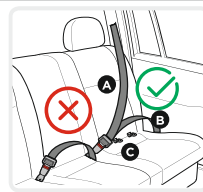

?1 Възможност за инсталиране САМО на седалки С 3-ТОЧКОВИ КОЛАНИ за групи 1, 2, 3 (9-36 кг) !

НЕ МОЖЕ ДА СЕ ИЗПОЛЗВА НА СЕДАЛКИ С 2-ТОЧКОВИ КОЛАНИ !

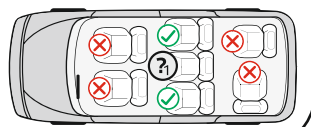

Характеристики

Снимка А

1. ISOFIX Водачи
2. Механизми за захващане на система ISOFIX (накрайници)
3. Бутон за освобождаване на ISOFIX системата
4. Основа
5. Освобождаващ бутон за завъртане на седалката
6. Дръжка за регулиране наклона на седалката
7. Кайшка за регулиране дължината на коланите
8. Регулиращо устройство
9. Омекотител на катарамата
10. Катарамата

11. Колани
12. Омекотител на раменните колани
13. Омекотители за бебето
14. Облегалка за глава
15. Кука водач на колана
16. Дръжка за регулиране на облегалката за глава
17. Бутон за освобождаване на горната кука
18. Горна кука за заключване на ISOFIX
19. Тапицария
20. Водач за раменния колан
21. Корпус
22. Освобождаващ бутон
23. Отвор за водач на колана

1. Регулиране наклона на седалката

Детската седалка може да бъде регулирана в 4 позиции. (Фиг. 1;2;3) **Наклонена позиция „R“ за група 0+; Позиция 1; 2; 3 за група I; Позиция 1 за група II, III**. Издърпайте позициониращата дръжка в предната част под седалката, и след това натиснете или издърпайте седалката напред или назад. Пуснете дръжката в желаната позиция и натиснете надолу докато чуете „клик“. Уверете се, че седалката е застопорена.

2. Настройка дължината на коланите

2.1. Отпускане на коланите: Натиснете бутона за настройка на коланите „8“ (Снимка 4) и в същото време издърпайте двата раменни колана „ 11 „ **Забележка: Не дърпайте омекотителите на коланите „12“** .

2.2. Стягане на коланите: Поставете детето в столчето, закопчайте двата колана в централната катарамата и издърпайте лентата по средата на седалката. Снимка 8;9

3. Закопчаване на колана

3.1. Съединете двата метални елемента на края на колана (Снимка 5) и ги поставете в централната катарамата (Снимка 6) докато се чуе изщракване.

3.2. Проверете дали колана е заключен , като издърпате раменните колани нагоре.

3.3. За да освободите коланите натиснете надолу червения бутон „ 22“ на централната катарамата. (Снимка 7)

4. Премахване на тапицарията

4.1. Отстранете тапицарията на седалката и облегалката както е показано на Фиг. 45;46

5. Регулиране на височината на облегалката за глава

Височината на облегалката за глава може да бъде настроена на 11 позиции. Регулирането на височината на раменните колани се извършва едновременно с регулирането на височината на облегалката за глава. Издърпайте дръжката за регулиране (16) Фиг.10, придвижете облегалката до желаната позиция нагоре или надолу според височината на вашето дете. Пуснете дръжката и трябва да чуете изщракващ звук , което е сигнал че облегалката е застопорена .

Моля уверете се , че облегалката е поставена правилно около главата на детето. Фиг. 11

Група 0+ ; I : Позицията на коланите трябва да бъде на нивото или малко над раменете на детето.

Уверете се , че коланите лягат правилно върху рамената на детето. Снимка 11;12

Група II; III Облегалката за глава на обезопасителната седалка трябва да бъде регулирана така , че да осигури разстояние около 2 пръста между рамото на детето и долния ръб на облегалката за глава . Снимка 13

6. Премахване на 5 точковите колани

6.1. Освободете предпазните колани , като натиснете бутона за освобождаване и издърпате раменните колани до колкото е възможно.(Фиг 4) **Забележка: Не дърпайте омекотителите на коланите**

6.2. Извадете коланите от куките зад гърба на столчето. Фиг. 14

6.3. Издърпайте коланите от отворите на облегалката.

6.4. Поставете коланите в централната метална скоба зад гърба. Съединете куката на колана на раменните омекотители. Издърпайте омекотителите за да се уверите, че са закрепени здраво. Снимка 15

6.5. Изберете височината на коланите спрямо височината на детето. Фиг. 14 Позицията на коланите трябва да бъде на нивото или малко над раменете на детето. Не използвайте коланите на столчето ако отворите за коланите са под раменете на детето или то е над 18 кг. В този случай използвайте колана на автомобила.

За защита на всички пътници в автомобила: В случай на аварийно спиране или инцидент, неосигурените лица или предмети могат да причинят вреда на останалите пътници. Моля, винаги проверявайте, че: - Облегалките на седалките на автомобила са заключени. (Т.е., че съвместимата облегалка на задната седалка е заключена);

- Всички тежки или предмети с остри ръбове в превозното средство (например върху кората на задното стъкло) са осигурени и фиксирани. - Всички лица в превозното средство са със закрепени предпазни колани. - Обезопасителната детска седалка е винаги осигурена и фиксирана когато тя е в превозното средство, дори и без да се транспортира дете.

За защита на вашия автомобил:

Някои тапицерии на автомобилната седалка са от чувствителни материали (например Велур, Кожа и др.) и могат да се появят следи от износване, когато се използва столчето. Това може да се избегне чрез поставяне на одеяло или кърпа под детската обезопасителна седалка.

МОНТИРАНЕ НА СТОЛЧЕТО "Група 0+" / за новородено и с тегло до 13 кг. / С ISOFIX и горно захващане



ВАЖНО: Първо проверете дали автомобила има 2 ISO FIX метални куки за закрепване в пресечната точка между седалката и облегалката на автомобила под тапицерията и метална кука за горно захващане зад седалката на автомобила.

Съвет: Метална кука на автомобила за горно захващане обикновено е монтирана зад облегалката на кората под задното стъкло, зад облегалката на седалката или на пода на багажника. За подробности прочетете инструкцията на автомобила или се свържете с производителя.

ЗАБЕЛЕЖКА: Когато използвате системата ISOFIX, направляващите втулки ISOFIX могат да бъдат вкарани в ISOFIX куките на автомобила. Снимка 16. ISOFIX куките на двата края на столчето преминават през направляващите втулки.

Стъпка 1. Група 0 + Столчето за кола може да се използва **САМО** в най-наклонено назад положение. (Фиг. 3) Издърпайте позициониращата дръжка и поставете столчето в най-наклонено назад положение. (Фигура 1;2;3) **Това е най-безопасната позиция за вашето дете така, че е препоръчително да я използвате възможно най-дълго.**

Стъпка 2. Натиснете бутона за освобождаване на ISOFIX системата за да излязат механизмите за захващане докато се чуе „Клик“ Фиг. 17 Плъзнете релсите до най-дългата позиция.

Стъпка 3. Натиснете и задръжте освобождаващия бутон за завъртане на детската седалка „ 5 „ и завъртете седалката на 180 ° Снимка 18;19 Пуснете бутона и се уверете , че седалката е застопорена. **ВНИМАНИЕ ! НЕ ИЗПОЛЗВАЙТЕ ОБЕЗОПАСИТЕЛНАТА ДЕТСКА СЕДАЛКА НАСТРОЕНА В ПОЗИЦИЯ 90° НА ПОСОКАТА НА ДВИЖЕНИЕ НА АВТОМОБИЛА! ТАЗИ ДЕТСКА СЕДАЛКА ТРЯБВА ДА БЪДЕ ИЗПОЛЗВАНА САМО В ПОСОКА НА ДВИЖЕНИЕТО ИЛИ В ПОСОКА ОБРАТНА НА ДВИЖЕНИЕТО НА АВТОМОБИЛА !!!**

Стъпка 4. Поставете столчето за кола върху седалката на автомобила, като то трябва да е ориентирано „по посока **ОБРАТНА** на движението!“ **Ако** колата ви има еърбег на седалките за пътници, то столчето за кола трябва да се използва само на задните седалки на колата!

Стъпка 5. Натиснете ISO FIX механизмите за захващане директно върху металните куки на автомобила докато се чуе „Клик“. Снимка 19 Уверете се, че сте чули "кликване" и индикаторът за заключване на ISOFIX показва **ЗЕЛЕНО** Снимка 20.03

Стъпка 6. Натиснете здраво детската седалка към облегалката на автомобилната седалката. Снимка 20 .По време на това преместване системата ISOFIX ще затегне детската седалка до облегалката на седалката и ще чуете звук "Click". Уверете се, че детската седалка е здраво притисната към облегалката на седалката на автомобила. Проверете отново бутона за освобождаване на ISOFIX и се уверете, че индикацията за заключване показва **ЗЕЛЕНО**. Снимка 20

Стъпка 7. Хванете столчето и проверете дали е закрепено здраво или се клати. Ако столчето се клати и ISOFIX захващащите устройства са изкарани, повторете горните стъпки и инсталирайте отново. Снимка 21

Стъпка 8. Издърпайте куката за горно захващане, натиснете бутона за освобождаване, за да издърпате колана достатъчно за захващане към металната кука на автомобила. Фиг.22 Прекарайте горната лента през облегалката за глава на автомобила. Снимка 23

Стъпка 9. Закачете куката на столчето към куката на автомобила. Проверете , може да има три места за закрепване, изберете подходящото за вас. Фиг. 23;24

Стъпка 10. Издърпайте колана на куката от другата страна за да го затегнете.

ВНИМАНИЕ: Ако куката за горно захващане е стегната правилно, ще се покаже зелена маркировка в другия край на бутона за освобождаване, Моля проверете ! Фиг. 25

Стъпка 11. Поставете детето в столчето. Проверете височината на раменните колани. Уверете се , че коланите не са усукани или закачени някъде. Закопчайте коланите на детето, като се уверите , че са добре поставени и издърпайте каишката в центъра на седалката за ги затегнете. Уверете се , че 5

МОНТИРАНЕ НА СТОЛЧЕТО "Група 0+" / за новородено и с тегло до 13 кг. / С 3 точков колан



Моля използвайте 3-точковите обезопасителни колани на колата, за да закрепите столчето за кола!

Стъпка 1. Група 0 + Столчето за кола може да се използва **САМО** в най-наклонено назад положение. (Фиг. 26) Издърпайте позициониращата дръжка и поставете столчето в най-наклонено назад положение. (Фигура 1;2;3) **Това е най-безопасната позиция за вашето дете така, че е препоръчително да я използвате възможно най-дълго.**

Стъпка 2. Натиснете и задръжте освобождаващия бутон за завъртане на детската седалка „ 5 „ и завъртете седалката на 180 ° Снимка 18;26 Пуснете бутона и се уверете , че седалката е застопорена.

Стъпка 3. Поставете столчето за кола върху седалката на автомобила, като то трябва да е ориентирано „по посока **ОБРАТНА** на движението"! **Ако** колата ви има еърбег на седалките за пътници, то столчето за кола трябва да се използва само на задните седалки на колата!

Стъпка 4. Прекарайте коремния колан на автомобила през водещите отвори от двете страни на обезопасителната седалка (Снимка А позиция 23) и закопчайте колана в съответната катарамна на автомобила докато чуете „ Клик“ . Проверете дали катарамата на колана е заключена като издърпате колана. (Снимка 27)

Стъпка 5. Прекарайте горната диагонална част на колана през водача зад гърба на облегалката и издърпайте за да затегнете колана. Фиг. 28

Стъпка 6. Уверете се , че колана е опънат и не е усукан. Уверете се , че столчето е закрепено стабилно върху автомобилната седалка.

Стъпка 7. Поставете детето в столчето. Проверете височината на раменните колани. Уверете се , че коланите не са усукани или закачени някъде. Закопчайте коланите на детето, като се уверите , че са добре поставени и издърпайте каишката в центъра на седалката за ги затегнете. Фиг. 4;5;6;7;8;9)

МОНТИРАНЕ НА СТОЛЧЕТО "Група I" / 9 до 18 кг. / С 3 точков колан



Моля използвайте 3-точковите обезопасителни колани на колата, за да осигурите безопасността на детето и да закрепите столчето за кола.

Стъпка 1. Поставете детската седалка на седалката на автомобила с лице напред и се уверете, че задната част на детската седалка е здраво притисната към облегалката на автомобилната седалка. Снимка 29 **ВНИМАНИЕ ! Уверете се , че детската седалка е правилно настроена за инсталиране в посока на движението. Ако е необходимо натиснете регулиращия бутон „ 5 „ (Снимка А) и завъртете седалката в позиция за движение с лице напред .**

Стъпка 2. Издърпайте изцяло предпазния колан на автомобила. Прекарайте диагоналния колан на автомобила между облегалката за гърба и облегалката за глава на детската седалка и коремния колан през водачите за колана на дъното на детската седалка както е показано на снимка 29 . **Уверете се, че и двете части на колана на автомобила са под колана на детската седалка!**

Стъпка 3. Закопчайте раменния и коремния колан в катарамата (Снимка 30)

Стъпка 4. Поставете детето в столчето. Проверете височината на раменните колани. Уверете се , че коланите не са усукани или закачени някъде. Закопчайте коланите на детето, като се уверите , че са добре поставени и издърпайте каишката в центъра на седалката за ги затегнете. Уверете се , че 5 точковата

МОНТИРАНЕ НА СТОЛЧЕТО “Група II; III ” / 15 до 36 кг./ С 3 точков колан



ВАЖНО: При използване на седалката за група 2, 3 15-36 кг. трябва да премахнете омекотителите на катарамата ,коланите и омекотителите за бебето Снимка А позиции 9;10;12;13, да премахнете катарамата и да скриете раменните колани под тапицерията.

Стъпка 1. Освободете 5 точковия колан на детската седалка като натиснете червения бутон на катарамата. Снимка 33

Стъпка 2. Освободете предпазните колани , като натиснете бутона за освобождаване и издърпате раменните колани до колкото е възможно.(Фиг 34;35) **Забележка: Не дърпайте омекотителите на коланите**

Стъпка 3. Натиснете катарамата надолу (Снимка 36) извадете металната скоба от края на колана (Снимка 37) и издърпайте катарамата (Снимка 38)

Стъпка 4. Свалете възглавницата, гръдната подложка и подложката за чатала и свалете двете метални части на катарамата от раменните колани. Снимка 39

Стъпка 5. Навийте по отделно раменните колани на руло и ги поставете в отворите под тапицерията. Снимка 40;41

Стъпка 6. Натиснете освобождаващите бутони и приберете захващащите Isofix устройства в седалката. Моля използвайте 3-точковите безопасителни колани на колата, за да осигурите безопасността на детето и да закрепите столчето за кола.

Стъпка 7. Поставете столчето върху седалката на автомобила в положение „по посока на движението“.

Стъпка 8. Поставете детето в столчето. Позиционирайте раменния колан през куката над рамото на детето а колана за скута над столчето и скута на детето. Прекарайте колана през долния отвор на седалището на столчето и закопчайте колана в катарамата на автомобилната седалка докато чуете „клик“. Проверете дали катарамата на колана е заключена като издърпате колана. Снимка 32

IMPORTANT! CITITI CU ATENTIE SI PASTRATI ACEST DOCUMENT PENTRU CONSULTARE ULTERIOARA!

AVIATOR Scaunul auto / Instrucțiuni de utilizare

INFORMATIE

La utilizarea categoriei Universal (Grup 0+; 1; 2; 3), vă rugăm a acorda atenție următoarelor informații:

1. Acesta este un sistem "universal" de siguranță pentru copii. Aprobare în conformitate cu Regulamentul nr.44 pentru utilizare generală în autovehicule, care este potrivit pentru marea majoritate, dar nu pentru toate scaunele auto.

2. Amplasarea este corectă, dacă producătorul mijlocului de transport a declarat în Manualul de utilizare al autovehiculului, ca în mijlocul de transport respectiv pot fi amplasate sisteme "universale" de siguranță pentru copii din această grupă de vârstă.

3. Acest sistem de siguranță pentru copii este clasificat drept "universal" în condiții mai stricte, în comparație cu cele aplicate în construcțiile anterioare, pe care nu există această mențiune/aviz.

4. În cazul în care aveți îndoieli, consultați producătorul sistemului de siguranță pentru copii sau vânzătorul.

5. Scaunul este potrivit numai pentru autovehicule dotate cu centuri de siguranță în 3 puncte cu dispozitiv static sau în 3 puncte cu dispozitiv retractor. Aprobate de către UN/ECER nr.16 sau alte standarde echivalente.

Vă rugăm, citiți cu atenție instrucțiunile, deoarece montarea incorectă poate provoca vatamări grave, caz în care producătorul nu poartă răspundere.

Acest scaun auto este aprobat pentru utilizare cu următoarele tipuri de metode de montare:

1. Clasa UNIVERSALA pentru utilizare ca Grupa 0+ (0-13 kg) Montare cu: Centura de siguranță în trei puncte + centuri la scaunul de siguranță. (Montare cu fața orientată spre spate.)

2. ISOFIX Clasa SEMI-UNIVERSALA pentru utilizare ca Grupa 0+ (0-13kg) Montare cu: ISOFIX + Carlig superior pentru blocare ISOFIX + centuri la scaunul de siguranță (Montare cu fața orientată spre spate.)

2.1. Acesta este sistemul de siguranță ISOFIX pentru copii. Acesta este aprobat de către ECE R44.04 pentru uz general în autovehiculele cu sisteme de fixare ISOFIX.

2.2. În funcție de categoria scaunului pentru copii și locul de fixare ISOFIX, acesta va fi montat pe autovehicule cu puncte de fixare ISOFIX (vezi manualul autovehiculului).

2.3. Grupul de masă și greutatea ISOFIX, pentru care este destinat acest dispozitiv, este: Grupa 0 + (nou născuți și greutate până la 13 kg) Clasa ISOFIX E mai puțin de 13 kg.

La utilizarea ca și categorii semi-universale (Grupa 0+), vă rugăm a acorda atenție următoarelor informații:

Acest sistem pentru asigurarea siguranței copiilor este calificat pentru utilizare "Semi-universală", fiind potrivit de fixat pe scaunele următoarelor automobile:

Vă rugăm a verifica Anexa 1 cu lista

automobilelor, care sunt potrivite

pentru fixarea semi-universale,

la capătul instrucțiunii.

MAȘINĂ	FaȚĂ	SPATE	
(Model)	În afară	În afară	Centru
	DA	DA / NU	DA / NU

3. Clasa UNIVERSALA pentru utilizare ca Grupa I (9-18kg) Montare cu: Centura de siguranță în trei puncte + centuri la scaunul de siguranță. (Montare cu fața orientată înainte)

4. Clasa UNIVERSALA pentru utilizare ca Grupa II (15-25kg) Grupa III (22-36kg) Montare cu: Centura de siguranță în trei puncte (Montare cu fața orientată înainte)

Instrucțiuni importante de siguranță!

AVERTISMENT! Scaunul nu poate fi utilizat cu fața în direcția sensului de mers, înainte ca greutatea copilului să fi depășit 9 kg.!

AVERTISMENT! Potrivit numai dacă mijloacele de transport aprobate sunt dotate cu centuri de siguranță în 3 puncte cu dispozitiv retractor, aprobate conform Regulamentului CEE al ONU nr.16 sau conform altor standarde echivalente.

AVERTISMENT! Elementele rigide sau componentele din plastic aflate pe sistemul de siguranță pentru copii trebuie să fie poziționate și montate în așa fel încât, în timpul utilizării zilnice a autovehiculului, acestea să nu fie prinse în părțile mobile sau ușile autovehiculului.

AVERTISMENT! Toate centurile care fixează scaunul trebuie să fie tensionate, iar curelele care țin copilul trebuie ajustate la corpul copilului iar curelele și centurile nu trebuie să fie răsucite.

AVERTISMENT! Sistemul trebuie să fie schimbat în cazul în care a fost supus unor solicitări semnificative în urma accidentului rutier.

AVERTISMENT! Asigurați-vă ca centurile transversale sunt bine poziționate în partea inferioară, astfel încât pelvisul să fie bine susținut!

AVERTISMENT! Este foarte periculos să se facă modificări sau să se facă completări pe sistemul de siguranță fără aprobarea autorităților competente!

AVERTISMENT! Respectați strict instrucțiunile de montare. Nerespectarea acestora poate duce la rănirea copilului!

AVERTISMENT! Nu lăsați copilul nesupravegheat în sistemul de siguranță!



EXTREM DE PERICULOS!

NU puneți scaunul pentru copii, în direcția opusă mișcării, pe scaunul din față al mașinii cu airbag! **ACEASTĂ POATE DUCE LA MOARTE SAU RĂNIRE SERIOASĂ!**

AVERTISMENT! Orice bagaje sau alte obiecte care ar putea provoca raniri in caz de coliziune trebuie fixate in mod corespunzator!

AVERTISMENT! Sistemul de siguranta pentru copii nu trebuie utilizat fara husa!

AVERTISMENT! Husa scaunului nu trebuie inlocuita cu alta husa decat cea recomandata de catre producator, deoarece husa reprezinta parte integranta a sistemului de siguranta pentru copii!

AVERTISMENT! Scaunul poate fi montat numai pe scaune pasagere cu centuri de siguranta in 3 puncte. Nu folositi alte puncte de contact portante decat cele descrise in cadrul instructiunilor si marcate pe sistemul de siguranta. Asigurati-va ca catarama centurii de siguranta nu este pozitionata in sau peste vreo anumita centura, parte din sistemul de siguranta.

AVERTISMENT! Sistemele de siguranta pentru copii orientate spre spate nu trebuie utilizate pe locuri de sedere protejate cu sistem airbag.

AVERTISMENT! In interiorul autovehiculului poate deveni foarte cald, atunci cand acesta este expus la lumina directa solara. Prin urmare, este recomandata ca scaunul pentru copii sa fie acoperit, atunci cand acesta nu se utilizeaza. Acest lucru previne incalzirea tapiteriei si a componentelor in special cele atasate de scaunul copilului, precum si poate provoca arsuri ale copilului!

AVERTISMENT! Nu folositi scaunul auto in casa. Acesta nu este conceput pentru uz casnic si trebuie sa fie utilizat numai in autovehicul!

AVERTISMENT! Inainte de a ajusta anumita componenta mobila sau reglabila la scaunul pentru copii, trebuie sa scoateti copilul dumneavoastra din scaunul pentru copii!

AVERTISMENT! Verificati in mod periodic centurile pentru uzura, acordand o atentie deosebita la punctele de fixare, la dispozitivele de protectie si ajustare.

AVERTISMENT! Din motive de siguranta, scaunul pentru protectia copilului trebuie montat (fixat; atasat) in autovehicul chiar si atunci cand copilul nu se afla pozitionat in scaun.

AVERTISMENT! Nu lasati catarama inchisa partial, aceasta trebuie sa fie blocata atunci cand toate componentele sunt pozitionate bine. In cazul unei situatii de urgenta este foarte important sa puteti elibera in mod rapid copilul din scaun. **Copilul tău trebuie învățat să nu se joace niciodată cu catarama.**

AVERTISMENT! Din motive de siguranta, scaunul pentru protectia copilului trebuie montat (fixat; atasat) in autovehicul chiar si atunci cand copilul nu se afla pozitionat in scaun.

AVERTISMENT! Pastrati scaunul pentru copii intr-un loc sigur si departe de accesul copiilor, atunci cand nu se utilizeaza. Evitati amplasarea obiectelor grele pe scaun. Nu permiteti contactul scaunului dumneavoastra auto cu substante corozive, ca de exemplu acidul din bateria acumulatoroare.

ATENȚIE! Nu lăsați copilul in scaunul pentru copii pentru o perioadă prea lungă. La călătoriile mai îndelungate faceți mai multe pauze și scoateți copilul din scaunul de siguranță.

INSTRUCTIUNI DE SPALARE

1. Scaunul auto poate fi curatat cu apa calda si sapun. Nu utilizati agenti de curatare agresivi, precum materiale abrazive sau diluant.
2. Husa trebuie spalata manual la o temperatura maxima de 30°C. Nu se recomanda uscarea in uscator de rufe. Lasati husa sa se usuce in mod natural.
3. Componentele din plastic pot fi curatate cu ajutorul unei carpe umede. Nu utilizati materiale abrazive.

ECE R44/04

TIPUL CURELELOR AUTORIZATE, CARE TREBUIE SA DETINETI IN AUTOVEHICUL

- A – Centura de siguranță a mașinii – Centură pe diagonală
- B - Centura de siguranță a mașinii – Centura deasupra coapselor
- C - ISOFIX Puncte de fixare

❓ Posibilitate de instalare NUMAI pe scaune CU CENTURI DE SIGURANTA IN 3 PUNCTE pentru grupele 1, 2, 3 (9-36 kg) !

NU POATE FI UTILIZAT PE SCAUNE CU CENTURI DE SIGURANTA IN 2 PUNCTE !

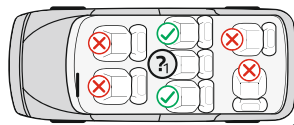
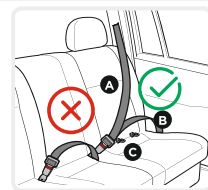

Caracteristici

Poza A

1. Ghidaje ISOFIX
2. Mecanisme pentru prinderea sistemului ISOFIX (adaptoare)
3. Buton pentru eliberarea sistemului ISOFIX
4. Baza
5. Buton de eliberare pentru rotirea scaunului
6. Maner pentru reglarea pozitiei de inclinare a scaunului

7. Curea pentru reglarea lungimii centurilor
8. Dispozitiv de reglare
9. Perinuta moale la catarama
10. Catarama
11. Centuri / curele
12. Perinuta moale la centurile pentru umeri
13. Perinuta din material moale pentru nou nascut
14. Tetiera
15. Carligh de ghidare la centura

16. Maner pentru reglare tetiera
17. Buton pentru eliberarea carligului superior
18. Carlig superior pentru blocare ISOFIX
19. Tapiterie

20. Ghidaj la centurile pentru umeri
21. Carcasa
22. Buton de eliberare
23. Orificiu pentru ghidaj centura

1. Reglarea inclinării scaunului

Scaunul pentru copii poate fi reglat în 4 poziții. (Figura 1;2;3) **Poziție înclinată "R" pentru grupa 0+; Poziția 1; 2; 3 pentru grupa I; Poziția 1 pentru grupa II; III.** Trageți manerul de poziționare aflat în partea din față sub scaun, după care apăsați sau trageți scaunul în față sau în spate. Eliberați manerul în poziția dorită și apăsați în jos până când veți auzi "click". Asigurați-vă că scaunul este fixat.

2. Ajustarea lungimii curelelor

2.1. Destinderea curelelor: Apăsați butonul pentru ajustarea curelelor „8” (Figura 4) și în același timp trageți cele două curele pentru umeri „11”. **Mentiune:** Nu trageți de perinețele din material moale aflate pe centuri „12”

2.2. Strângerea curelelor: Poziționați copilul în scaunul, fixați cele două curele de cataramă centrală și trageți de banda aflată în mijlocul sezutului. (Figura 8;9)

3. Fixarea curelelor

3.1. Conectați cele două elemente de metal aflate la capatul curelei (Figura 5) și amplasați în cataramă centrală (Figura 6) până când se va auzi click.

3.2. Verificați dacă cureaua este blocată, prin tragerea curelelor pentru umeri în sus.

3.3. Pentru a elibera curelele apăsați în jos butonul " 22 " roșu aflat pe cataramă centrală. (Figura 7)

4. Înălțurarea husei:

4.1. Îndepărtați husa de pe sezut și spătar așa cum este arătat la Fig. 42;43

5. Reglarea înălțimii tetierei

Înălțimea tetierei poate fi reglată în 11 poziții. Reglarea înălțimii centurilor de umăr este realizată simultan cu reglarea înălțimii tetierei. Trageți mânerul de reglare (16) Fig.10 , deplasați spătarul în poziția dorită în sus sau în jos în funcție de înălțimea copilului vostru. Eliberați mânerul, trebuie să auziți un sunet de înclichetare, care arată blocarea tetierei . Va rugăm să vă asigurați că tetiera este poziționată corect în jurul capului copilului. Fig. 11

Pentru Grupa 0 +; I : Poziția centurilor trebuie să fie la nivelul sau puțin peste umerile copilului. Asigurați-vă că centurile sunt corect poziționate pe umerile copilului. Figura 11;12

Grupa II; III Tetiera scaunului de siguranță trebuie să fie reglată astfel încât să asigure o distanță de aproximativ 2 degete între umărul copilului și marginea inferioară a tetierei. Figura 13

6. Înălțurarea centurilor cu prindere în 5 puncte

6.1. Eliberați centurile de siguranță apăsând butonul de eliberare și tragând centurile pentru umeri posibil cât mai mult. (Fig.4) **Mentiune:** Nu trageți de perinețele din material moale aflate pe centuri

6.2. Scoateți curelele din carligele aflate în spatele scaunului. Figura 14

6.3. Extrageți curelele din orificiile spatarului.

6.4. Amplasați curelele în clemă centrală de metal aflată în partea din spate. Conectați carligul aflat pe cureaua husei curelelor pentru umeri. Trageți de huse pentru a vă asigura că sunt fixate bine. Figura 15

6.5. Alegeți înălțimea curelelor în funcție de înălțimea copilului. Figura 14 Poziția curelelor trebuie să fie la nivelul sau puțin deasupra umerilor copilului. Nu folosiți curelele scaunului în cazul în care orificiile pentru curele se află sub nivelul umerilor copilului sau acesta are o greutate de peste 18 kg. În această situație folosiți centura autovehiculului.

Pentru protecția tuturor pasagerilor în autovehicul: În cazul unei frânări de urgență sau accident, persoanele sau obiectele neasigurate pot provoca daune celorlalți pasageri. Va rugăm să verificați întotdeauna, dacă:- Tetierele la scaunele auto sunt blocate. (și anume dacă tetiera pliantă la scaunul din spate este blocată);- Toate obiectele grele sau cele cu margini ascuțite aflate în autovehicul (de exemplu pe poliță aflată la luneta din spate) sunt asigurate și fixate.- Toate persoanele aflate în autovehicul poartă centuri de siguranță. - Scaunul de siguranță pentru copil este întotdeauna asigurat și fixat atunci când se află în autovehicul, chiar dacă copilul nu este prezent.

Pentru protecția autovehiculului dvs.

Unele tapiterii la scaunele auto sunt produse din materiale sensibile (de exemplu Velur, Piele și altele) și pot apărea urme de uzură, atunci când se utilizează scaunul. Acest lucru poate fi evitat prin amplasarea unei pături sau a prosopului sub scaunul de siguranță al copilului.

MONTAREA SCAUNULUI

“Grupa 0+” /pentru nou nascuti si greutate pana la 13 kg/
CU ISOFIX SI FIXARE SUPERIOARA



IMPORTANT: In primul rand verificati daca autovehiculul are 2 carlige de metal ISO FIX pentru fixare in partea de intersectare intre scaun si tetiera auto sub tapiterie si carligul de metal pentru fixare superioara din spatele scaunului auto.

Sfat: Carligul de metal auto pentru fixare superioara in general este montat sub tetiera pe polita sub luneta din spate, in spatele tetierei scaunului sau pe podeaua portbagajului. Pentru mai multe detalii, cititi instructiunea auto sau contactati producatorul.

MENTIUNI: Atunci cand folositi sistemul ISOFIX, bucele de ghidare ISOFIX pot fi introduse in carligele ISOFIX ale autovehiculului. (Figura 16) Carligele ISOFIX pe ambele capete ale scaunului trec prin bucele de ghidare.

Pasul 1. Pentru Grupa 0 + Scaunul auto poate fi folosit **NUMAI** in pozitie maxim inclinata in spate.

(Figura 3) Trageți manerul de pozitionare si pozitionati scaunul in pozitie maxim inclinata in spate. (Figura

1;2;3) **Aceasta este cea mai sigura pozitie pentru copilul dumneavoastra, asadar va recomandam sa o utilizati posibil cat mai mult timp.**

Pasul 2. Apasati butonul de eliberare la sistemul ISOFIX pentru a iesi mecanismele de fixare pana se va auzi “Click” . (Figura 17) Glisati sinele pana la pozitia cea mai lunga

Pasul 3. Apăsati și țineți apăsat butonul de eliberare pentru rotirea scaunului pentru copii „ 5 „ și rotiți scaunul la 180 °. Imagine 18;19 Eliberați butonul, asigurați-vă că scaunul este blocat.

AVERTISMENT! NU UTILIZATI SCAUNUL DE SIGURANTA PENTRU COPII SETAT IN POZITIE 90° IN DIRECTIA DE DEPLASARE A AUTOVEHICULULUI! ACEST SCAUN PENTRU COPII TREBUIE SA FIE UTILIZAT NUMAI IN DIRECTIA DE DEPLASARE SAU IN DIRECTIA INVERSA DE DEPLASARE A AUTOVEHICULULUI!!!

Pasul 4. Amplasati scaunul auto pe scaunul pentru pasageri, unde acesta trebuie orientat in pozitie inversa sensului de mers! In cazul in care autovehiculul dumneavoastra are in dotare airbag pe scaunul pentru pasageri, atunci scaunul auto trebuie sa fie folosit numai pe scaunele din spate ale autovehiculului!

Pasul 5. Apasati mecanismele de fixare ISO FIX direct peste carligele de metal auto pana se va auzi “Click” Fig. 19 Asigurati-va ca ati auzit “click” si indicatorul de blocare ISOFIX indica culoarea VERDE Figura 20.03

Pasul 6. Apasati foarte bine scaunul pentru copii de spatarul scaunului autovehiculului. Figura 20 In timpul acestei operatiuni sistemul ISOFIX va strange scaunul pentru copii de spatarul scaunului autovehiculului si veti auzi un sunet “Click”. Asigurati-va ca scaunul pentru copii este foarte bine strans de spatarul scaunului autovehiculului. Verificati din nou butonul pentru eliberare ISOFIX si asigurati-va ca indicatia pentru blocare arata VERDE. Figura 20

Pasul 7. Prindeti scaunul si verificati daca este fixat bine sau daca nu se clatina. Daca scaunul se clatina si dispozitivele de fixare ISOFIX sunt scoase, repetati pasurile de mai sus si montati din nou. Figura 21

Pasul 8. Trageți carligul pentru fixare superioara, apasati butonul de eliberare, pentru a trage centura suficient pentru fixare de carligul de metal auto. Fig. 22 Introduceti banda superioara prin tetiera autovehiculului. Figura 23

Pasul 9. Fixati carligul scaunului de carligul auto. Verificati, poate sa existe trei puncte de prindere, alegeti pe cel corespunzator pentru dvs. Fig. 23;24

Pasul 10. Trageți cureaua carligului aflat de cealalta parte pentru al strange.

AVERTISMENT: Daca carligul pentru fixare superioara este strans corect, isi va face aparitia marcajul verde la capatul opus al butonului de eliberare. Va rugam verificati ! Fig.25

Pasul 11. Asezati copilul in scaunul auto. Verificati inaltimea curelelor pentru umeri. Asigurati-va ca curelele nu sunt rasucite sau impletite undeva. Fixati curelele de siguranta ale copilului asigurandu-va ca sunt bine pozitionate si trageți de cureaua aflata in centrul scaunului pentru a le strange. **Asigurați-va ca catarama cu**

MONTAREA SCAUNULUI

“Grupa 0+” /pentru nou nascuti si greutate pana la 13 kg/
Cu centura de sigurant in trei puncte + centuri la scaunul de siguranta



Va rugam sa folositi centura de siguranta cu prindere in 3 puncte, pentru a fixa scaunul auto!

Pasul 1. Pentru Grupa 0 + Scaunul auto poate fi folosit **NUMAI** in pozitie maxim inclinata in spate.

(Figura 26) Trageți manerul de pozitionare si pozitionati scaunul in pozitie maxim inclinata in spate. (Figura 1;2;3) **Aceasta este cea mai sigura pozitie pentru copilul dumneavoastra, asadar va recomandam sa o utilizati posibil cat mai mult timp.**

Pasul 2. Apăsati și țineți apăsat butonul de eliberare pentru rotirea scaunului pentru copii „ 5 „ și rotiți scaunul la 180 °. Imagine 18;26

Pasul 3. Amplasati scaunul auto pe scaunul pentru pasageri, unde acesta trebuie orientat in pozitie inversa sensului de mers! In cazul in care autovehiculul dumneavoastra are in dotare airbag pe scaunul pentru pasageri, atunci scaunul auto trebuie sa fie folosit numai pe scaunele din spate ale autovehiculului!

Pasul 4. Treceti cureaua abdominala a autovehiculului prin orificiile de ghidare aflate pe ambele parti ale scaunului de siguranta (Figura A pozitia 23) si fixati centura in catarama corespunzatoare auto pana cand veti auzi "click". Verificati daca catarama centurii este fixata bine prin tragerea centurii. Fig. 27

Pasul 5. Treceti partea diagonala superioara a centurii prin cele ghidaje aflate in spatele tetierei si trageti pentru a incorda centura. Fig. 28

Pasul 6. Asigurati-va ca centura este incordata si nu este rasucita. Asigurati-va ca scaunul auto este fixat in mod stabil de scaunul pentru pasageri.

Pasul 7. Asezati copilul in scaunul auto. Verificati inaltimea curelelor pentru umeri. Asigurati-va ca curelele nu sunt rasucite sau impletite undeva. Fixati curelele de siguranta ale copilului asigurandu-va ca sunt bine pozitionate si trageti de cureaua aflata in centrul scaunului pentru a le strange. (Figura 4;5;6;7;8;9)

MONTAREA SCAUNULUI "Grupa I" /de la 9 pana la 18 kg/ Cu centura de sigurant in trei puncte + centuri la scaunul de siguranta



Va rugam sa folositi centura de siguranta cu prindere in 3 puncte, pentru a asigura siguranta copilului dvs. si pentru a fixa scaunul auto!

Pasul 1. Pozitionati scaunul pentru copii pe scaunul autovehiculului cu fata orientata inainte si asigurati-va ca partea din spate a scaunului pentru copii este bine pozitionata de spatarul scaunului autovehiculului.

(Figura 29) **AVERTISMENT!** Asigurati-va ca scaunul pentru copii este corect setat pentru montare in directia de deplasare. Dacă este cazul, apăsați butonul de reglare „ 5 „ (Imagine A) și rotiți scaunul într-o poziție orientată spre înainte.

Pasul 2. Trageti pe deplin centura de siguranță a automobilului. Treceti centura diagonala a autovehiculului intre spatarul pentru spate si tetiera pentru cap la scaunul pentru copii si centura abdominala prin ghidajele centurii aflate in partea inferioara a scaunului pentru copii, asa cum este aratat in figura 29 Asigurati-va ca ambele parti ale curelei auto se afla sub cureaua scaunului pentru copii!

Pasul 3. Fixati centura pentru umar si centura abdominala in catarama autovehiculului, pana cand veti auzi "click" dupa care trageti pentru a se strange scaunul pentru copii (Figura 30)

Pasul 4. Asezati copilul in scaunul auto. Verificati inaltimea curelelor pentru umeri. Asigurati-va ca curelele nu sunt rasucite sau impletite undeva. Fixati curelele de siguranta ale copilului asigurandu-va ca sunt bine pozitionate si trageti de cureaua aflata in centrul scaunului pentru a le strange. **Asigurati-va ca catarama cu 5 puncte la scaunul de siguranta este incuiata.** (Figura 4;5;6;7;8;9;31) **AVERTISMENT:** Va rugam asigurati-va ca scaunul nu este rasucit si este fixat bine de carcasa scaunului.

MONTAREA SCAUNULUI "Grupa II; III" /de la 15 pana la 36 kg/ Cu centura de siguranta cu prindere in 3 puncte



AVERTISMENT! La utilizarea scaunului pentru grupul 2, 3 15-36 kg, trebuie îndepărtate atenuatoarele de pe catarama, curelele și atenuatoarele pentru bebeluș. Imagine A poziții 9;10;12;13, a îndepărta catarama și a ascunde curelele de umăr sub tapițeria.

Pasul 1. Eliberati centura cu 5 puncte la scaunul pentru copii prin apasarea butonului rosu aflat pe catarama. Figura 33

Pasul 2. Eliberati centurile de siguranta apasand butonul de eliberare si tragand centurile pentru umeri posibil cat mai mult. (Fig.34;35) **Mentiuone:** Nu trageti de perinitile din material moale aflate pe centuri

Pasul 3. Apăsați catarama în jos (Imagine 36) , scoateți suportul de metal de la capătul benzii (Imaginea 37) și scoateți catarama (Imaginea 38).

Pasul 4. Inlaturati perinuta, bretelele buretate si hamul dintre picioare si indepartati cele doua componente metalice ale cataramei de pe centurile pentru umeri. Figura 39

Pasul 5. Rotiți separat curelele de umăr în role, așezați-le în deschiderile de sub tapițerie. Imagine 40; 41

Pasul 6. Apasati butoanele de eliberare si glisati dispozitivele de prindere ISOFIX in scaun

Va rugam sa folositi centura de siguranta cu prindere in 3 puncte, pentru a asigura siguranta copilului dvs. si pentru a fixa scaunul auto!

Pasul 7. Amplasati scaunul auto pe scaunul pentru pasageri, unde acesta trebuie orientat in directia sensului de mers in pozitie ridicata.

Pasul 8. Asezati copilul in scaun. Pozitionati centura de umăr peste cârligul peste umărul copilului iar centura transversala deasupra scaunului si poalele copilului. Treceti centura prin orificiul inferior al sezutului scaunului si fixati centura in catarama scaunului auto pana cand veti auzi "click". Verificati daca catarama centurii este fixata bine prin tragerea centurii. Figura 32

WAŻNE! PROSIMY PRZECZYTAĆ UWAGNIE I ZACHOWAĆ INSTRUKCJE, ABY MÓC Z NIEJ KORZYSTAĆ W PRZYSZŁOŚCI!

AVIATOR Krzeselko samochodowe / Instrukcja użytkownika

INFORMACJA

Kiedy się używa jako kategoria Universal (grupa 0+; 1; 2; 3), proszę zwrócić uwagę na następującą informację:

1. To jest „uniwersalny” środek bezpieczeństwa dla dzieci. Urządzenie zostało zatwierdzone zgodnie z Regulą Nr 44, do ogólnego korzystania w pojazdach i jest dopasowane do większości, lecz nie do wszystkich siedzeń w samochodach osobowych.
2. Ustawienie jest prawidłowe, jeśli producent pojazdu zadeklarował w Instrukcji eksploatacji pojazdu, że do pojazdu można stosować „uniwersalne” środki zabezpieczające dla dzieci w danej kategorii wiekowej.
3. Ten środek zabezpieczający dla dzieci został sklasyfikowany jako „uniwersalny” przy bardziej restryktywnych warunkach w porównaniu z poprzednimi konstrukcjami, na których nie podano danego oznakowania.
4. W wypadku jakichkolwiek wątpliwości należy skonsultować się z producentem środka zabezpieczającego dla dzieci lub ze sprzedawcą.
5. Siedzenie jest odpowiednie tylko do pojazdów, wyposażonych w 3-punktowe statyczne lub 3-punktowe przesuwane pasy bezpieczeństwa. Zatwierdzone przez UN/ECER № 16 lub inne odpowiednie standardy. **Proszę przeczytać instrukcje bardzo uważnie, ponieważ nieprawidłowe zamontowanie może doprowadzić do poważnych zranień, w takim przypadku producent nie ponosi odpowiedzialności. Ten fotelik samochodowy jest zatwierdzony do użytku z następującymi typami metod instalacyjnych:**
 1. **Klasa UNIWERSALNA do użytku, jako Grupa 0+ (0-13kg)** Montaż za pomocą: trzy-punktowego pasa samochodu + pasów bezpieczeństwa siedzenia. (Montaż tyłem do kierunku jazdy)
 2. **ISOFIX PÓŁ – UNIWERSALNY klasa do użytku, jako Grupa 0+ (0-13kg)** Montaż za pomocą: ISOFIX przymocowanie i górne przymocowanie + pasów bezpieczeństwa siedzenia (Montaż tyłem do kierunku jazdy)

2.1. Jest to system zapewnienia bezpieczeństwa dzieci ISOFIX. Zatwierdzona przez ECE R44.04 do użytku ogólnego w pojazdach z systemami mocowań ISOFIX.

2.2. W zależności od kategorii fotelika i punktu zamocowania ISOFIX będzie montowany w pojazdach z punktami mocowania ISOFIX (sprawdź w instrukcji pojazdów).

2.3. Grupa masowa ISOFIX i wagi, dla których przeznaczone jest to urządzenie to: Grupa 0 + (niemowlęta do 13 kg) klasy ISOFIX klasy E poniżej 13 kg.

Kiedy się używa jako kategoria pół-uniwersalna (grupa 0+), proszę zwrócić uwagę na następującą informację: Ten system zapewnienia dzieciom bezpieczeństwa jest zakwalifikowany dla Pół-uniwersalnego użytkownika i jest odpowiednie do zamocowania na siedzeniach następujących samochodów:

	Z PRZODU		Z TYŁU	
	NA ZEWNĄTRZ	NA ZEWNĄTRZ W ŚRODKU	NA ZEWNĄTRZ	W ŚRODKU
(Model)	TAK	TAK / NIE	TAK / NIE	TAK / NIE

Proszę sprawdzić Załącznik 1 ze spisem samochodów, odpowiednich do Pół-uniwersalnego zamocowania na końcu instrukcji.

3. **Klasa UNIWERSALNA do użytku, jako Grupa I (9-18kg)** Montaż za pomocą: trzy-punktowego pasa samochodu + pasów bezpieczeństwa siedzenia. (Montaż przodem do kierunku jazdy)

4. **Klasa UNIWERSALNA do użytku, jako Grupa II (15-25kg) Grupa III (22-36kg)** Montaż za pomocą: trzy-punktowego pasa samochodu (Montaż przodem do kierunku jazdy)

Ważne instrukcje dotyczące bezpieczeństwa!

OSTRZEŻENIE! Krzeselko nie można obracać do przodu, zanim waga dziecka nie będzie powyżej 9 kg.!

OSTRZEŻENIE! Wolno stosować tylko jeśli zatwierdzone pojazdy posiadają 3-punktowe urządzenie chowające do paska zabezpieczającego, zgodnie z Regulą Nr 16 IKE-ONZ OOH lub inne odpowiednie standardy.

OSTRZEŻENIE! Twarde element lub plastikowe części urządzenia zabezpieczającego dla dzieci muszą być położone i montowane w ten sposób, że przy codziennym korzystaniu z pojazdu nie zostały zaczepiane siedzenia ruchome lub drzwi pojazdu.

OSTRZEŻENIE! Wszystkie paski przymocowujące krzeselko powinny być zaciągnięte, a paski, przytrzymujące dziecko były uregulowane w stosunku do jego ciała i nie były przekręcone.



SKRAJNIE NIEBEZPIECZNIE! Nie umieszczaj fotelika dziecięcego skierowanego tyłem do kierunku jazdy na przednim siedzeniu z poduszką powietrzną. Może nastąpić śmierć lub poważne obrażenia.

OSTRZEŻENIE! Urządzenie powinno zostać zamienione, jeśli zostało poddane znacznemu uszkodzeniu przy wypadku.

OSTRZEŻENIE! Zapewnić przyleganie kolana nad biodrami nisko, w ten sposób, aby ta część ciała została dobrze objęta pasem!

OSTRZEŻENIE! Niebezpiecznie jest wprowadzać zmiany lub uzupełniać urządzenie zabezpieczające bez zgody kompetentnych instytucji!

OSTRZEŻENIE! Należy przestrzegać ściśle wskazówki dotyczące montażu. Nieprzestrzeganie wskazówek może doprowadzić do urazów dziecka!

OSTRZEŻENIE! Nie pozostawiać dziecko bez kontroli w urządzeniu zabezpieczającym!

OSTRZEŻENIE! Każdy bagaż lub inne przedmioty, które mogą doprowadzić do urazów w przypadku wypadku powinny być dobrze przymocowane do siedzenia lub podłogi!

OSTRZEŻENIE! Urządzenie zabezpieczające dla dzieci nie powinno być używane bez pokrowca!

OSTRZEŻENIE! Pokrowiec na siedzenie nie wolno zastępować innym, oprócz takim, który jest zalecany przez producenta, gdyż jest on niepodzielną częścią system do zabezpieczenia dziecka!

OSTRZEŻENIE! Siedzenie może być montowane tylko na siedzeniach pasażerskich z 3-punktowym systemem pasów. Nie korzystając z innych punktów do przymocowania paska, oprócz tych, opisanych w instrukcji i oznakowanych na systemie zabezpieczającym. Upewnić się, że klamra paska bezpieczeństwa samochodu nie jest położona do lub przed danym paskiem systemu zabezpieczającego.

OSTRZEŻENIE! Odwrócone do tyłu systemy do zabezpieczenia dzieci nie mogą być wykorzystywane na miejscach do siedzenia, zabezpieczonych poduszką powietrzną.

OSTRZEŻENIE! Wnętrze samochodu może stać się bardzo gorące, kiedy jest narażone na bezpośrednie światło słoneczne. Właśnie dlatego zalecane jest nakrywać krzeselko, kiedy nie korzysta się z niego. To zapobiega nagrzaniu się tapicerki i komponentów, szczególnie tych, które są przymocowane do krzeselka, jak również chroni przed poparzeniem się dziecka!

OSTRZEŻENIE! Nie używać krzeselka w domu. Ono nie jest zaprojektowane do użycia domowego i należy korzystać z niego tylko w pojeździe!

OSTRZEŻENIE! Przed ustawieniem jakiegokolwiek części ruchomej lub regulującej się krzeselka dziecięcego, należy wyjąć dziecko z krzeselka!

OSTRZEŻENIE! Regularnie sprawdzać zużycie pasków, zwracając specjalną uwagę na punkty do zaczepiania, na urządzeniu zabezpieczające i regulujące.

OSTRZEŻENIE! Nie pozostawiać klamrę częściowo zamkniętą, ona powinna być zamknięta, kiedy wszystkie części są zajęte. Natychmiast należy wyjąć dziecko z krzeselka w wypadku wyjątkowej sytuacji.

Twoje dziecko musi nauczyć się nigdy nie bawić się klamrą.

OSTRZEŻENIE! Przechowywać fotelik samochodowy w bezpiecznym, niedostępnym dla dzieci miejscu, gdy nie jest używane. Unikać umieszczania ciężkich przedmiotów na foteliku samochodowym. Nie dopuszczać do kontaktu fotelika samochodowego z substancjami żrącymi, takimi jak na przykład kwas z akumulatora.

OSTRZEŻENIE! Ze względu na bezpieczeństwo krzeselko dla dziecka powinno być montowane

(przymocowane; przyczepione) w samochodzie nawet jeżeli nie będziecie kłaść dziecka do krzeselka !!!

OSTRZEŻENIE! Nie pozostawiać dziecka na tym siedzeniu przez długi czas. Podczas długich podróży należy robić więcej przerw i wyjmować dziecko z fotelika bezpieczeństwa.

ECE R44/04

INSTRUKCJE DOTYCZĄCE PRANIA

1. Krzeselko samochodowe może być czyszczone ciepłą wodą i mydłem. Nie korzystać ze zbyt mocnych preparatów do czyszczenia, takich jak środki ścierne lub rozpuszczalniki.
2. Tapicerkę należy prać ręcznie przy maksymalnej temperaturze 30°C. Nie wkładać do suszarki. Pozostawić, aby wyschła w sposób naturalny.
3. Części plastikowe mogą być czyszczone za pomocą wilgotnej ściereki. Nie korzystać z materiałów ściernych.

RODZAJ ZATWIERDZONYCH PASKÓW, JAKIE NALEŻY MIEĆ W SAMOCHODZIE

- A - Samochodowy pas bezpieczeństwa - ukośny pas
- B - Samochodowy pas bezpieczeństwa – pas biodrowy
- C - ISOFIX Punkty zakotwiczenia

 Możliwość zainstalowania TYLKO na siedzeniach Z 3-PUNKTOWYMI PASAMI dla Group 1;2;3 (9-36kg.) !

NIE MOŻNA KORZYSTAĆ NA SIEDZENIACH Z 2-PUNKTOWYCH PASÓW !

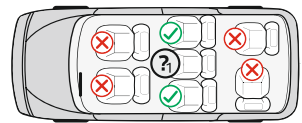
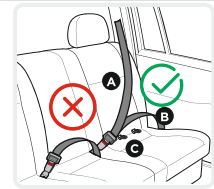

Charakterystyki

Zdjęcie A

1. Prowadnice ISOFIX
2. Mechanizmy do przymocowania systemu ISOFIX (końcówki)
3. Przycisk do uwolnienia systemu ISOFIX
4. Podstawa
5. Przycisk zwalniający do obracania siedzenia
6. Uchwyt do regulacji pochylenia siedzenia
7. Pasek do regulacji długości pasów
8. Urządzenie regulujące
9. Zmiękcacz klamry
10. Klamra

11. Pasy
12. Zmiękcacz pasów naramiennych
13. Zmiękczacze dla dziecka
14. Oparcie na głowę
15. Haczyk przesuwacz do pasa
16. Uchwyt do regulacji oparcia na głowę
17. Przycisk do uwolnienia górnego haczyka
18. Górny haczyk do zapięcia ISOFIX
19. Tapicerka
20. Przesuwacz do pasa ramiennego
21. Korpus
22. Zwalniający przycisk
23. Otwór na przesuwacz pasa

1. Regulacja pochylenia siedzenia

Krzeselko dziecięce może być uregulowane w 4 pozycjach. (Zdjęcie 1;2;3) **Pozycja pochylona "R" dla grupy 0+; Pozycja 1; 2; 3 dla grupy I; Pozycja 1 dla grupy II, III**. Wyciągnąć uchwyt pozycjonujący w przedniej części pod siedzeniem i potem nacisnąć lub pociągnąć siedzenie do przodu lub do tyłu. Opuścić uchwyt do odpowiedniej pozycji i wcisnąć na dół dopóki nie będzie słychać zatrzaśk. Upewnić się, że siedzenie jest zastopowane.

2. Ustawienie długości paszków

- 2.1. Rozluźnienie paszków: Wcisnąć przycisk do ustawienia paszków „8” (Zdjęcie 4) i w tym samym czasie wyciągnąć obydwie paski naramienne „ 11” . **Uwaga:** Nie ciągnąć zmiękczacze na pasach „ 12” Zdjęcie A !
- 2.2. Zaciąganie paszków: Postawić dziecko do krzeselka, zapiąć obydwie pasy do klamry centralnej i wyciągnąć taśmę po środku siedzenia. (Zdjęcie 8;9)

3. Zapinanie paska

- 3.1. Połączyć obydwie metalowe elementy na końcu paska (Zdjęcie 5) i wstawić je do centralnej klamry (Zdjęcie 6) dopóki nie będzie słychać zatrzaśk.
- 3.2. Sprawdzić czy pasek jest zapięty , pociągając paski naramienne do góry.
- 3.3. Aby uwolnić paski należy przycisnąć na dół czerwony przycisk „ 22” klamry centralnej. (Zdjęcie 7)

4. Usunięcie tapicerki:

- 4.1. Usunąć tapicerkę siedzenia i oparcia, jak jest pokazane na Rys. 42;43

5. Regulacja wysokości oparcia na głowę

Wysokość oparcia na głowę może być ustawiona w 11 pozycjach. Regulacja wysokości pasów ramiennych się wykonuje jednocześnie z regulacją wysokości oparcia dla głowy. Wyciągnij uchwyt regulacyjny (16) Rys.10, przesunij oparcie do żądanej pozycji w górę albo na dół w zależności od wysokości waszego dziecka. Zwolnij uchwyt i usłyszysz kliknięcie, które sygnalizuje, że oparcie jest zablokowane. Prosimy się upewnić , że oparcie jest ustawione prawidłowo dookoła głowy dziecka. Rys. 11

Dla **Group 0+ ; I** Pozycja pasów powinna być na poziomie lub trochę powyżej ramion dziecka. Upewnić się , że pasy układają się prawidłowo na ramionach dziecka.

Dla **Group II; III** Zagłówek bezpiecznego fotelika powinien być tak wyregulowany, aby zapewnić odległość około dwóch palców między ramieniem dziecka a dolną krawędzią zagłówka. Zdjęcie 13

6. Usunięcie 5 punktowych pasów

- 6.1. Uwolnić pasy zabezpieczające poprzez wciśnięcie przycisku do uwalniania i przeciągnąć pasy ramiennie o ile to jest możliwe. (Rys 4) **Uwaga:** Nie ciągnąć zmiękczacze na pasach!
- 6.2. Wyjąć pasy z haczyków za oparciem krzeselka. Zdjęcie 14
- 6.3. Wyciągnąć paski z otworów w oparciu.
- 6.4. Postawić pasy do centralnej klamry metalowej za oparciem. Połączyć haczyk paska na zmiękczacze na ramiona. Wyciągnąć zmiękczacze, żeby się upewnić, że są przymocowane dobrze. Zdjęcie 15
- 6.5. Wybrać wysokość pasów w stosunku do wysokości dziecka. Zdjęcie 14 Pozycja paszków powinna być na poziomie lub trochę ponad ramionami dziecka. Nie korzystać z paszków na krzeselku, jeśli otwory na paski znajdują się pod ramionami dziecka lub waży ono powyżej 18 kg. W tym wypadku należy korzystać z paska samochodu.

Dla bezpieczeństwa wszystkich pasażerów w samochodzie: W przypadku awaryjnego zatrzymania się lub wypadku niezabezpieczone osoby i przedmioty mogą uszkodzić innych pasażerów. Prosimy zawsze sprawdzać czy: - Oparcie na siedzenia samochodu są zapięte. (czyli., że składane oparcie tylnego siedzenia jest zapięte); - Wszystkie ciężkie lub kanciaste przedmioty w pojeździe (na przykład na oparciu tylnej szyby) powinny być zabezpieczone i przymocowane. - Wszystkie osoby w pojeździe powinny być z zapiętymi pasami zabezpieczającymi. - Zabezpieczające siedzenie dziecięce zawsze powinno być zabezpieczone i przymocowane, nawet wtedy, kiedy nie przewożono dziecka w nim.

Dla bezpieczeństwa samochod:

Niektóre tapicerki siedzeń samochodowych są wykonane z delikatnych materiałów (na przykład zamsz, skóra i inne.) i mogą się pojawiać ślady zużycia przy korzystaniu z krzeselka. Tego można uniknąć poprzez położenie koca lub ręcznika pod dziecięcym krzeselkiem samochodowym.



MONTAŻ KRZESELKA "Grupa 0+" /dla noworodków i dzieci do 13 kg./ ISOFIX przymocowanie i górne przymocowanie + pasów bezpieczeństwa siedzenia

UWAGA: Najpierw należy sprawdzić czy samochód posiada 2 ISO FIX metalowe haczyki do przymocowania w punkcie zejścia się siedzenia i oparcia samochodowego pod tapicerką i metalowy haczyk do górnego przymocowania za siedzeniem samochodowym.

Wskazówka: Metalowy haczyk samochodu do górnego przymocowania jest zamontowany za oparciem pod tylną szybą, za oparciem siedzenia lub na podłodze bagażnika. Szczegółowo można przeczytać instrukcję samochodu lub skontaktować się z producentem.

UWAGA: Przy korzystaniu z systemu ISOFIX, prowadzące tuleje ISOFIX mogą być wprowadzone do ISOFIX haczyków samochodu. Zdjęcie 16 ISOFIX haczyki na dwóch końcach krzeselka przechodzą przez kierujące tuleje.

Krok 1. Dla Grupa 0 + Krzeselko samochodowe można używać **TYLKO** w pozycji nachylonej do tyłu. (Zdjęcie 3) Wyciągnąć uchwyt pozycjonujący i ustawić krzeselko w pozycji nachylonej do tyłu. (Zdjęcie 1;2;3) **To jest najbardziej bezpieczna pozycja dla dziecka tak że zalecane jest korzystać z niej możliwie jak najdłużej.**

Krok 2. Wcisnąć przycisk do uwolnienia systemu ISOFIX, żeby wyszły mechanizmy do przymocowania dopóki nie będzie słychać zatrask Rys. 17 Przesunąć prowadnice od najdłuższej pozycji.

Krok 3. Nacisnąć i przytrzymać zwalniający przycisk do obracania fotelika "5" i obrócić fotelik o 180 stopni. Rys. 18; 19. Zwolnić przycisk i upewnić się, że fotelik jest zablokowany.

OSTRZEŻENIE! NIE UŻYWAĆ BEZPIECZNEGO FOTELIKA DZIECIĘCEGO USTAWIONEGO W POZYCJI 90° DO KIERUNKU RUCHU POJAZDU! TEN FOTELIK DZIECIĘCY MUSI BYĆ UŻYWANY WYŁĄCZNIE ZGODNIE Z KIERUNKIEM RUCHU LUB Z PRZECIWNYM KIERUNKIEM DO RUCHU POJAZDU !!!

Krok 4. Postawić krzeselko samochodowe na siedzenie samochodu w kierunku odwrotnym do kierunku ruchu. **Jeśli** samochód jest wyposażony w poduszki powietrzne na siedzeniach dla pasażerów, z krzeselka należy korzystać tylko na tylnych siedzeniach samochodu!

Krok 5. Przycisnąć ISO FIX mechanizmy do przymocowania bezpośrednio do metalowych haczyków samochodu dopóki nie będzie słychać zatrask. Rys. 19 Upewnić się, że słyszeliście zatrask i że czujnik zamknięcia ISOFIX pokazuje ZIELONY Zdjęcie 20.03

Krok 6. Przycisnąć mocno krzeselko dziecięce do oparcia siedzenia samochodowego. (Zdjęcie 20) W trakcie tego przesunięcia system ISOFIX przymocuje krzeselko dziecięce do oparcia siedzenia i będzie słychać dźwięk "Click". Należy się upewnić, że krzeselko jest mocno przypięte do siedzenia samochodu. Sprawdzić ponownie przycisk zwalniania ISOFIX i upewnić się, że indykacja na zamknięcie pokazuje ZIELONY. Zdjęcie 20

Krok 7. Sprawdzić czy krzeselko jest dobrze przymocowane i czy się nie buja. Jeśli krzeselko się buja i ISOFIX urządzenia są na zewnątrz należy powtórzyć wszystkie kroki i przymocować ponownie. Zdjęcie 21

Krok 8. Wyciągnąć haczyk do górnego przymocowania, wcisnąć przycisk do uwalniania, żeby wyciągnąć pasek wystarczająco, żeby przymocować do metalowego haczyka samochodu. Rys. 22 Przesunąć górną taśmę przez oparcie na głowę samochodu. Zdjęcie 23

Krok 9. Zapiąć haczyk krzeselka do haczyka samochodu. Sprawdzić czy nie są trzy miejsca do zapięcia z możliwością wybrania najlepszego. Rys. 23;24

Krok 10. Wyciągnąć pas haczyka z drugiej strony, żeby go zaciągnąć.

UWAGA: Jeśli haczyk do górnego przymocowania jest zaciągnięty prawidłowo będzie widać zielone oznakowanie na drugim końcu przycisku do uwalniania, Prosimy sprawdzić ! Rys. 25

Krok 11. Wsadzić dziecko do krzeselka. Sprawdzić wysokość paszków naramiennych. Upewnić się, że paski nie są przekręcone lub zaczezione gdzieś. Zapiąć paski na dziecku, upewniając się, że są dobrze założone i wyciągnąć taśmę w centrum siedzenia, żeby je zaciągnąć. **Upewnić się, że 5-punktowa klamra fotelika jest zapięta.** Zdjęcie 4;5;6;7;8;9

MONTAŻ KRZESEŁKA "Grupa 0+" /dla noworodków i dzieci do 13 kg./ / 3-PUNKTOWYCH PASOW/



Prosimy korzystać z 3-punktowych pasów zabezpieczających samochodu, żeby przymocować krzeselko do samochodu!

Krok 1. Dla Grupa 0 + Krzeselko samochodowe można używać **TYLKO** w pozycji nachylonej do tyłu. (Zdjęcie 26) Wyciągnąć uchwyt pozycjonujący i ustawić krzeselko w pozycji nachylonej do tyłu. (Zdjęcie 1;2;3) **To jest najbardziej bezpieczna pozycja dla dziecka tak że zalecane jest korzystać z niej możliwie jak najdłużej.**

Krok 2. Nacisnąć i przytrzymać zwalniający przycisk do obracania fotelika "5" i obrócić fotelik o 180 stopni. Rys. 18; 26. Zwolnić przycisk i upewnić się, że fotelik jest zablokowany.

Krok 3. Postawić krzeselko samochodowe na siedzenie samochodu w kierunku odwrotnym do kierunku ruchu. **Jeśli** samochód jest wyposażony w poduszki powietrzne na siedzeniach dla pasażerów, z krzeselka należy korzystać tylko na tylnych siedzeniach samochodu!

Krok 4. Przesunąć pasek samochodu przez prowadnicę z dwóch stron krzeselka zabezpieczającego (Zdjęcie A pozycja 23) i zapiąć pasek do odpowiedniej klamry samochodu dopóki nie będzie słychać „Kliknięcie” . Sprawdzić czy klamra paska jest zapięta poprzez pociągnięcie pasa. (Zdjęcie 27)

Krok 5. Przesunąć górną poprzeczną część pasa przez przewodnik z tyłu oparcia i pociągnąć, żeby zaciągnąć pasy. Zdjęcie 28

Krok 6. Upewnić się, że pasek jest napięty i nie jest przekręcony .Upewnić się , że krzeselko jest przymocowane stabilnie na siedzeniu samochodowym.

Krok 7. Wsadzić dziecko do krzeselka. Sprawdzić wysokość pasów naramiennych. Upewnić się ,że paski nie są przekręcone lub zaczepione gdzieś. Zapiąć paski na dziecku, upewniając się , że są dobrze założone i wyciągnąć tasiemkę w centrum siedzenia, żeby je zaciągnąć. Zdjęcie 4;5;6;7;8;9

MONTAŻ KRZESEŁKA

“Grupa I” /od 9 do 18kg./ 3-PUNKTOWYCH PASOW



Prosimy korzystać z 3-punktowych pasów zabezpieczających samochodu, żeby zapewnić bezpieczeństwo dziecka i przymocować krzeselko do samochodu!

Krok 1. Postawić krzeselko dziecięce na siedzeniu samochodowym twarzą do przodu i upewnić się, że tylna część krzeselka dziecięcego jest mocno przyciśnięta do oparcia siedzenia samochodowego. Zdjęcie 29

UWAGA! Upewnić się, że fotelik dziecięcy jest prawidłowo ustawiony do montażu przodem do kierunku ruchu pojazdu. Jeśli to konieczne, nacisnąć przycisk sterujący "5" (rysunek A) i obrócić fotelik w pozycji do przodu.

Krok 2. Wyciągnij cały pas bezpieczeństwa. Przełożyć ukośny pas samochodu między oparciem a zagłówkiem fotelika dziecięcego i pas brzuszny przez prowadnice pasa bezpieczeństwa u dołu fotelika dziecięcego, jak pokazano na rysunku 29 **Upewnić się ,że obydwie części paska samochodu znajdują się pod siedzeniem krzeselka dziecięcego!**

Krok 3. Zapiąć ramienny i krzyżowy pas do klamry samochodu, dopóki nie będzie słychać zatrzask i potem pociągnąć, żeby przypięty krzeselko dziecięce. (Zdjęcie 30)

Krok 4. Wsadzić dziecko do krzeselka. Sprawdzić wysokość pasów naramiennych. Upewnić się ,że paski nie są przekręcone lub zaczepione gdzieś. Zapiąć paski na dziecku, upewniając się , że są dobrze założone i wyciągnąć tasiemkę w centrum siedzenia, żeby je zaciągnąć. **Upewnić się, że 5-punktowa klamra fotelika jest zapięta.** Zdjęcie 4;5;6;7;8;9;31

MONTAŻ KRZESEŁKA “Grupa II ; III ” /od 15 do 36 kg./ 3-PUNKTOWYCH PASOW



UWAGA: Podczas korzystania z fotelika dla grupy 2, 3 15-36 kg. należy usunąć ochraniacz zapięcia, ochraniacze pasów i ochraniacze dla dziecka. Rysunek A pozycje 9; 10; 12; 13, zdjąć klamrę i schować pasy ramienne pod tapicerką.

Krok 1. Zwolnić 5-punktowy pas fotelika dziecięcego naciskając czerwony przycisk klamry. Zdjęcie 33

Krok 2. Uwolnić pasy zabezpieczające poprzez wciśnięcie przycisku do uwalniania i przeciągnąć pasy ramienne o ile to jest możliwe. (Rys 34;35) **Uwaga:** Nie ciągnąć zmiękczać na pasach!

Krok 3. Nacisnąć klamrę w dół (zdjęcie 36), wyciągnij metalowy wspornik z końca paska (zdjęcie 37) i wyciągnij klamrę (zdjęcie 38).

Krok 4. Usunąć poduszkę, oparcie na piersi i podkładkę między nogami i obydwie części metalowe klamry z pasów ramiennych. Zdjęcie 39

Krok 5. Nawinąć pasy ramienne na rulon i umieścić w otworach pod tapicerią. Rysunek 40;41

Krok 6. Przycisnąć zwalnijące przyciski i schować mocujące Isofix mechanizmy do siedzenia dziecka i przymocować krzeselko samochodowe. Prosimy korzystać z 3-punktowych pasków zabezpieczających samochodu, żeby zapewnić bezpieczeństwo dziecka.

Krok 7. Postawić krzeselko samochodowe na siedzenie samochodu w kierunku ruchu w wyprostowanej pozycji.

Krok 8. Wsadzić dziecko do krzeselka. Ustawić pasek przez ramię haku dziecka (lecz z dala od jego szyji), a pasek na biodra ponad krzeselkiem i biodrami dziecka. Przesunąć pasek przez otwór z dołu siedzenia i zapiąć pasek do klamry siedzenia samochodowego, dopóki nie będzie słychać zatrask. Sprawdzić czy klamra

IMPORTANT ! A LIRE ATTENTIVEMENT ET A CONSERVER POUR REFERENCE ULTERIEURE !

INFORMACJA

AVIATOR Siège auto / Mode d'emploi

Lors de l'utilisation de la catégorie Universal (Groupe 0+; 1; 2; 3), veuillez faire attention à l'information suivante :

1. Ceci est un dispositif « universel » de sécurité pour les enfants. Il a été approuvé conformément à la règle N°44, pour une utilisation générale dans les véhicules et est adapté pour la plupart des véhicules, mais pas pour tous les types de sièges.
 2. La mise en place est correcte, si le constructeur du véhicule a déclaré dans le manuel d'utilisation du véhicule que dans le véhicule peuvent être placés des dispositifs « universels » de sécurité des enfants pour cette tranche d'âge.
 3. Ce dispositif de sécurité pour enfants a été classé comme "universel" dans des conditions les plus strictes, que celles appliquées aux modèles antérieurs qui ne portent pas cet avis.
 4. En cas de doute, consultez le fabricant du dispositif de sécurité pour enfants ou le revendeur.
 5. Le siège ne convient que pour les véhicules équipés de ceintures de sécurité à 3 points statiques ou à 3 points rétractables. Conforme au standard UN/ECER N° 16 ou autres normes équivalentes.
- Veuillez lire ces instructions, puisque l'installation incorrecte peut causer de blessures graves, dans ce cas le fabricant n'est pas responsable.**

Ce siège a été approuvé à être utilisé avec les types suivants de méthodes d'installation :

1. **Classe UNIVERSELLE d'utilisation – Groupe 0+ (0-13kg)** Installation en utilisant : **ceinture de sécurité 3 points + ceintures du siège de sécurité.** (Installation face vers l'arrière)
2. **ISOFIX Classe SEMI-UNIVERSELLE d'utilisation: Groupe 0+ (0-13kg)** Installation en utilisant : ISOFIX + une sangle supérieure + ceintures du siège de sécurité (Installation face vers l'arrière)

2.1. C'est le système de sécurité des enfants ISOFIX. Il a été approuvé pour utilisation commune dans les véhicules équipés du système de fixation ISOFIX.

2.2. En fonction de la catégorie du siège auto et le lieu de fixation d'ISOFIX, il est installé aux automobiles disposant de points de fixation ISOFIX (à consulter le manuel des véhicules).

2.3. Le groupe commun et le poids d'ISOFIX, pour lesquels est destiné cet appareil, sont : Groupe 0 + (nouveaux-nés ou enfants de poids inférieur à 13 kg.) ISOFIX classe E moins de 13 kg.

Lors de l'utilisation de la catégorie semi-universelle (Groupe 0+), veuillez faire attention à

l'information suivante : Ce système de sécurité des enfants a été étalonné pour une utilisation "Semi-universelle" et il est convenable pour être fixé aux sièges des véhicules suivants :

Veuillez vérifier l'Annexe 1 à la liste du véhicule, convenable pour une fixation Semi-universelle à la fin de l'instruction.

VÉHICULE	FRONTAL		ARRIÈRE
	A l'extérieur	A l'extérieur	Centre
(Modèle)	☹		OUI/NON ☹/NON

3. **Classe UNIVERSELLE d'utilisation – Groupe I (9-18kg)** Installation en utilisant : **ceinture de sécurité 3 points + ceintures du siège de sécurité.** (Installation face à la route)

4. **Classe UNIVERSELLE d'utilisation – Groupe II (15-25kg) Groupe III (22-36kg)** Installation en utilisant **Ceinture de sécurité 3 points** (Installation face à la route)

Au sens de déplacement de l'auto ou inversement!

AVERTISSEMENT! Uniquement pour les véhicules qui sont équipés d'un dispositif de rangement des ceintures de sécurité à 3 points, homologués conformément au règlement N°16 de la CEE-ONU ou d'autres normes équivalentes.

AVERTISSEMENT! Les composants rigides ou les pièces en plastique du dispositif de sécurité pour enfants doivent être installés de telle sorte que lors de l'utilisation quotidienne du véhicule, ils ne doivent pas être coincés entre les sièges ou par les portières du véhicule.

AVERTISSEMENT! Toutes les ceintures de sécurité de fixation du siège auto doivent être bien serrées et bien ajustées à l'enfant et pas tordues.

AVERTISSEMENT! Le siège ne peut pas être utilisé orienté vers l'avant, avant que le poids du corps de l'enfant fasse plus de 9 kg.!

AVERTISSEMENT! Le dispositif doit être remplacé s'il a été soumis à une charge importante d'utilisation ou abîmé lors d'un accident.



EXTREMEMENT DANGEREUX! Ne placez pas le siège d'enfant orienté vers l'arrière sur le siège avant avec airbag. La mort ou une blessure grave peut se produire.

AVERTISSEMENT! Ajustez la ceinture au niveau du bassin pour qu'il soit bien serré!

AVERTISSEMENT! Il est dangereux de faire des changements ou des ajouts au dispositif, sans l'approbation des autorités compétentes!

AVERTISSEMENT! Suivre strictement les instructions d'installation. Ne pas le faire peut entraîner des blessures à l'enfant!

AVERTISSEMENT! Ne laissez jamais votre enfant sans surveillance dans le dispositif de sécurité!

AVERTISSEMENT! Tous les bagages ou autres objets qui pourraient causer des blessures en cas d'accident, doivent être correctement sécurisés!

AVERTISSEMENT! Le dispositif de sécurité pour enfants ne doit pas être utilisé sans la housse!

AVERTISSEMENT! La housse du siège ne doit pas être remplacée par une autre, sauf si cela est recommandé par le fabricant, car elle fait partie intégrante du dispositif de sécurité!

AVERTISSEMENT! Le siège peut être installé que sur les sièges passagers avec le système de sécurité à 3 points de fixation. Ne pas utiliser d'autres points de fixation de la ceinture que celles décrites dans les instructions et marquées sur le dispositif. Assurez-vous que la boucle de la ceinture de sécurité ne se trouve pas dans ou devant la ceinture définie du système de sécurité.

AVERTISSEMENT! Les systèmes orientés vers l'arrière de retenue pour enfants ne doivent pas être utilisés en position assise protégée par un airbag.

AVERTISSEMENT! L'intérieur de l'auto peut devenir très chaud lors de son exposition à la lumière directe du soleil. Voilà pourquoi il est recommandé que le siège enfant soit couvert quand celui-ci n'est pas utilisé. Cela prévient le chauffage direct du rembourrage et des composants, et particulièrement ceux qui sont attachés au siège enfant, comme la brûlure de l'enfant!

AVERTISSEMENT! Ne pas utiliser le siège auto à la maison. Celui-ci n'est pas conçu à usage domestique et ne doit être utilisé que dans le véhicule!

AVERTISSEMENT! Avant d'ajuster quelque pièce mobile ou ajustable du siège enfant, vous devez retirer votre enfant du siège enfant!

AVERTISSEMENT! Faites des vérifications périodiques des ceintures pour vieillissement, en mettant en particulier l'accent sur les points de fixation, les protections et les accessoires de réglage.

AVERTISSEMENT! Ne laissez pas la boucle partiellement fermée, celle-ci doit être verrouillée quand toutes les parts sont engagées. Vous devez pouvoir faire sortir tout de suite l'enfant du siège en cas d'une situation d'urgence. Votre enfant doit apprendre à ne jamais jouer avec la boucle.

AVERTISSEMENT! Conservez le siège à une place sécurisée et inaccessible pour les enfants, lorsqu'il n'est pas utilisé. Évitez de poser des objets lourds sur le siège. Ne permettez pas le contact de substances corrosives, comme de l'acide de batterie, avec votre siège auto.

AVERTISSEMENT! Pour des raisons de sécurité, le dispositif du siège auto pour enfants doit être installé (fixé) dans le véhicule même si vous ne placez pas l'enfant dans le siège.

ATTENTION! Ne laissez pas l'enfant dans le siège pour une période plus longue. Pour des voyages plus longs, faites plusieurs pauses et sortez l'enfant du siège auto.

ECE R44/04

INSTRUCTIONS DE LAVAGE

1. Le siège auto peut être nettoyé avec de l'eau tiède et du savon. Ne pas utiliser des produits de nettoyage agressifs, tels les abrasifs ou les dissolvants.
2. La housse du siège doit être lavée à la main à une température maximale de 30 ° C. Ne pas la mettre dans le sèche-linge. Laissez-la sécher naturellement.
3. Les pièces en plastique peuvent être nettoyées avec un chiffon humide. Ne pas utiliser des produits abrasifs.

TYPE DE CEINTURES AGRÉÉES QUE VOUS DEVEZ AVOIR DANS LA VOITURE

- A – Ceinture de sécurité du véhicule – ceinture diagonale
- B - Ceinture de sécurité du véhicule – ceinture sous-abdominale
- C - ISOFIX points de fixation



Possibilité d'installer des sièges auto **UNIQUEMENT** avec les ceintures de sécurité à 3 points de fixation pour le Groupe 1;2;3 (9-36kg.)!

NE PAS UTILISER SUR DES SIÈGES AVEC DES CEINTURES A 2 POINTS DE FIXATION!

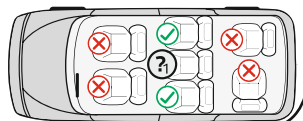
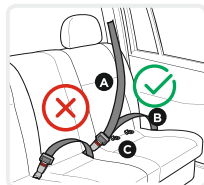

Caractéristiques

Photo A

1. ISOFIX Conducteurs
2. Mécanismes de fixation du système ISOFIX (ajutages)
3. Bouton de déverrouillage du système ISOFIX
4. Base
5. Bouton de déverrouillage pour tourner le siège
6. Poignet de réglage de l'inclination du siège
7. Laisse de réglage de la longueur des ceintures
8. Dispositif de réglage
9. Assouplissant fermoir
10. Boucle
11. Ceintures

12. Assouplissant des harnais de sécurité
13. Assouplissants bébé
14. Appui-tête
15. Crochet guide ceinture
16. Poignet de réglage de l'appui-tête
17. Bouton de déverrouillage du crochet supérieur
18. Crochet supérieur de verrouillage de l'ISOFIX
19. Tapisserie
20. Guide harnais
21. Corps
22. Bouton de relâchement
23. Ouverture pour le guide ceinture

1. Réglage de l'inclination du siège

Le siège enfant peut être réglé en 4 positions. (Photo 1;2;3) **Position inclinée "R" pour le groupe 0+; Position 1; 2; 3 pour le groupe I; Position 1 pour le groupe II, III.** Retirez la poignée de position dans la face avant au-dessous du siège et après apprêtez ou retirez le siège en avant ou en arrière. Laissez la poignée dans la position désirée et apprêtez vers jusqu'à ce que vous faites entendre un « click ». Assurez – vous que le siège est verrouillé.

2. Réglage de la longueur des ceintures

- 2.1. Relâcher les ceintures: Apprêtez le bouton de réglage des ceintures „8" (Photo 4) et en même temps retirez les deux harnais "11". **Observation:** Ne tirez pas les assouplissants ceintures "12 " (Photo A).
- 2.2. Attacher les ceintures: Placez l'enfant au siège, accrochez les deux ceintures dans la boucle centrale et retirez la sangle au centre du siège. (Photo 8;9)

3. Accrochage de la ceinture

- 3.1. Joignez les deux éléments métalliques à la fin de la ceinture (Photo 5) et mettez-les dans la boucle centrale (Photo 6) jusqu'à ce qu'il se fasse entendre un click.
- 3.2. Vérifiez si la ceinture est fermée en tirant les harnais vers le haut.
- 3.3. Pour les ceintures libres, apprêtez vers le bas le bouton rouge "22 " de la boucle centrale. (Photo 7)

4. Enlèvement de la housse

- 4.1. Retirez la housse du siège et du dossier, comme indiqué dans Fig 42;43

5. Réglage de la hauteur de l'appui-tête

La hauteur de l'appui-tête peut être réglée à 11 positions. Le réglage de la hauteur des ceintures au niveau des épaules est effectué en même temps que le réglage de la hauteur de l'appui-tête. Tirez le levier de réglage (16) Fig10 , placez le dos du siège à la position désirée en haut ou en bas selon la taille de votre enfant. Relâchez le levier et vous devez entendre un click qui signale que le dos du siège est fixé. S'il vous plaît, assurez-vous que l'appui-tête est placée d'une manière correcte autour de la tête enfant. Fig. 11
Pour le Groupe 0+ I: La position des harnais doit être au niveau de ou un peu au-dessus des épaules enfant. Assurez-vous que les harnais s'allongent correctement sur les épaules enfant. Photo 11;12
Pour le Groupe II ; III L'appui-tête du siège de sécurité doit être réglé de manière qu'elle assure une distance d'environ 2 doigts entre l'épaule de l'enfant et le bord inférieur de l'appui-tête. Photo 13.

6. Retirer les harnais 5 points

- 6.1. Déverrouillez les ceintures de sécurité, en apprêtant le bouton de déverrouillage et en tirant les harnais épaules autant que possible. (Fig. 4) **Observation:** Ne tirez pas les assouplissants ceintures.
- 6.2. Retirez les sangles des crochets, derrière le siège. Photo 14
- 6.3. Passez les sangles à travers les ouvertures sur le dossier.
- 6.4. Placez les sangles dans le support métallique central derrière. Connectez le crochet de la sangle des coussinets. Retirez les coussinets pour vous assurer qu'ils sont solidement fixés. Photo 15
- 6.5. Sélectionnez la hauteur des sangles adaptée pour la taille de l'enfant. Photo 14 La position des sangles doit être au niveau ou légèrement au-dessus des épaules de l'enfant. Ne pas utiliser les sangles de sécurité si les ouvertures sont en dessous des épaules de l'enfant ou il est de plus de 18 kg. Dans ce cas, utiliser la ceinture de la voiture.

Pour la protection de tous les passagers dans l'auto: En cas de freinage d'urgence ou d'accident, les personnes ou les objets pas protégés peuvent causer de dommage aux autres passagers. S'il vous plaît, vérifiez toujours que: - Les appuis-sièges auto sont verrouillés. (c'est-à-dire, que le dossier rabattable du siège arrière soit verrouillé); - Tous les objets lourds ou ceux qui ont des bords coupant dans l'auto (par exemple sur l'aboyer de la lunette arrière) doivent être protégés et fixés. - Toutes les personnes qui se trouvent dans l'auto ont des ceintures de sécurité attachées. - Le siège de sécurité enfant est toujours assuré et fixé quand il est dans l'auto, même sans qu'un enfant soit transporté.

Pour la protection de votre automobile:

Quelques tapisseries du siège de l'automobile sont faites par des matériaux sensibles (par exemple Velours, Cuir, etc.) et c'est possible qu'il ait de traces d'usure, quand le siège soit utilisé. Cela peut être évité en y plaçant une couverture ou un tissu au-dessous du siège sécurité enfant.

INSTALLATION DU SIÈGE "Group 0+

/ pour un nouveau né et au poids de jusqu'à 13 kg./



Installation en utilisant : ISOFIX + une sangle supérieure + ceintures du siège de sécurité

IMPORTANT: Premièrement, vérifiez si l'auto a 2 crochets métalliques ISO FIX pour fixation au point d'intersection entre le siège et le dossier de l'automobile au-dessous de la tapisserie et un crochet métallique pour fixation supérieure derrière le siège de l'automobile.

Un conseil: Un crochet métallique de l'automobile pour fixation supérieure est ordinairement installé derrière le dossier de l'aboyer au-dessous de la lunette derrière, derrière le dossier du siège ou au plancher du coffre. Pour plus de détails, lisez l'instruction de l'automobile ou contactez le fabricant.

REMARQUE: Lorsque vous utilisez le système ISOFIX, les douilles de guidage ISOFIX peuvent être insérées dans les crochets ISOFIX de la voiture. Photo 16 Les crochets ISOFIX sur les deux extrémités du siège auto passent à travers les douilles de guidage.

Pas 1. Pour le group 0 + Le siège auto ne peut être utilisé que dans la position plus inclinée en arrière.

(Photo 3) Tirez la poignée de position et placez le siège dans la position plus inclinée en arrière. (Photo 1;2;3) **C'est la position plus sûre pour votre enfant de telle manière qu'il est recommandé que vous l'utilisiez le plus longtemps possible.**

Pas 2. Appuyez le bouton pour déverrouillage du système d'ISOFIX afin de sortir les mécanismes de fixation jusqu'à ce qu'on entend un « Click » Fig. 17 Faites glisser les rails dans la position la plus longue.

Pas 3. Appuyez sur le bouton de déverrouillage et le maintenez appuie pour tourner le siège auto „5 „ et tournez le siège à 180 °. Photo 18;19 Relâchez le bouton et assurez-vous que le siège est verrouillé.

AVERTISSEMENT! N'UTILISEZ PAS LE SIÈGE AUTO EN POSITION FIXÉE À 90° FACE À LA ROUTE ! CE SIÈGE NE DOIT ÊTRE UTILISÉ QUE DANS LA DIRECTION FACE À LA ROUTE OU DANS UNE DIRECTION FACE EN ARRIÈRE !!!

Pas 4. Placez le siège auto sur le siège de l'auto, le dit siège doit être orienté au sens contraire de la marche. Si votre auto a un airbag aux places destinées aux passagers, le siège auto ne doit être utilisé que sur les places arrière de l'auto! (Photo 16)

Pas 5. Appuyez les mécanismes de fixation ISO FIX directement sur les crochets métalliques de l'automobile jusqu'à ce qu'entende un « Click ». Fig. 19 Assurez-vous d'entendre un clic et l'indicateur de verrouillage ISOFIX affiche GREEN Photo 20.03

Pas 6. Poussez fermement le siège auto pour enfant contre le dossier du siège du véhicule. Photo 20 Pendant ce déplacement, le système ISOFIX va serrer le siège auto pour enfant contre le dossier du siège du véhicule et vous allez entendre le son "Click". Assurez-vous que le siège auto pour enfant est fermement appuyé contre le dossier du véhicule. Vérifiez à nouveau le bouton de déverrouillage ISOFIX et assurez-vous que l'indicateur de verrouillage est vert. Photo 20

Pas 7. Prenez le siège et vérifiez si celui-ci est fixé solidement ou il oscille. En cas d'osciller et si les dispositifs de fixation ISOFIX résultent sortis, répétez les pas ci-dessus et installez de nouveau. Photo 21

Pas 8. Tirez le crochet de fixation supérieure, appuyez le bouton de déverrouillage afin de tirer suffisamment la ceinture pour fixation au crochet métallique de l'auto. Fig. 22 Insérez la sangle supérieure dans l'appui-tête du véhicule. Photo 23

Pas 9. Accrochez le crochet siège vers le crochet auto. Vérifiez, il'est possible qu'il ait trois point de fixation, choisissez celui qui vous convient. Fig. 23;24

Pas 10. Tirez la ceinture du crochet de l'autre part pour la serrer.

ATTENTION: Si le crochet de fixation supérieure et correctement serré, apparaîtra une marque verte à l'autre bout du bouton de déverrouillage, S'il vous plaît, vérifiez! Fig. 25

Pas 11. Placez l'enfant sur le siège. Vérifiez l'hauteur des harnais : Assurez-vous que les harnais ne sont pas tordeuses dans quelque point. Accrochez les ceintures de l'enfant, en vous assurant que celles-ci sont bien mises et tirez la bride au centre du siège pour les appreter. **Assurez-vous que la boucle de ceinture 5 points du siège de sécurité est fermé.** (Photo 4;5;6;7;8;9)

INSTALLATION DU SIÈGE "Group 0+
/ pour un nouveau né et au poids de jusqu'à 13 kg./
Installation en utilisant :AVEC 3 POINTS CEINTURE



Veillez utiliser les ceinture de sécurité de 3 points de l'auto pour fixer le siège auto!

Pas 1. Pour le group 0 + Le siège auto ne peut être utilisé que dans la position plus inclinée en arrière. (Photo 26) Tirez la poignée de position et placez le siège dans la position plus inclinée en arrière. (Photo 1;2;3) **C'est la position plus sûre pour votre enfant de telle manière qu'il est recommandé que vous l'utilisiez le plus longtemps possible.**

Pas 2. Appuyez sur le bouton de déverrouillage et le maintenez appuie pour tourner le siège auto „5 „, et tournez le siège à 180 °. Photo 18;26 Relâchez le bouton et assurez-vous que le siège est verrouillé.

Pas 3. Placez le siège auto sur le siège de l'auto, le dit siège doit être orienté au sens contraire de la marche. Si votre auto a un airbag aux places destinées aux passagers, le siège auto ne doit être utilisé que sur les places arrière de l'auto!

Pas 4. Passez la ceinture inférieure du véhicule dans les trous des deux côtés du siège auto de sécurité (Photo A position 23) et fixez la ceinture dans la boucle correspondante du véhicule jusqu'à ce que vous entendiez un clic. (Photo 27) Vérifiez si le boucle de la ceinture est fermé en tirant la ceinture.

Pas 5. Faites passer la part supérieure diagonale de la ceinture à travers les guider derrière le dos du dossier et tirez pour serrer la ceinture. Fig. 28

Pas 6. Assurez-vous que la ceinture est tendue et celle-ci n'est pas tordeuse. Assurez-vous que le siège est fixé d'une façon stable sur la place auto.

Pas 7. Placez l'enfant sur le siège. Vérifiez l hauteur des harnais : Assurez-vous que les harnais ne sont pas tordeuses dans quelque point. Accrochez les ceintures de l'enfant, en vous assurant que celles-ci sont bien mises et tirez la bride au centre du siège pour les appreter. (Photo 4;5;6;7;8;9)

INSTALLATION DU SIÈGE
"Group I" /de 9 à 18 kg./ AVEC 3 POINTS CEINTURE



Veillez utiliser les ceinture de sécurité de 3 points de l'auto pour assure la sécurité de l'enfant et pour fixer le siège auto!

Pas 1. Placez le siège auto pour enfant sur le siège du véhicule, face à la route et assurez-vous que l'arrière du siège auto pour enfant est fermement appuyé contre le dossier du siège du véhicule. (Photo 29)

ATTENTION ! Assurez-vous que le siège auto est correctement réglé pour être installé dans la direction de mouvement. S'il est nécessaire, appuyez sur le bouton de régulation „ 5 „, (Photo A) et tournez le siège en position tournée dans la direction face au mouvement.

Pas 2. Retirez toute la longueur de la ceinture de sécurité de la voiture. Passez la ceinture diagonale de l'automobile entre le dos du siège et l'appui-tête du siège et la ceinture ventrale par les conducteurs au fond du siège auto, comme montré sur les photos 29 **Assurez-vous que les deux parties de la ceinture du véhicule sont sous la ceinture de sécurité du siège auto pour enfant!**

Pas 3. Attachez la ceinture de l'épaule et la ceinture abdominale dans la boucle de la voiture jusqu'à ce que vous entendiez un clic, puis tirez-les pour serrer le siège auto pour enfant. (Photo 30)

Pas 4. Placez l'enfant sur le siège. Vérifiez l hauteur des harnais : Assurez-vous que les harnais ne sont pas tordeuses dans quelque point. Accrochez les ceintures de l'enfant, en vous assurant que celles-ci sont bien mises et tirez la bride au centre du siège pour les appreter. **Assurez-vous que la boucle de ceinture 5 points du siège de sécurité est fermé.** (Photo 4;5;6;7;8;9;31)

MONTAGE DU SIÈGE AUTO "Groupe II; III" /de 15 à 36 kg./ AVEC 3 POINTS CEINTURE



IMPORTANT : Lors de l'utilisation du siège pour le groupe 2, 3 15-36 kg. Vous devez enlever les amortisseurs de la boucle, les ceintures et les amortisseurs pour le bébé Photo A positions 9;10;12;13, pour enlever la boucle et pour cacher les ceintures des épaules sous la tapisserie.

Pas 1. Relâchez la ceinture 5 points du siège en appuyant sur le bouton rouge de la boucle. Photo 34

Pas 2. Déverrouillez les ceintures de sécurité, en apprêtant le bouton de déverrouillage et en tirant les harnais épaules autant que possible. (Photo. 34;35) **Observation:** Ne tirez pas les assouplissants ceintures.

Pas 3. Appuyez la boucle vers le bas (image 36), sortez le support en métal de l'extrémité de la ceinture (image 37) et retirez la boucle (image 38).

Pas 4. Enlevez l'oreiller, le protège-poitrine et la protection d'entrejambe et enlevez les deux parties métalliques de la boucle des ceintures des épaules. Photo 39

Pas 5. Roulez les ceintures des épaules séparément et placez-les dans les ouvertures sous la tapisserie. Photo 40;41

Pas 6. Appuyez sur les boutons de dégagement et rangez les dispositifs de verrouillage ISOFIX dans le siège. Merci d'utiliser les ceintures de sécurité à 3 points de fixation de la voiture pour assurer la sécurité de l'enfant et fixer le rehausseur.

Pas 7. Placez le siège sur la place auto, et celui-ci doit être orienté au sens de la marche en position debout.

Pas 8. Placez l'enfant sur le siège. Placez la ceinture d'épaule à travers le crochet sur l'épaule de l'enfant, et le ceinture bras au-dessus du siège et le giron de l'enfant. Faites passer la ceinture par l'ouverture inférieure du siège et accrochez la ceinture au boucle de la place véhicule jusqu'à ce que vous entendez un "click".



IMPORTANTE! LEGGERE ATTENTAMENTE E CONSERVARE PER FUTURO RIFERIMENTO !

NOTIZIA **AVIATOR** Seggiolino auto / Istruzione per l'uso

Quando si utilizza la categoria universale (gruppo 0+; 1; 2; 3), per favore, prestare attenzione alle informazioni seguenti:

1. Questo è un dispositivo "universale" di sicurezza per i bambini. È stato approvato conformemente alla regola n. 44, per un'utilizzazione generale nei veicoli ed è adattato per la maggior parte dei veicoli, ma non per tutti i tipi di sedie.
2. L'implementazione è corretta, se il costruttore del veicolo ha dichiarato nel manuale del veicolo che nel veicolo possono essere messi dei dispositivi di tipo « universale » per bambini di quest'età.
3. Questo dispositivo di sicurezza è stato classificato come "universale" in condizioni più rigorose di quelle applicate a modelli precedenti che non recano questo avviso.
4. In caso di dubbio, consultare il produttore del dispositivo di sicurezza per bambini o il rivenditore.
5. Il seggiolino auto è adatto solo per i veicoli con cinture di sicurezza a 3 punti statici o 3 punti retrattili. Conforme allo standard UN / ECER № 16 o altre norme equivalenti.

Si prega di leggere attentamente le istruzioni in quanto un'installazione errata può causare gravi lesioni, in tal caso il costruttore non è responsabile.

Questo seggiolino auto è approvato per l'uso con i seguenti tipi di metodi di installazione:

1. **UNIVERSALE Classe da utilizzare come Gruppo 0+ (0-13kg)** Installazione con: cintura di sicurezza a tre punti dell'auto + le cinture del seggiolino. (Installazione in senso contrario della marcia)
2. **ISOFIX SEMI-UNIVERSALE Classe da utilizzare come Gruppo 0+ (0-13kg)** Installazione con: ISOFIX + fissaggio superiore, + le cinture del seggiolino (Installazione in senso contrario della marcia)

2.1. Questo è il sistema di sicurezza per bambini ISOFIX. È omologato da ECE R44.04 per l'uso generale su veicoli con sistemi di fissaggio ISOFIX.

2.2. In funzione della categoria del seggiolino e del posto del fissaggio di ISOFIX, il seggiolino può essere montato su veicoli con punti di attacco ISOFIX (vedi il manuale del veicolo a motore).

2.3. Il gruppo di massa e il peso di ISOFIX per i quali è predisposto tale dispositivo è: Gruppo 0 + (neonati e fino a 13 kg di peso) ISOFIX classe E inferiore a 13 kg.

Quando si utilizza come la categoria semi-universale (gruppo 0+), per favore prestare attenzione alle informazioni seguenti:

Questo sistema di sicurezza per i bambini è qualificato per uso semi-universale ed è adatto per il fissaggio ai sedili delle seguenti autovetture:	AUTOVETTURA	AVANTI	DIETRO	
	(Modello)	Fuori	Fuori	Centro
Per favore, consultare l'Allegato 1 con l'elenco delle autovetture adatte al fissaggio semi-universale alla fine delle istruzioni.		SI	SI / NO	SI / NO

Per favore, consultare l'Allegato 1

con l'elenco delle autovetture adatte al fissaggio semi-universale alla fine delle istruzioni.

3. **UNIVERSALE Classe da utilizzare come Gruppo I (9-18 kg)** Installazione con: cintura di sicurezza a tre punti dell'auto + le cinture del seggiolino. (Installazione in senso della marcia)

4. **UNIVERSALE Classe da utilizzare come Gruppo II (15-25kg) Gruppo III (22-36kg)** Installazione con: la cintura di sicurezza a 3 punti dell'auto (Installazione in senso della marcia)

Importanti istruzioni di sicurezza!

ATTENZIONE! Solo per i veicoli che sono dotati di un dispositivo di cinture di sicurezza a 3 punti di stoccaggio, approvato ai sensi del regolamento №16 UN/ECE o altre norme equivalenti.

ATTENZIONE! I componenti rigidi o le parti in plastica del dispositivo di sicurezza per i bambini devono essere installati in modo che durante l'uso quotidiano del veicolo, non dovrebbero essere bloccati tra i sedili o le porte del veicolo.

ATTENZIONE! Il seggiolino non si può utilizzare rivolto in direzione del senso di marcia prima che il peso del bambino non superi 9 kg.!

ATTENZIONE! Tutte le cinture di sicurezza di fissaggio dello seggiolino auto devono essere strette e aderenti al bambino e non torse.

ATTENZIONE! Il dispositivo deve essere sostituito se è stato sottoposto ad un carico significativo o danneggiato in un incidente.



ESTREMAMENTE PERICOLOSO!

Non posizionare il seggiolino per bambini orientato all'indietro sul sedile anteriore con airbag. La morte o gravi lesioni possono verificarsi.

ATTENZIONE! Regolare la cintura al bacino del bambino!

ATTENZIONE! È pericoloso di apportare modifiche o aggiunte al dispositivo senza l'approvazione delle autorità competenti!

ATTENZIONE! Seguire scrupolosamente le istruzioni di installazione. Non farlo può causare lesioni al bambino!

ATTENZIONE! Non lasciare mai il bambino senza sorveglianza nel dispositivo di sicurezza!

ATTENZIONE! Tutti i bagagli o altri oggetti che potrebbero causare lesioni in caso di incidente, devono essere adeguatamente protetti!

ATTENZIONE! Il dispositivo di sicurezza dei bambini non deve essere mai utilizzato senza il coperchio in tessuto!

ATTENZIONE! Il coperchio in tessuto del seggiolino auto non deve essere sostituito da un'altro, se non è raccomandato dal produttore, perché fa parte integrante del dispositivo di sicurezza!

ATTENZIONE! Il seggiolino auto può essere installato su sedili con il sistema di sicurezza a 3 punti di fissaggio. Non utilizzare altri punti di fissaggio per la cintura, come descritto nelle istruzioni e contrassegnati sul dispositivo. Assicurarsi che il ciclo della cintura di sicurezza non si trova nel o davanti la cintura definita del sistema di sicurezza.

ATTENZIONE! I sistemi riversati di sicurezza dei bambini non devono essere utilizzati su posti da sedere protetti da cuscino salvavita (airbag).

ATTENZIONE! L'interno della macchina può riscaldarsi troppo quando essa è esposta alla luce diretta del sole. Perciò si raccomanda di coprire il seggiolino quando non è in uso. Ciò impedisce il riscaldamento del rivestimento e degli elementi, nello specifico quelli agganciati al seggiolino, nonché l'ustione del bambino!

ATTENZIONE! Non utilizzate il seggiolino a casa. Esso non è progettato per uso domestico e deve essere utilizzato esclusivamente nel veicolo!

ATTENZIONE! Prima di posizionare qualche parte mobile o regolabile del seggiolino, bisogna spostare il vostro bambino dal seggiolino!

ATTENZIONE! Controllare periodicamente le cinture per usura, facendo speciale attenzione ai punti di aggancio, alle sicurezze e ai dispositivi di regolazione.

ATTENZIONE! Non lasciare la fibbia parzialmente chiusa, essa deve essere completamente bloccata quando tutte le parti sono impegnate. Dovreste poter estrarre subito il bambino dal seggiolino in caso di urgenza.

Il tuo bambino deve essere insegnato a non giocare mai con la fibbia.

ATTENZIONE! Conservare il seggiolino in un luogo sicuro e non accessibile per i bambini quando non si usa.

Evitare di posizionare oggetti pesanti sul seggiolino. Non permettere che il seggiolino venga in contatto con sostanze corrosive come l'acido delle batterie.

ATTENZIONE! Per ragioni di sicurezza, il dispositivo del seggiolino auto deve essere installato (fissato) nel veicolo anche se non mettete il bambino nel seggiolino.

ATTENZIONE! Non lasciare il bambino su questo seggiolino per lungo periodo di tempo. Per viaggi lunghi fare più pause e prendere il bambino dal seggiolino di sicurezza.

ECE R44/04

ISTRUZIONI PER IL LAVAGGIO

1. Il seggiolino auto può essere pulito con acqua tiepida e sapone. Non utilizzare detersivi aggressivi, come abrasivi o solventi.

2. Il rivestimento del seggiolino deve essere lavato a mano ad una temperatura massima di 30° C. Non metterlo in asciugatrice. Lasciare asciugare naturalmente.

3. Le parti in plastica possono essere pulite con un panno umido. Non usare prodotti abrasivi.

TIPO DI CINTURE GRADITE CHE DOVETE AVERE NEL AUTOMOBILE

- A - Cintura di sicurezza dell'auto - Cintura diagonale
- B - Cintura di sicurezza dell'auto - Cintura addominale
- C - ISOFIX Punti di fissaggio

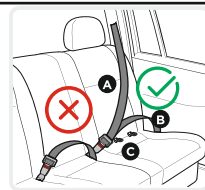

? Possibilità di installare dei seggiolini **UNICAMENTE** con le cinture di sicurezza a 3 punti di fissaggio per i gruppi 1, 2, 3 (9-36 kg)!

NON UTILIZZARE SU DELLE SEDIE CON CINTURE DI SICUREZZA A 2 PUNTI DI FISSAGGIO!

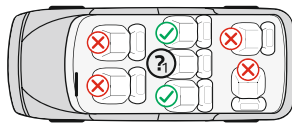

Caratteristiche

Foto A

1. Guide ISOFIX
2. Meccanismo di fissaggio del sistema ISOFIX (fibbie)
3. Pulsante di sbloccaggio del sistema ISOFIX
4. Base
5. Pulsante di rilascio per girare il seggiolino.
6. Manopola di regolazione dell'inclinazione del seggiolino
7. Cinturino di regolazione della lunghezza delle cinture
8. Dispositivo di regolazione

10. Fibbia
11. Cinture
12. Imbottitura delle cinture per le spalle
13. Imbottiture per il neonato
14. Poggiatesta
15. Aggancio guida della cintura
16. Manopola di regolazione del poggiatesta
17. Pulsante di sbloccaggio dell'aggancio superiore
18. Aggancio superiore di fissaggio dell' ISOFIX
19. Rivestimento
20. Guida delle cinture per le spalle
21. Guscio
22. Pulsante di rilascio
23. Foro per la guida della cintura

1. Regolazione della reclinazione del seggiolino

Il seggiolino può essere regolato in 4 posizioni. (Foto 1;2;3) **Posizione reclinata "R" per Gruppo 0+;** **Posizione 1; 2; 3 per il gruppo I; Posizione 1 per Gruppo II; III .** Tirare la leva di posizionamento nella parte anteriore sotto il seggiolino e quindi premere o tirare il seggiolino in avanti o indietro. Lasciare la leva nella posizione desiderata e premere verso il basso fino al sentire un "click". Assicurarsi che il seggiolino sia bloccato.

2. Regolazione della lunghezza delle cinture

- 2.1. Come allentare delle cinture: Premere il pulsante di regolazione delle cinture "8" (Foto 4) e nel frattempo tirare le due cinture per le spalle "11 ". **Nota:** Non tirare le imbottiture delle cinture. "12 "
- 2.2. Come stringere le cinture: Mettere il bambino nel seggiolino, chiudere le due cinture nella fibbia centrale e tirare il cinturino a metà del seggiolino. (Foto 8;9)

3. Blocco della cintura

- 3.1. Unire i due elementi metallici alla fine della cintura (Foto 5) e metterli nella fibbia centrale (Foto 6) fino al sentire di uno click.
- 3.2. Controllare se la cintura sia bloccata tirando le cinture per le spalle verso l'alto.
- 3.3. Per sbloccare le cinture premere il pulsante rosso "22" della fibbia centrale. (Foto 7)

4. Ritiro della copertura

- 4.1. Ritirate la copertura del seggiolino e dello schienale, così indicato su Fig.42;43

5. Regolazione dell'altezza del poggiatesta

L'altezza del poggiatesta è possibile esser regolata in 11 posizioni. La regolazione dell'altezza della tracolla si effettua contemporaneamente alla regolazione dell'altezza dell'appoggio per la testa. Tirare la leva di regolazione (16) Fig.10 , spostare lo schienale nella posizione desiderata verso l'alto o verso il basso in funzione all'altezza del vostro bambino. Rilasciare la leva e dovete sentire un clic che è indicazione che lo schienale è bloccato. Si prega di controllare se il poggiatesta sia messa in modo corretto attorno alla testa del bambino. Fig. 11 Per I Gruppo 0+ I: La posizione delle cinture deve essere al livello o un po' sopra le spalle del bambino. Assicurarsi che le cinture si appoggino bene sulle spalle del bambino. Foto 11;12 Per I Gruppo II, III: Il poggiatesta del seggiolino deve essere regolato in modo da garantire una distanza di circa due dita tra la spalla del bambino ed il bordo inferiore del poggiatesta. Foto 13

6. Rimozione delle cinture di sicurezza a 5 punti

- 6.1. Sbloccare le cinture di sicurezza premendo il pulsante di sbloccaggio quindi tirare le cinture per le spalle al più lontano possibile.(Fig. 4) **Nota:** Non tirare le imbottiture delle cinture.
- 6.2. Ritirate le cinghie degli uncini, dietro la sede. Fotografia 14
- 6.3. Passate le cinghie attraverso le aperture sullo schienale.
- 6.4. Mettete le cinghie nell'appoggio metallico centrale dietro. Collegare l'uncino della cinghia dei cuscinetti. Ritirate i cuscinetti per garantirvi che sono fermamente fissati. Fotografia 15
- 6.5. Scegliete l'altezza delle cinghie adeguata per la dimensione del bambino . Fotografia 14 La posizione delle cinghie deve essere a livello o leggermente sopra le spalle del bambino. Non utilizzare le cinghie di sicurezza se le aperture sono al di sotto delle spalle del bambino o è di oltre 18 kg. In questo caso, utilizzare la cinghia di sicurezza dell'automobile.

Per la protezione di tutti i passeggeri nel veicolo: In caso di fermata d'emergenza o incidente le persone o gli oggetti non in sicurezza possono causare dei danni agli altri passeggeri. Si prega di controllare sempre se: - Gli schienali dei sedili dell'auto siano bloccati. (Ciò che lo schienale piegabile del sedile posteriore sia bloccato); - Tutti gli oggetti pesanti con dei bordi aguzzi nel veicolo (per esempio, sulla cappelliera copribaule) siano in sicurezza e fissati. - Tutte le persone nel veicolo siano con cinture di sicurezza fissate. - Il seggiolino sia sempre in sicurezza e fissato qualora si trovi nel veicolo anche senza trasportarci un bambino.

Per la protezione della vostra macchina:

Alcuni rivestimenti dei sedili auto sono fatti di materie sensibili (per esempio Velour, Pelle ecc.) possono apparire dei segni di usura all' utilizzo del seggiolino. Ciò può essere evitato mettendo una coperta o un panno sotto il seggiolino di sicurezza.

MONTAGGIO DEL SEGGIOLINO

"Gruppo 0+" /per neonato e bambino con peso fino a 13 kg./

Installazione con: ISOFIX + fissaggio superiore, + le cinture del seggiolino



IMPORTANTE: Controllare prima se la macchina abbia 2 ganci metallici di agganciamento ISO FIX nel punto di intersezione tra il sedile e lo schienale della macchina sotto il rivestimento e un gancio di agganciamento superiore dietro il sedile della macchina.

Suggerimento: Il gancio metallico della macchina di agganciamento superiore di solito va montato dietro lo schienale sulla cappelliera copribaule, dietro lo schienale del sedile o sul pavimento del baule. Per ulteriori informazioni leggere le istruzioni della macchina o contattare il fabbricante.

NOTA: Quando usate il sistema ISOFIX, le guide del dispositivo ISOFIX possono essere inserite nei ganci ISOFIX dell'auto. (Foto 16) I ganci ISOFIX su entrambi i lati del seggiolino passano attraverso i ganci dell'auto.

Passo 1. Per il Gruppo 0 + Il seggiolino può essere usato **SOLAMENTE** nella posizione più reclinata indietro. (Foto 3) Tirare la leva di posizionamento e mettere il seggiolino nella posizione più reclinata indietro. (Foto 1;2;3) **Questa è la posizione più sicura per il vostro bambino ed si raccomanda di usarla al più lungo possibile.**

Passo 2. Premete il pulsante di sbloccaggio del sistema ISOFIX per far uscire i meccanismi di agganciamento fino al sentire di un "Click" Fig. 17 Scivolote le rotaie nella posizione più lunga.

Passo 3. Tirare e tenere il pulsante di rilascio per girare il seggiolino "5" e ruotare il seggiolino a 180° . Foto 18; 19 Rilasciare il pulsante ed assicurarsi che il seggiolino sia bloccato.

ATTENZIONE! NON UTILIZZARE IL SEGGIOLINO PER BAMBINI DI SICUREZZA IN POSIZIONE A 90° AL SENSO DI MARCIA DELL'AUTO! QUESTO SEGGIOLINO DEVE ESSERE UTILIZZATO SOLO NEL SENSO DI MARCIA O NEL SENSO CONTRARIO DI MARCIA DELL'AUTO!!!

Passo 4. Mettere il seggiolino sul sedile dell'auto in direzione fronte marcia. Se la macchina è munita di airbag ai sedili per i passeggeri, il seggiolino deve essere usato solo sui sedili posteriori della macchina! (Foto 16)

Passo 5. Premere i meccanismi di agganciamento ISO FIX direttamente sui ganci metallici della macchina fino al sentire di un "Click". Fig. 19 Assicuratevi di sentire un click e l'indicatore ISOFIX deve mostrare GREEN Fotografia 20.03

Passo 6. Spingete fermamente il seggiolino auto contro lo schienale del posto del veicolo. (Foto 20) Durante questo spostamento, il sistema ISOFIX sta per afferrare il seggiolino auto contro lo schienale del posto del veicolo e si deve sentire chiaramente un click. Assicuratevi che il seggiolino auto è fermamente appoggiato contro lo schienale del posto del veicolo. Verificate di nuovo il pulsante ISOFIX per essere sicuri che l'indicatore sia verde. Fotografia 20

Passo 7. Prendere il seggiolino e controllare se sia ben fissato o barcolla. Se il seggiolino barcolla e i dispositivi di agganciamento ISOFIX sono usciti, ripetere i passi di sopra e installarlo di nuovo. (Foto 21)

Passo 8. Tirare il gancio di agganciamento superiore, premere il pulsante di sbloccaggio per poter tirare la cintura abbastanza per agganciarla al gancio metallico della macchina. Fig.22 Inserite la cinghia superiore nel poggiatesta del veicolo. Fotografia 23

Passo 9. Agganciare il gancio del seggiolino al gancio della macchina. Controllare, a volte ci sono tre punti di agganciamento, scegliere quello adatto per il vostro caso. Fig. 23;24

Passo 10. Tirare il gancio dall'altra parte per stringerlo.

ATTENZIONE: Se il gancio di agganciamento superiore sia correttamente stretto, si evidenzierà una marcatura verde sull'altro estremo del pulsante di sbloccaggio, si prega di controllare! Fig. 25

Passo 11. Mettere il bambino nel seggiolino. Controllare l'altezza delle cinture per le spalle. Assicuratevi che le cinture non siano ritorte o agganciate da qualche parte. Bloccare le cinture sul bambino assicurandosi che siano ben sistemate e tirare il cinturino al centro del seggiolino per stringerle. **Assicuratevi che la fibbia a 5 punti del seggiolino sia chiusa.** Fig. 4;5;6;7;8;9

MONTAGGIO DEL SEGGIOLINO

“Gruppo 0+” /per neonato e bambino con peso fino a 13 kg./
Installazione con la cintura di sicurezza a 3 punti



Si prega di utilizzare le cinture di sicurezza a 3 punti della macchina per fissare il seggiolino nella macchina!

Passo 1. Per il Gruppo 0 + Il seggiolino può essere usato **SOLAMENTE** nella posizione più reclinata indietro. (Foto 26) Tirare la leva di posizionamento e mettere il seggiolino nella posizione più reclinata indietro. (Foto 1;2;3) Questa è la posizione più sicura per il vostro bambino ed si raccomanda di usarla al più lungo possibile.

Passo 2. Tirare e tenere il pulsante di rilascio per girare il seggiolino “5” e ruotare il seggiolino a 180°.
Foto 18; 26 Rilasciare il pulsante ed assicurarsi che il seggiolino sia bloccato.

Passo 3. Mettere il seggiolino sul sedile dell'auto in direzione fronte marcia. Se la macchina è munita di airbag ai sedili per i passeggeri, il seggiolino deve essere usato solo sui sedili posteriori della macchina!

Passo 4. Passate la cintura inferiore del veicolo nei buchi su entrambi i lati del seggiolino auto (la fotografia A posizione 23) e fissate la cintura nella fibbia corrispondente del veicolo per sentire un click. Controllare se la fibbia della cintura sia bloccata tirando la cintura. (Foto 27)

Passo 5. Inserire la parte superiore diagonale della cintura nella guida della cintura dietro lo schienale del sedile e tirare per allacciare la cintura. Fig. 28

Passo 6. Assicurarsi che la cintura sia tesa e che non sia ritorta. Assicurarsi che il seggiolino sia stabilmente fissato sul sedile dell'auto.

Passo 7. Mettere il bambino nel seggiolino. Controllare l'altezza delle cinture per le spalle. Assicurarsi che le cinture non siano ritorte o agganciate da qualche parte. Bloccare le cinture sul bambino assicurandosi che siano ben sistemate e tirare il cinturino al centro del seggiolino per stringerle. Fig.4;5;6;7;8;9

MONTAGGIO DEL SEGGIOLINO

“Gruppo I” /da 9 a 18kg./ **CON LA CINTURA DI SICUREZZA A 3 PUNTI**



Si prega di utilizzare le cinture di sicurezza a 3 punti della macchina per garantire la sicurezza del bambino e per fissare il seggiolino nella macchina!

Passo 1. Mettete il seggiolino auto sul posto del veicolo, faccia alla strada ed assicuratevi che il dorso del seggiolino auto è fermamente appoggiato contro lo schienale del posto del veicolo. (Fotografia 29)

ATTENZIONE! Assicurarsi che il seggiolino per bambini sia posizionato in modo corretto nella direzione di marcia. Se è necessario, premere il pulsante di regolazione “5” (Foto A) e ruotare il seggiolino nella direzione di marcia con la faccia in avanti.

Passo 2. Tirare completamente la cintura di sicurezza dell'autovettura. Far passare la cintura diagonale dell'auto tra il schienale e il poggiatesta del seggiolino e la cintura addominale attraverso le guide della cintura sul fondo del seggiolino, come illustrato nelle foto 29 Assicurare che entrambe le parti della cintura del veicolo sono sotto la cintura di sicurezza del seggiolino auto!

Passo 3. Fissate la cintura per le spalle e la cintura addominale nella fibbia dell'auto, dovete sentire uno click, poi tiratele per afferrare il seggiolino auto. (figura 28;31)

Passo 4. Mettere il bambino nel seggiolino. Controllare l'altezza delle cinture per le spalle. Assicurarsi che le cinture non siano ritorte o agganciate da qualche parte. Bloccare le cinture sul bambino assicurandosi che siano ben sistemate e tirare il cinturino al centro del seggiolino per stringerle. **Assicurarsi che la fibbia a 5 punti del seggiolino sia chiusa.** Fig. 4;5;6;7;8;9;31

MONTAGGIO DEL SEGGIOLINO

“Gruppo II; III „ /da 15 a 36 kg./ CON LA CINTURA DI SICUREZZA A 3 PUNTI



IMPORTANTE: Quando si utilizza il seggiolino per gruppo 2, 3 15-36 kg dovete togliere i tamponi della fibbia, delle cinture ed i tamponi per il bambino Foto A posizioni 9;10;12;13, togliere la fibbia e nascondere le cinture diagonali sotto il rivestimento.

Passo 1. Rilasciare la cintura di sicurezza a 5 punti del seggiolino premendo il pulsante rosso sulla fibbia. Foto 34

Passo 2. Sbloccare le cinture di sicurezza premendo il pulsante di sbloccaggio quindi tirare le cinture per le spalle al più lontano possibile.(Fig. 34;35) **Nota:** Non tirare le imbottiture delle cinture.

Passo 3. Premere la fibbia in giù (Figura 36) estrarre la staffa metallica dall'estremità della cintura (Figura 37) ed estrarre la fibbia (Figura 38)

Passo 4. Portate via il cuscino, la protezione per il petto e la protezione di gamba e portate via entrambe le parti metalliche della fibbia delle cinture per le spalle. Fotografia 39

Passo 5. Arrotolare separatamente le cinture e metterle nelle aperture sotto il rivestimento. Foto 40;41

Passo 6. Premete sui pulsanti e mettete i dispositivi di ISOFIX nella sedia.

Grazie di utilizzare le cinture di sicurezza a 3 punti di fissazione dell'automobile per garantire la sicurezza del bambino e fissare il seggiolino auto senza schienale, come rialzi.

Passo 7. Mettere il seggiolino sul sedile dell'auto in direzione di marcia in posizione ritta.

Passo 8. Mettere il bambino nel seggiolino. Posizionare la tracolla attraverso il gancio sopra la spalla del bambino, invece la parte inferiore della cintura sopra il seggiolino e sopra il grembo del bambino. Infilare la cintura nel foro inferiore del sedile del seggiolino e bloccare la cintura nella fibbia del sedile dell'auto fino al sentire di un “click”. Controllare se la fibbia della cintura sia bloccata tirando la cintura. Foto 32



ΣΗΜΑΝΤΙΚΟ! ΔΙΑΒΑΤΕ ΠΡΟΣΕΚΤΙΚΑ ΤΙΣ ΟΔΗΓΙΕΣ ΚΑΙ ΦΥΛΑΞΤΕ ΤΕΣ ΓΙΑΤΙ ΜΠΟΡΕΙ ΝΑ ΤΙΣ ΧΡΕΙΑΣΤΕΙΤΕ ΣΤΟ ΜΕΛΛΟΝ!

ΑΝΙΑΤΟΡ

Κάθισμα αυτοκινήτου / Instrukcja użytkownika

ΠΛΗΡΟΦΟΡΙΕΣ

Όταν χρησιμοποιείτε την Γενική (Universal) Κατηγορία (Ομάδα 0+; 1; 2; 3), παρακαλούμε προσέξτε τις παρακάτω πληροφορίες:

1. Αυτό είναι "παγκόσμια" συσκευή ασφαλείας για τα παιδιά. Έχει εγκριθεί σύμφωνα με το άρθρο №44, για γενική χρήση σε οχήματα και είναι κατάλληλο για τα περισσότερα, αλλά όχι για όλα τα καθίσματα αυτοκινήτων.
2. Η τοποθέτηση είναι σωστή εάν ο κατασκευαστής του οχήματος έχει δηλώσει στο εγχειρίδιο χρήσης του οχήματος ότι στο όχημα μπορούν να τοποθετηθούν "παγκόσμια" συστήματα ασφαλείας για παιδιά αυτής της συγκεκριμένης ηλικίας.
3. Αυτό το συστήματα ασφαλείας για παιδιά έχει χαρακτηριστεί ως "παγκόσμιο" υπό αυστηρότερους όρους από εκείνους που εφαρμόζονται σε προηγούμενους σχεδιασμούς, στους οποίους δεν υπάρχει αυτή η παρατήρηση.
4. Αν έχετε αμφιβολίες, συμβουλευτείτε τον κατασκευαστή του συστήματος ασφαλείας για παιδιά ή τον πωλητή.
5. Το κάθισμα είναι κατάλληλο μόνο για οχήματα εφοδιασμένα με ζώνες 3 σημείων ή αναδιπλούμενες ζώνες ασφαλείας 3 σημείων. Τέτοιες που έχουν εγκριθεί από UN / ECER № 16 ή άλλα ισοδύναμα πρότυπα.

Σας παρακαλούμε να διαβάσετε προσεκτικά τις οδηγίες, καθώς η λανθασμένη εγκατάσταση μπορεί να προκαλέσει σοβαρό τραυματισμό, σε αυτήν την περίπτωση ο κατασκευαστής δεν αναλαμβάνει καμία ευθύνη. Αυτό το κάθισμα αυτοκινήτου έχει εγκριθεί για χρήση με τους ακόλουθους τύπους μεθόδων εγκατάστασης:

1. **ENIAΙΑ κατηγορία για χρήση ως Ομάδα 0+ (0-13 kg)** Εγκατάσταση με: Ζώνη ασφαλείας τριών σημείων του αυτοκινήτου + ζώνες του καθίσματος ασφαλείας αυτοκινήτου. (Εγκατάσταση με το πρόσωπο προς τα πίσω)
2. **ISOFIX HMI ENIAΙΑ κατηγορία για χρήση ως Ομάδα 0+ (0-13kg)** Εγκατάσταση με: ISOFIX + Πάνω γάντζος στερέωσης του ISOFIX + ζώνες του καθίσματος ασφαλείας αυτοκινήτου (Εγκατάσταση με το πρόσωπο προς τα πίσω)

2.1. Αυτό είναι το σύστημα συγκράτησης για παιδιά ISOFIX. Έχει εγκριθεί από το ECE R44.04 για γενική χρήση σε οχήματα με συστήματα στήριξης ISOFIX.

2.2. Ανάλογα με την κατηγορία του παιδικού καθίσματος και το σημείο στήριξης ISOFIX, αυτό θα τοποθετηθεί σε οχήματα με σημεία (βλ. το εγχειρίδιο μηχανοκίνητων οχημάτων).

2.3. Η ομάδα μάζας και το βάρος του ISOFIX, για τα οποία προορίζεται αυτή η συσκευή είναι: Ομάδα O + (βρέφη και έως 13 κιλών) κατηγορίας ISOFIX κλάσης E κάτω των 13 κιλών.

Όταν χρησιμοποιείτε την ημι-γενική κατηγορία (ομάδα 0+), παρακαλούμε προσέξτε τις παρακάτω πληροφορίες:

Το σύστημα αυτό ασφαλείας για παιδιά είναι πιστοποιημένο για την "ημι-γενική" χρήση και είναι κατάλληλο για τη συναρμολόγηση σε καθίσματα των ακόλουθων αυτοκινήτων:

	Αυτοκίνητο	ΜΠΡΟΣΤΑ	ΠΙΣΩ	
		ΕΞΩ	ΕΞΩ	ΚΕΝΤΡΟ
(Μοντέλο)		ΝΑΙ	ΝΑΙ / ΘΧΙ	ΝΑΙ / ΟΧΙ

Σας παρακαλούμε να ελέξετε το Παράρτημα 1 με τον κατάλογο των οχημάτων που είναι κατάλληλα για ημι-γενική συναρτηση στο τέλος της οδηγίας.

3. **ENIAΙΑ κατηγορία για χρήση ως Ομάδα I (9-18kg)** Εγκατάσταση με: Ζώνη ασφαλείας τριών σημείων του αυτοκινήτου + ζώνες του καθίσματος ασφαλείας αυτοκινήτου. (Εγκατάσταση με το πρόσωπο προς τα εμπρός.)

4. **ENIAΙΑ κατηγορία για χρήση ως Ομάδα II (15-25kg) Ομάδα III (22-36kg)** Εγκατάσταση με: Ζώνη ασφαλείας τριών σημείων του αυτοκινήτου (Εγκατάσταση με το πρόσωπο προς τα εμπρός.)

Σημαντικές οδηγίες για την ασφάλεια!

ΠΡΟΕΙΔΟΠΟΙΗΣΗ! Κατάλληλο μόνο εάν τα εγκεκριμένα οχήματα είναι εφοδιασμένα με αναδιπλούμενη συσκευή 3 σημείων της ζώνης ασφαλείας, η οποία έχει εγκριθεί σύμφωνα με τον κανονισμό №16 της ΟΕΕ των ΗΕ ή άλλα ισοδύναμα πρότυπα.

ΠΡΟΕΙΔΟΠΟΙΗΣΗ! Τα σκληρά εξαρτήματα ή τα πλαστικά μέρη του συστήματος ασφαλείας για παιδιά πρέπει να τοποθετούνται και να εγκατασταθούν έτσι ώστε κατά την καθημερινή χρήση του οχήματος να μην πιάνονται από τα κινητά καθίσματα ή τις πόρτες του οχήματος.

ΠΡΟΕΙΔΟΠΟΙΗΣΗ! Όλες οι ζώνες οι οποίες στερεώνουν το παιδικό κάθισμα πρέπει να είναι σφιγγμένες, ενώ οι ζώνες που συγκρατούν το παιδί να έχουν ρυθμιστεί προς το σώμα του και να μην είναι στριμμένες.

ΠΡΟΕΙΔΟΠΟΙΗΣΗ! Η συσκευή πρέπει να αντικατασταθεί εάν έχει υποστεί μεγάλη επιφόρτωση σε ατύχημα.



ΑΚΡΩΣ ΕΠΙΚΙΝΔΥΝΟ!
 Να μην χρησιμοποιείται σε επιβατικά καθίσματα, τα οποία είναι εξοπλισμένα με αερόσακου! Θάνατος ή σοβαρός τραυματισμός μπορεί να συμβεί.

ΠΡΟΕΙΔΟΠΟΪΗΣΗ! Για να εξασφαλιστεί η εφαρμογή της ζώνης υπογαστρίου χαμηλά έτσι ώστε η πύελος να είναι δεμένη καλά!

ΠΡΟΕΙΔΟΠΟΪΗΣΗ! Είναι επικίνδυνο να γίνονται αλλαγές ή να συμπληρώνεται το σύστημα ασφαλείας χωρίς την έγκριση της αρμόδιας αρχής!

ΠΡΟΕΙΔΟΠΟΪΗΣΗ! Ακολουθήστε αυστηρά τις οδηγίες εγκατάστασης. Η μη συμμόρφωση με αυτές θα μπορούσε να οδηγήσει στο τραυματισμό του παιδιού!

ΠΡΟΕΙΔΟΠΟΪΗΣΗ! Ποτέ μην αφήνετε το παιδί σας χωρίς επίβλεψη στην συσκευή ασφαλείας!

ΠΡΟΕΙΔΟΠΟΪΗΣΗ! Οποιαδήποτε αποσκευή ή άλλα αντικείμενα που θα μπορούσαν να προκαλέσουν τραυματισμό σε περίπτωση σύγκρουσης θα πρέπει να είναι σωστά στερωμένα!

ΠΡΟΕΙΔΟΠΟΪΗΣΗ! Το σύστημα ασφαλείας για παιδιά δεν πρέπει να χρησιμοποιείται χωρίς κάλυμμα!

ΠΡΟΕΙΔΟΠΟΪΗΣΗ! Το κάλυμμα του καθίσματος δεν πρέπει να αντικαθίσταται με άλλο, μόνο με αυτό που συστήνεται από τον κατασκευαστή επειδή αποτελεί αναπόσπαστο μέρος του συστήματος ασφαλείας των παιδιών!

ΠΡΟΕΙΔΟΠΟΪΗΣΗ! Το κάθισμα μπορεί να εγκατασταθεί μόνο σε καθίσματα επιβατών με σύστημα ζωνών ασφαλείας 3-σημείων. Μην χρησιμοποιείτε άλλα σημεία για την προσάρτηση της ζώνης, εκτός από αυτές που περιγράφονται στις οδηγίες και σημειώνονται στο σύστημα ασφαλείας. Βεβαιωθείτε ότι η πόρτη της ζώνης του αυτοκινήτου δεν βρίσκεται μέσα ή μπροστά από συγκεκριμένο σύστημα ασφαλείας.

ΠΡΟΕΙΔΟΠΟΪΗΣΗ! Η καρέκλα δεν μπορεί να χρησιμοποιηθεί γυρισμένη μπροστά, πριν το βάρος του παιδιού υπερβεί 9 κιλά!

ΠΡΟΕΙΔΟΠΟΪΗΣΗ! Τα γυρισμένα προς τα πίσω συστήματα ασφαλείας των παιδιών δεν πρέπει να χρησιμοποιούνται σε σημεία καθίσματος προστατευμένα από αερόσακο.

ΠΡΟΕΙΔΟΠΟΪΗΣΗ! Το εσωτερικό του αυτοκινήτου μπορεί να ζεσταθεί υπερβολικά, όταν εκτίθεται σε άμεση ηλιακή ακτινοβολία. Για το λόγο αυτό συστήνεται η παιδική καρέκλα να καλύπτεται όταν δεν χρησιμοποιείται. Με τον τρόπο αυτό αποφεύγεται η θέρμανση της επένδυσης και των στοιχείων και ειδικά αυτών που στηρίχθηκαν στην παιδική καρέκλα, καθώς επίσης αποφεύγονται εγκαύματα του παιδιού!

ΠΡΟΕΙΔΟΠΟΪΗΣΗ! Μην χρησιμοποιείτε την καρέκλα αυτοκινήτου στο σπίτι. Η ίδια καρέκλα δεν σχεδιάστηκε για οικιακή χρήση και πρέπει να χρησιμοποιηθεί μόνο στο μεταφορικό μέσο!

ΠΡΟΕΙΔΟΠΟΪΗΣΗ! Πριν ρυθμίσετε κάποιο κινητό μέρος ή ρυθμιζόμενο μέρος του παιδικού καθίσματος, πρέπει να βγάλετε το παιδί σας από την παιδική καρέκλα.

ΠΡΟΕΙΔΟΠΟΪΗΣΗ! Κατά περιόδους πρέπει να ελέγχετε τις ζώνες για ενδεχόμενη φθορά, όπως προσέξετε ιδιαίτερα τα σημεία στήριξης, τις ασφάλειες και τα ρυθμιζόμενα εξαρτήματα.

ΠΡΟΕΙΔΟΠΟΪΗΣΗ! Μην αφήνετε την πόρτη μερικώς κλειστή, θα πρέπει να είναι κλειδωμένη όταν όλα τα μέρη είναι δεσμευμένα. Θα πρέπει να είστε σε θέση αμέσως να βγάλετε το παιδί από το κάθισμα σε περίπτωση έκτακτης ανάγκης. **Το παιδί σας πρέπει να διδάσκεται ποτέ να παίζει με την πόρτη.**

ΠΡΟΕΙΔΟΠΟΪΗΣΗ! Να φυλάσσεται το παιδικό καρεκλάκι σε μέρος που είναι ασφαλές και απρόσιτο στα παιδιά όταν δεν χρησιμοποιείται. Αποφύγετε να τοποθετείτε βαριά πράγματα πάνω στο καρεκλάκι. Μην αφήνετε το κάθισμα του αυτοκινήτου σας να έρθει σε επαφή με διαβρωτικές ουσίες όπως για παράδειγμα το οξύ από την μπαταρία.

ΠΡΟΕΙΔΟΠΟΪΗΣΗ! Για λόγους ασφαλείας, το προστατευτικό παιδικό κάθισμα πρέπει να συναρμολογηθεί (σταθεροποιηθεί, στηριχθεί) στο αυτοκίνητο έστω και να μην τοποθετείτε το παιδί στο κάθισμα.

ΠΡΟΕΙΔΟΠΟΪΗΣΗ! Μην αφήνετε το παιδί σας σε αυτό το κάθισμα για μεγάλο χρονικό διάστημα. Σε μακρινά ταξίδια, κάντε περισσότερα διαλείμματα και βγάzte το παιδί από το κάθισμα ασφαλείας.

ECE R44/04

ΟΔΗΓΙΕΣ ΓΙΑ ΠΛΥΣΙΜΟ

1. Το παιδικό κάθισμα αυτοκινήτου μπορεί να καθαρίζεται με χλιαρό νερό και σαπούνι. Μην χρησιμοποιείτε ισχυρά καθαριστικά, όπως λειαντικά ή διαλυτικά.
2. Η ταπετσαρία θα πρέπει να πλένεται στο χέρι σε μέγιστη θερμοκρασία 30 ° C. Μην την βάζετε στο στεγνωτήριο. Αφήστε την ταπετσαρία να στεγνώσει φυσικά.
3. Τα πλαστικά μέρη μπορούν να καθαρίζονται με την βοήθεια υγρού πανιού. Μην χρησιμοποιείτε λειαντικά.

ΕΙΔΟΣ ΤΩΝ ΕΓΚΕΚΡΙΜΕΝΩΝ ΖΩΝΩΝ ΠΟΥ ΠΡΕΠΕΙ ΝΑ ΕΧΕΤΕ ΣΤΟ ΑΥΤΟΚΙΝΗΤΟ

- A - Ζώνη ασφαλείας αυτοκινήτου - Διαγώνιος μίαντας
- B - Ζώνη ασφαλείας αυτοκινήτου - ζώνη υπογαστρίου
- C - ISOFIX Σημεία σταθεροποίησης



Δυνατότητα για εγκατάσταση **ΜΟΝΟ** σε καθίσματα με ζώνες 3 σημείων για τις ομάδες 1, 2, 3 (9-36 κιλών)!

ΔΕΝ ΜΠΟΡΕΙ ΝΑ ΧΡΗΣΙΜΟΠΟΙΕΙΤΑΙ ΣΕ ΚΑΘΙΣΜΑΤΑ ΜΕ ΖΩΝΕΣ 2 ΣΗΜΕΙΩΝ!

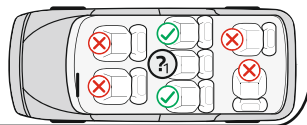
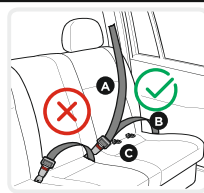

Χαρακτηριστικά

Φωτογραφία Α

1. Οδηγοί ISOFIX
2. Μηχανισμοί στήριξης του συστήματος ISOFIX (άκρες)
3. Πλήκτρο απελευθέρωσης του συστήματος ISOFIX
4. Βάση
5. Κουμπί απελευθέρωσης για την περιστροφή του καθίσματος
6. Λαβή ρύθμισης της κλίσης του καθίσματος
7. Λουρί ρύθμισης του μήκους των ζωνών
8. Συσκευή ρύθμισης
9. Εξάρτημα απαλότητας του κουμπώματος
10. Κούμπωμα

11. Ζώνες
12. Εξάρτημα απαλότητας των ζωνών των ώμων
13. Εξαρτήματα απαλότητας για το μωρό
14. Στήριγμα κεφαλιού
15. Γάντζος - οδηγός της ζώνης
16. Λαβή για ρύθμιση του στηρίγματος κεφαλιού
17. Πλήκτρο απελευθέρωσης του άνω γάντζου
18. Πάνω γάντζος στερέωσης του ISOFIX.
19. Επένδυση
20. Οδηγός για την ζώνη των ώμων
21. Σώμα
22. Κουμπί απελευθέρωσης
23. Άνοιγμα για τον οδηγό της ζώνης

1. Ρύθμιση της κλίσης του καθίσματος

Το παιδικό κάθισμα μπορεί να ρυθμιστεί σε 4 θέσεις. (Φωτογραφία 1;2;3). **Κλίση θέση "R" για την ομάδα 0+; Θέση 1, 2, 3 για την Ομάδα I, Θέση 1 για την Ομάδα II - III**. Τραβήξτε το χερούλι τοποθέτησης στο πρόσθιο μέρος κάτω από το κάθισμα και στη συνέχεια πατήστε ή τραβήξτε το κάθισμα μπροστά ή πίσω. Αφήστε το χερούλι στην επιθυμητή θέση και πατήστε προς τα κάτω μέχρι να ακούσετε «κλικ». Βεβαιωθείτε, ότι το κάθισμα σταθεροποιήθηκε.

2. Ρύθμιση του μήκους των ζωνών

2.1. Χαλαρώστε τις ζώνες: Πατήστε το πλήκτρο ρύθμισης των ζωνών «8» (Φωτογραφία 4) και ταυτόχρονα τραβήξτε τις δύο ζώνες για τους ώμους "11" . Παρατήρηση: Μη τραβάτε το εξάρτημα απαλότητας των ζωνών "12".

2.2. Σφίξιμο των ζωνών: Βάλτε το παιδί στην καρέκλα, κουμπώστε τις δύο ζώνες στο κεντρικό κλιπς και τραβήξτε την ταινία από τη μέση του καθίσματος. (Φωτογραφία 8;9)

3.Κούμπωμα της ζώνης

3.1. Συνδέστε τα μεταλλικά στοιχεία στην άκρη της ζώνης (Φωτογραφία 5) και τοποθετήστε τα στο κέντρο του κλιπς (Φωτογραφία 6) μέχρι να ακούσετε κλικ.

3.2. Ελέγξτε εάν η ζώνη κουμπώθηκε, όπως τραβήξετε τις ζώνες για τους ώμους προς τα επάνω.

3.3. Για να απελευθερώσετε τις ζώνες πατήστε προς τα κάτω το κόκκινο κουμπί "22" του κεντρικού κλιπς. (Φωτογραφία 7)

4. Αφαίρεση της ταπεσαρίας

4.1. Αφαιρέστε την ταπεσαρία του καθίσματος και την πλάτη του καθίσματος όπως φαίνεται στο Σχ. 42;43

5. Ρύθμιση του ύψους του προσκέφαλου

Το στηρίγμα κεφαλιού μπορεί να ρυθμιστεί σε 11 διαφορετικές θέσεις. Η ρύθμιση του ύψους των ζωνών ώμου γίνεται ταυτόχρονα με τη ρύθμιση του ύψους του προσκεφάλου. Τραβήξτε προς τα έξω τη λαβή ρύθμισης (16) Σχ. 10 , μετακινήστε την πλάτη του καθίσματος στην επιθυμητή θέση προς τα πάνω ή προς τα κάτω ανάλογα με το ύψος του παιδιού σας. Απελευθερώστε τη λαβή και πρέπει να ακούσετε έναν ήχο κλικ που σηματοδοτεί ότι η πλάτη του καθίσματος είναι κλειδωμένη. Παρακαλούμε βεβαιωθείτε, ότι το στηρίγμα τοποθετήθηκε σωστά γύρω από το κεφάλι του παιδιού. Εικόνα 11.

Ομάδα 0+; I : Η θέση των ζωνών πρέπει να είναι στο επίπεδο ή λίγο πιο επάνω από τους ώμους του παιδιού. Βεβαιωθείτε, ότι οι ζώνες εφάπτονται σωστά στους ώμους του παιδιού. Εικόνα 11;12

Ομάδα II; III : Το προσκέφαλο του καθίσματος ασφαλείας πρέπει να έχει ρυθμιστεί έτσι ώστε να παρέχει απόσταση περίπου δύο δακτύλων μεταξύ του ώμου του παιδιού και του κάτω άκρου του προσκεφάλου.

Εικόνα 13

6. Αφαίρεση ζωνών 5 σημείων

6.1. Ξεκουμπώστε τις ζώνες ασφαλείας, όπως πατήσετε το πλήκτρο για ξεκούμπωμα και τραβήξτε τις ζώνες των ώμων όσο είναι δυνατόν. (Εικόνα 4) Παρατήρηση: Μη τραβάτε το εξάρτημα απαλότητας των ζωνών.

6.2. Βγάλτε τις ζώνες από τα άγκιστρα πίσω από την πλάτη του καθίσματος. Εικόνα 14

6.3. Τραβήξτε τις ζώνες από τα ανοίγματα της πλάτης του καθίσματος.

6.4. Βάλτε τις ζώνες στο κεντρικό μεταλικό σγιγκτήρα πίσω από την πλάτη του καθίσματος. Στερεώστε το άγκιστρο της ζώνης των μαλακτικών ώμων. Τραβήξτε τα μαλακτικά για να βεβαιωθείτε ότι είναι γερά συνδεδεμένα. Εικόνα 15

6.5. Επιλέξτε το ύψος των ζωνών ανάλογα με το ύψος του παιδιού. Εικόνα 14 Η θέση των ζωνών θα πρέπει να είναι στο ίδιο ύψος ή λίγο πάνω από τους ώμους του παιδιού. Μην χρησιμοποιείτε τις ζώνες ασφαλείας αν τα ανοίγματα των ζωνών είναι κάτω από τους ώμους του παιδιού ή το παιδί είναι πάνω από 18 κιλά. Σε αυτήν την περίπτωση χρησιμοποιείστε τη ζώνη του αυτοκινήτου.

Για την προστασία όλων των επιβατών στο αυτοκίνητο: Σε περίπτωση ακινητοποίησης λόγω δυσλειτουργίας ή ατυχήματος, τα πρόσωπα ή τα αντικείμενα τα οποία δεν ασφαλιστηκαν μπορούν να προκαλέσουν βλάβη στους υπόλοιπους επιβάτες. Παρακαλούμε πάντα να ελέγχετε, ότι:

- Οι πλάτες των καθισμάτων του αυτοκινήτου στερεώθηκαν (δηλαδή, ότι η πτυσσόμενη πλάτη του πίσω καθίσματος στερεώθηκε); - Όλα τα βαριά αντικείμενα και αιχμηρές γωνίες στο μεταφορικό μέσο (π.χ. πάνω στον φλοιό του οπίσθιου κρυστάλλου) ασφαλιστηκαν και σταθεροποιήθηκαν. - Όλα τα πρόσωπα στο μεταφορικό μέσο έχουν κουμπωμένες ζώνες ασφαλείας. - Το παιδικό κάθισμα ασφαλείας είναι πάντα ασφαλισμένο και στερεωμένο όταν το ίδιο κάθισμα βρίσκεται στο μεταφορικό όχημα, έστω και χωρίς να μεταφέρεται κάποιο παιδί.

Για την προστασία του αυτοκινήτου σας:

Μερικές επενδύσεις του καθίσματος του αυτοκινήτου είναι κατασκευασμένες από ευαίσθητα υλικά (π.χ. βελούδο, δέρμα κ.α.) και μπορούν να εμφανιστούν ίχνη φθοράς, σε περίπτωση που η καρέκλα χρησιμοποιείται. Αυτό μπορεί να αποφευχθεί μέσω τοποθέτησης κουβέρτας ή πετσέτας κάτω από το παιδικό κάθισμα ασφαλείας.

ΣΥΝΑΡΜΟΛΟΓΗΣΗ ΤΗΣ ΚΑΡΕΚΛΑΣ

«ομάδα 0+» /για νεογέννητο και με βάρος μέχρι 13 κιλά/

Εγκατάσταση με: ISOFIX + Πάνω γάντζος στερέωσης του ISOFIX + ζώνες του καθίσματος ασφαλείας αυτοκινήτου



ΠΡΟΣΟΧΗ: Πρώτα ελέγξτε εάν το αυτοκίνητο έχει 2 ISO FIX μεταλλικούς γάντζους στήριξης στο σημείο ένωσης του καθίσματος και της πλάτης κάτω από την επένδυση και μεταλλικό γάντζο άνω στηρίγματος πίσω από το κάθισμα του αυτοκινήτου. **Συμβουλή:** Ο μεταλλικός γάντζος του αυτοκινήτου, ο οποίος προορίζεται για πάνω στηρίγματα συνήθως είναι συναρμολογημένος στον φλοιό κάτω από το οπίσθιο κρυστάλλο, πίσω από την πλάτη του καθίσματος ή στο δάπεδο του πορτμπαγκάζ. Για λεπτομέρειες διαβάστε τις οδηγίες του αυτοκινήτου ή επικοινωνήστε με τον κατασκευαστή. **ΠΑΡΑΤΗΡΗΣΗ:** Όταν χρησιμοποιείτε το σύστημα ISOFIX, οι μπάρες σύνδεσης ISOFIX μπορούν να εισαχθούν στους ISOFIX γάντζους του αυτοκινήτου. Εικόνα 16 Οι ISOFIX γάντζοι στα δύο άκρα του καθίσματος πρέπει να περαστούν στις μπάρες σύνδεσης.

Βήμα 1. Για την Ομάδα 0 + η καρέκλα αυτοκινήτου μπορεί να χρησιμοποιηθεί ΜΟΝΟ στην πιο πλάγια προς τα πίσω θέση. (Φωτογραφία 3) Τραβήξτε το χερούλι τοποθέτησης και τοποθετήστε την καρέκλα στην πιο πλάγια προς τα πίσω θέση. Εικόνα 1;2;3 Αυτή είναι η πιο ασφαλής θέση για το παιδί σας έτσι ώστε συνιστούμε να την χρησιμοποιείτε όσο είναι δυνατόν για μακρύτερο χρονικό διάστημα.

Βήμα 2. Πατήστε το πλήκτρο απελευθέρωσης του ISOFIX συστήματος για να βγουν οι μηχανισμοί στηρίγματος μέχρι να ακούσετε «Κλικ» Εικόνα 17 Ολισθαίνετε τις ράβδους μέχρι την πιο μακρινή θέση. Φωτογραφία 14

Βήμα 3. Πιέστε και κρατήστε πατημένο το κουμπί απελευθέρωσης για την περιστροφή του παιδικού καθίσματος „ 5 „ και περιστρέψτε το κάθισμα 180 °. Εικόνα 18;19 Αφήστε το κουμπί και βεβαιωθείτε ότι το κάθισμα είναι κλειδωμένο.

ΠΡΟΣΟΧΗ ! ΜΗΝ ΧΡΗΣΙΜΟΠΟΙΗΣΕΤΕ ΤΟ ΠΑΙΔΙΚΟ ΚΑΘΙΣΜΑ ΑΣΦΑΛΕΙΑΣ ΡΥΘΜΙΣΜΕΝΟ ΣΕ ΘΕΣΗ 90° ΜΟΙΡΩΝ ΣΤΗΝ ΚΑΤΕΥΘΥΝΣΗ ΟΔΗΓΗΣΗΣ ΤΟΥ ΑΥΤΟΚΙΝΗΤΟΥ! ΑΥΤΟ ΤΟ ΠΑΙΔΙΚΟ ΚΑΘΙΣΜΑ ΠΡΕΠΕΙ ΝΑ ΧΡΗΣΙΜΟΠΟΙΕΙΤΑΙ ΜΟΝΟ ΣΤΗΝ ΚΑΤΕΥΘΥΝΣΗ ΟΔΗΓΗΣΗΣ ΤΟΥ ΑΥΤΟΚΙΝΗΤΟΥ Η' ΣΤΗΝ ΚΑΤΕΥΘΥΝΣΗ ΑΝΤΙΘΕΤΗ ΑΠΟ ΤΗΝ ΚΑΤΕΥΘΥΝΣΗ ΟΔΗΓΗΣΗΣ ΤΟΥ ΑΥΤΟΚΙΝΗΤΟΥ!!!

Βήμα 4. Τοποθετήστε την καρέκλα αυτοκινήτου πάνω στο κάθισμα του αυτοκινήτου, όπως η καρέκλα πρέπει να είναι γυρισμένη σε κατεύθυνση αντίστροφα της κίνησης. Σε περίπτωση που το αυτοκίνητό σας έχει αερόσακο στο επιβατικό κάθισμα, τότε η καρέκλα αυτοκινήτου πρέπει να χρησιμοποιηθεί μόνο στα πίσω καθίσματα του αυτοκινήτου. Εικόνα 16

Βήμα 5. Πατήστε τους ISO FIX μηχανισμούς στηρίγματος άμεσα πάνω στους μεταλλικούς γάντζους του αυτοκινήτου μέχρι να ακούσετε «Κλικ». Εικόνα 19 Βεβαιωθείτε, ότι ακούσατε κλικ και η ένδειξη ασφάλισης του ISOFIX δείχνει ΠΡΑΣΙΝΟ. Φωτογραφία 20.03

Βήμα 6. Πατήστε σταθερά το παιδικό κάθισμα στην πλάτη του καθίσματος του αυτοκινήτου. Εικόνα 20 Κατά την διάρκεια αυτής της μετακίνησης το σύστημα ISOFIX θα σφίξει το παιδικό κάθισμα στην πλάτη του καθίσματος και ακούσατε τον ήχο "Click". Βεβαιωθείτε, ότι το παιδικό κάθισμα έμφξει σταθερά στην πλάτη του καθίσματος του αυτοκινήτου. Ελέγξτε ξανά το κουμπί απασφάλισης του ISOFIX και βεβαιωθείτε, ότι η ένδειξη ασφάλισης δείχνει ΠΡΑΣΙΝΟ. Φωτογραφία 20

Βήμα 7. Πιάστε την καρέκλα και ελέγξτε εάν στηρίχθηκε σταθερά και ή εάν κουνιέται. Σε περίπτωση που η καρέκλα κουνιέται και οι μηχανισμοί ISOFIX είναι βγαλμένοι, επαναλάβετε τα παραπάνω βήματα και εγκαταστήστε ξανά. Εικόνα 21

Βήμα 8. Τραβήξτε τον γάντζο άνω στηρίξης, πατήστε το πλήκτρο απελευθέρωσης, για να τραβήξετε την ζώνη αρκετά για να πιαστεί το μεταλλικό γάντζο του αυτοκινήτου. Εικόνα 22 Περάστε τον πάνω μίαντα από το προσκέφαλο του αυτοκινήτου. Φωτογραφία 23

Βήμα 9. Αναρτήστε τον γάντζο της καρέκλας στον γάντζο του αυτοκινήτου. Ελέγξτε, είναι πιθανό να υπάρχουν τρία σημεία στηρίξης, ελέγξτε το κατάλληλο για εσάς σημείο. Εικόνα 23;24

Βήμα 10. Τραβήξτε την ζώνη του γάντζου από την άλλη πλευρά για να την σφίξετε.

ΠΡΟΣΟΧΗ: Σε περίπτωση που ο γάντζος άνω στηρίξης σφίχθηκε σωστά, θα εμφανιστεί πράσινη σήμανση στην άλλη άκρη του πλήκτρο απελευθέρωσης. Παρακαλούμε ελέγξτε. Εικόνα 25

Βήμα 11. Βάλτε το παιδί στην καρέκλα. Ελέγξτε το ύψος των ζωνών για τους ώμους. Βεβαιωθείτε, ότι οι ζώνες δεν τυλίχθηκαν ή κρεμάστηκαν κάπου. Κουμπώστε τις ζώνες του παιδιού, όπως βεβαιωθείτε, ότι είναι καλά τοποθετημένες και τραβήξτε το λουρί στο κέντρο του καθίσματος για να τις σφίξετε. **Βεβαιωθείτε ότι η πόρπη 5 σημείων του καθίσματος ασφαλείας είναι κλειδωμένη.** Εικόνα 4;5;6;7;8;9

ΣΥΝΑΡΜΟΛΟΓΗΣΗ ΤΗΣ ΚΑΡΕΚΛΑΣ

«ομάδα 0+» /για νεογέννητο και με βάρος μέχρι 13 κιλά/ **ΜΕ ΖΩΝΗ**



Παρακαλούμε χρησιμοποιήστε τις ζώνες ασφαλείας τριών σημείων του αυτοκινήτου, για να εξασφαλίσετε ασφάλεια του παιδιού και για να στηρίξετε την καρέκλα αυτοκινήτου !

Βήμα 1. Για την Ομάδα 0 + η καρέκλα αυτοκινήτου μπορεί να χρησιμοποιηθεί ΜΟΝΟ στην πιο πλάγια προς τα πίσω θέση. (Φωτογραφία 26) Τραβήξτε το χερούλι τοποθέτησης και τοποθετήστε την καρέκλα στην πιο πλάγια προς τα πίσω θέση. Εικόνα 1;2;3 Αυτή είναι η πιο ασφαλής θέση για το παιδί σας έτσι ώστε συνηθίσουμε να την χρησιμοποιείτε όσο είναι δυνατόν για μακρύτερο χρονικό διάστημα.

Βήμα 2. Πιέστε και κρατήστε πατημένο το κουμπί απελευθέρωσης για την περιστροφή του παιδικού καθίσματος „ 5 „ και περιστρέψτε το κάθισμα 180 °. Εικόνα 18;26

Βήμα 3. Τοποθετήστε την καρέκλα αυτοκινήτου πάνω στο κάθισμα του αυτοκινήτου, όπως η καρέκλα πρέπει να είναι γυρισμένη σε κατεύθυνση αντίστροφα της κίνησης. Σε περίπτωση που το αυτοκίνητό σας έχει αερόσακο στο επιβατικό κάθισμα, τότε η καρέκλα αυτοκινήτου πρέπει να χρησιμοποιηθεί μόνο στα πίσω καθίσματα του αυτοκινήτου.

Βήμα 4. Περάστε την ζώνη ασφαλείας του αυτοκινήτου από τους οδηγούς από τις δύο πλευρές του προστατευτικού καθίσματος (Φωτογραφία Α, θέση 23) και κουμπώστε την ζώνη στην ανάλογη πόρπη του αυτοκινήτου μέχρι να ακούσετε κλικ. Ελέγξτε εάν το κλιπς της ζώνης κουμπώθηκε τραβώντας την ζώνη. Εικόνα 27

Βήμα 5. Περάστε το άνω διαγώνιο τμήμα του ιμάντα στον οδηγό ιμάντα πίσω από το πίσω κάθισμα και τραβήξτε για να στερεώσετε τον ιμάντα. Εικόνα 28

Βήμα 6. Βεβαιωθείτε, ότι η ζώνη τεντώθηκε και δεν τυλίχθηκε.

Βήμα 7. Βάλτε το παιδί στην καρέκλα. Ελέγξτε το ύψος των ζωνών για τους ώμους. Βεβαιωθείτε, ότι οι ζώνες δεν τυλίχθηκαν ή κρεμάστηκαν κάπου. Κουμπώστε τις ζώνες του παιδιού, όπως βεβαιωθείτε, ότι είναι καλά τοποθετημένες και τραβήξτε το λουρί στο κέντρο του καθίσματος για να τις σφίξετε. Εικόνα 4;5;6;7;8;9

ΣΥΝΑΡΜΟΛΟΓΗΣΗ ΤΗΣ ΚΑΡΕΚΛΑΣ

«Ομάδα Ι» /από 9 έως 18 κιλά/ **ΜΕ ΖΩΝΗ**



Παρακαλούμε χρησιμοποιήστε τις ζώνες ασφαλείας τριών σημείων του αυτοκινήτου, για να εξασφαλίσετε ασφάλεια του παιδιού και για να στηρίξετε την καρέκλα αυτοκινήτου !

Βήμα 1. Τοποθετήστε το παιδικό κάθισμα στο κάθισμα του αυτοκινήτου με το μέτωπο μπροστά και βεβαιωθείτε, ότι το πίσω μέρος του παιδικού καθίσματος σταθεροποιήθηκε σταθερά στην πλάτη του καθίσματος του αυτοκινήτου. Εικόνα 29 **ΠΡΟΣΟΧΗ:** Βεβαιωθείτε ότι το παιδικό κάθισμα έχει ρυθμιστεί σωστά για την τοποθέτηση προς την κατεύθυνση οδήγησης. Εάν είναι απαραίτητο, πατήστε το πλήκτρο ελέγχου "5" (εικόνα Α) και γυρίστε το κάθισμα στην κατεύθυνση προς τα εμπρός.

Βήμα 2. Τραβήξτε έξω ολόκληρη τη ζώνη ασφαλείας του αυτοκινήτου. Περάστε τη διαγώνια ζώνη του αυτοκινήτου μέσα από το στήριγμα πλάτης και το στήριγμα προσκέφαλο του παιδικού καθίσματος και την κοιλιακή ζώνη μέσα από τους οδηγούς της ζώνης ασφαλείας στο κάτω μέρος του παιδικού καθίσματος όπως φαίνεται στην εικόνα 29. Βεβαιωθείτε, ότι και τα δύο μέρη της ζώνης του αυτοκινήτου είναι κάτω από την ζώνη του παιδικού καθίσματος.

Βήμα 3. Κλείστε την ζώνη ώμων και την ζώνη μέσης στην πόρπη του αυτοκινήτου μέχρι να ακούσετε «κλικ» και στην συνέχεια τραβήξτε την για να σφίξετε το παιδικό κάθισμα. (Φωτογραφία 30)

Βήμα 4. Βάλτε το παιδί στην καρέκλα. Ελέγξτε το ύψος των ζωνών για τους ώμους. Βεβαιωθείτε, ότι οι ζώνες δεν τυλίχθηκαν ή κρεμάστηκαν κάπου. Κουμπώστε τις ζώνες του παιδιού, όπως βεβαιωθείτε, ότι είναι καλά τοποθετημένες και τραβήξτε το λουρί στο κέντρο του καθίσματος για να τις σφίξετε. **Βεβαιωθείτε ότι η πόρπη 5 σημείων του καθίσματος ασφαλείας είναι κλειδωμένη.** Εικόνα 4;5;6;7;8;9;31

ΣΥΝΑΡΜΟΛΟΓΗΣΗ ΤΗΣ ΚΑΡΕΚΛΑΣ
“Ομάδα II; III” /από 15 έως 36 κιλά/ ΜΕ ΖΩΝΗ



ΠΡΟΣΟΧΗ! Κατά τη χρήση του καθίσματος για την ομάδα 2, 3 15-36 kg. πρέπει να αφαιρέσετε τα μαλακτικά των πόρπων, τις ζώνες και τα μαλακτικά για το μωρό. Εικόνα Α θέσεις 9, 10, 12, 13, αφαιρέστε την πόρπη και κρύψτε τους ιμάντες ώμου κάτω από την ταπετσαρία.

Βήμα 1. Απελευθερώστε τη ζώνη ασφαλείας 5 σημείων του παιδικού καθίσματος αφού πατήσετε το κόκκινο κουμπί της πόρπης. Εικόνα 33

Βήμα 2. Ξεκουμπώστε τις ζώνες ασφαλείας, όπως πατήσετε το πλήκτρο για ξεκούμπωμα και τραβήξτε τις ζώνες των ώμων όσο είναι δυνατόν. (Εικόνα 34;35) Παρατήρηση: Μη τραβάτε το εξάρτημα απαλότητας των ζωνών.

Βήμα 3. Πιέστε προς τα κάτω την πόρπη (Εικόνα 36) βγάλτε το μεταλλικό στήριγμα από το άκρο του ιμάντα (Εικόνα 37) και τραβήξτε προς τα έξω την πόρπη (Εικόνα 38)

Βήμα 4. Αφαιρέστε το μαξιλάρι, το μαξιλαράκι στήθους και το μαξιλαράκι καβάλου και αφαιρέστε τα δύο μεταλλικά εξαρτήματα της πόρπης από τις ζώνες ώμων. Φωτογραφία 39

Βήμα 5. Τραβήξτε τους ιμάντες των ώμων ξεχωριστά και τοποθετήστε τους στα ανοίγματα κάτω από την ταπετσαρία. Εικόνα 40;41

Βήμα 6. Πατήστε τα κουμπιά απασφάλισης και μαζέψτε τους μηχανισμούς στερέωσης Isofix στο κάθισμα Παρακαλούμε χρησιμοποιήστε τις ζώνες ασφαλείας 3 σημείων του αυτοκινήτου, για να εξασφαλίσετε την ασφάλεια του παιδιού και να στερεώσετε το παιδικό κάθισμα αυτοκινήτου.

Βήμα 7. Τοποθετήστε την καρέκλα αυτοκινήτου πάνω στο κάθισμα του οχήματος όπως πρέπει να είναι γυρισμένη στην κατεύθυνση της κίνησης σε όρθια θέση.

Βήμα 8. Βάλτε το παιδί στην καρέκλα. Τοποθετήστε τη ζώνη ώμου κατά μήκος του αγκίστρου πάνω από τον ώμο του παιδιού, ενώ την ζώνη για τους μηρούς πάνω από την καρέκλα και τους μηρούς του παιδιού.

Περάστε την ζώνη από το κάτω άνοιγμα της βάσης της καρέκλας και κουμπώστε την ζώνη στο κλιπς του καθίσματος του αυτοκινήτου μέχρι να ακούσετε κλικ. Ελέγξτε εάν το κλιπς της ζώνης κουμπώθηκε τραβώντας

ВАЖНО ! ПРИДРУЖУВАЈТЕ СЕ НА ПОНАТАМОШНИТЕ ПРЕПОРАКИ. ПРОЧИТАЈТЕ ВНИМАТЕЛНО!

AVIATOR Детско седиште / Упатствата за употреба

ИНФОРМАЦИИ

Кога користите категорија Universal (група 0+; 1; 2; 3), ве молиме забележете ги следните информации:

1. Тоа е "универзален" сигурносниот уред за деца. Тоа е одобрен во согласност со Правило №44, за општа употреба во возила и е погоден за повеќето, но не за сите седишта во автомобили.
2. Ставањето е правилно, ако производителот на возилото пријавил во Прирачникот за користење на возилото, дека во возилото може да се ставаат "универзални" сигурносни уреди за деца од оваа возрастна група.
3. Овој сигурносниот уред за деца е класифицирана како "универзален" при построги услови во споредба со применетите во претходните конструкции, на кои нема оваа забелешка.
4. Ако имате сомнежи, разговарајте со производителот на сигурносниот уред за деца или со продавачот.
5. Седиштето егодно само за возила опремени со статични 3-точка или со повлекувајќи сигурносните појаси за 3-точка. Одобрени од UN/ECER № 16 или други еквивалентни стандарди.

Ве молиме прочитајте ги упатствата внимателно, бидејќи неправилна инсталација може да предизвика сериозни повреди, во овој случај, производителот не носи одговорност.

Оваа столче е одобрена за употреба со следниве типови методи на инсталација:

1. Универзален Класа за употреба како Група 0+ (0-13 кг) Инсталирање со: Три-точка темперамент на колата + ремени на сигурносниот седиште (Задна инсталација)

2. ISOFIX Полу-универзално Класа за употреба како Група 0+ (0-13 кг) Инсталирање со: ISOFIX + горно прицврстување + ремени на сигурносниот седиште (Задна инсталација)

2.1. Ова е систем за врзување на деца Isofix. Таа е одобрена од ECE R44.04 за општа употреба во возила со ISOFIX системи за врзување.

2.2. Во зависност од категоријата на детското седиште и местото на прицврстување на ISOFIX таа ќе се качи на автомобили со точки на прицврстување ISOFIX (види го упатството за моторни возила).

2.3. Масовната група и тежината на ISOFIX за кои е наменет овој уред е: Група 0 + (новороденчиња и со тежина до 13кг.) ISOFIX класа E помалку од 13 кг.

Кога користите како полу-универзална категорија (група 0+), ве молиме забележете ги следните информации: Овој систем за врзување на деца е калибриран за "полу-универзална" употреба и е погоден за

прицврстување на седиштата на следните возила:

Проверете го Додатокот 1

со листа на возила погодни за

КОЛА (Модел)	Прво		Заден	
	Надвор	Надвор	Центар	
	ДА	ДА / НЕ	ДА / НЕ	

полу-универзална прицврстување на крајот од инструкцијата.

3. Универзален Класа за употреба како Група I (9-18 кг) Инсталирање со: Три-точка темперамент на колата + ремени на сигурносниот седиште (Инсталација со лице-напред)

4. Универзален Класа за употреба како Група II (15-25 кг) Група III (22-36 кг) Инсталирање со: 3-точка сигурносен појас на автомобилот (Инсталација со лице-напред)

Важни безбедносни инструкции!

ВНИМАНИЕ! Соодветни само ако одобрените возила се опремени со повлекувајќи сигурносните појаси за 3-точка, одобрени во согласност со Правило №16 на ИКЕ при ОН или други еквивалентни стандарди.

ВНИМАНИЕ! Цврстите елементи или пластичните делови на сигурносниот уред за деца треба да се сместат и монтираат така што при секојдневното користење на возилото да не се зафат од подвижните седишта или вратите на возилото.

ВНИМАНИЕ! Сите ремени кои прицврстуваат столче треба да се стегнати, а ремените корито задржат детето да се регулирани кон неговото тело и да не се извртени.

ВНИМАНИЕ! Уредот треба да се замени, ако е било подложено на значително оптоварување при несреќа.



КРАЈНО ОПАСНО!

Не ставајте детско седиште свртено наназад на предното седиште со воздушно перниче. Може да настане смрт или сериозна повреда.

ВНИМАНИЕ! Да се обезбеди дека појас за над бедрото е поставен ниско, и карлицата да е стегнато поврзана!

ВНИМАНИЕ! Опасно е да се прават измени или да се дополнува сигурносниот уред без одобрение на надлежниот орган!

ВНИМАНИЕ! Следете ги упатствата за монтирање. Непридржувањето кон нив може да доведе до повреда на детето!

ВНИМАНИЕ! Не оставајте детето без надзор во сигурносниот уред!

ВНИМАНИЕ! Секаков багаж или други предмети кои можат да предизвикаат повреда во случај на судир треба да се соодветно прицврстени!

ВНИМАНИЕ! Сигурносниот уред за деца не треба да се користи без футрола!

ВНИМАНИЕ! Торбичка за грб не смее да се заменува со друг освен со препорачани од производителот, бидејќи претставува интегрален дел од системот за обезбедување на деца!

ВНИМАНИЕ! Седиштето може да биде монтирано само во патнички седишта со 3-точков систем со ремените. Не користете други точки за прицврстување на ременот, освен оние опишани во упатството и означени на сигурносниот систем. Осигурете се дека токи на автомобилскиот појас не се сместени во или пред одреден појас на сигурносниот систем.

ВНИМАНИЕ! Столче не може да се користи свртено напред пред тежината на детето да е надвишило 9 кг!

ВНИМАНИЕ! Системите за обезбедување на деца свртени наназад системи не треба да се користат на места за седење заштитени од воздушно перниче.

ВНИМАНИЕ! Внатрешноста на автомобилот може да биде многу жешка, кога е изложена на директна сончева светлина. Затоа, препорачливо е детското столче да се покрива, кога не се користи. Тоа спречува загревање на тапацирот и компонентите, и особено оние прицврстени на детското столче, како и изгорувањето на детето!

ВНИМАНИЕ! Не користете столче за колата во домот. Тоа не е дизајнирано за домашна употреба и треба да се користи само во возилото!

ВНИМАНИЕ! Пред да ја наместите некој подвижен дел или дел за регулација на детското седиште, треба да извадите вашето дете од детското столче!

ВНИМАНИЕ! Повремено проверувајте ремените за абење, како обрнете посебно внимание на точките на котвите, на заштитите и додатоци за регулација.

ВНИМАНИЕ! Не оставајте токи делумно затворена, таа треба да биде заклучена кога сите делови се ангажирани. Веднаш треба да можете да извадите детето од седиштето во случај на итна ситуација.

Вашето дете мора да се научи никогаш да не си игра со бравата.

ВНИМАНИЕ! Чувајте детското столче на безбедно и недостапно за деца место кога не се користи.

Избегнувајте да ставате тешки предмети на столицата. Не дозволувајте допир на вашето столче со корозивни материји како што киселината од батерија.

ВНИМАНИЕ! Поради безбедносни причини, сигурносниот детско седиште треба да е монтиран (фиксна; прицврстена) во автомобилот дури и ако не поставувате детето во седиштето.

ВНИМАНИЕ! Не го оставајте вашето дете на ова место долго време. За подолги патувања, направете повеќе паузи и отстранете го детето од безбедносното седиште.

ECE R44/04

УПАТСТВА ЗА ПЕРЕЊЕ

1. Столче може да се чисти со млека вода и сапун. Не употребувајте агресивни средства за чистење, како абразиви или разредувач.

2. Тапацира треба да се пере на рака при максимална температура од 30 ° C. Не го ставајте во печка. Оставете тапацирот да се исуши на природен начин.

3. Пластичните делови може да се исчистат со помош на влажна крпа. Не користете абразиви.

ВИД НА РЕМЕНИ ЗА ПРИЦВРСТУВАЊЕ, КОИ ТРЕБА ДА ИМАТЕ ВО АВТОМОБИЛ

A - Појас за во автомобил - Дијагонален појас

B - Појас за во автомобил - појас

C - Приложувачки точки на ISOFIX



Можност за инсталирање **САМО** на седишта со ремени со систем со 3-точки за Групи 1, 2, 3 (9-36 кг)!

НЕ МОЖЕ ДА СЕ КОРИСТИ НА СЕДИШТА СО РЕМЕНИ СО 2-ТЧКОВ СИСТЕМОТ!

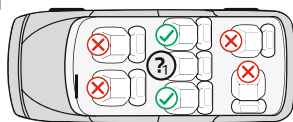
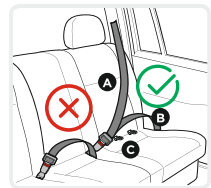

Карактеристики

Слика А

1. Возачи на ISOFIX
2. Механизми за стегање на систем ISOFIX (приклучоци)
3. Копче за ослободување на ISOFIX системот
4. Основа
5. Копче за отпуштање на вртење на седиштето
6. Рачка за регулирање на навалувањето на седиштата
7. Каиш за регулирање должината на ремените
8. Уред за регулирање
9. Омекнувач на токи
10. Токи

11. Ремени
12. Омекнувач за рамените ремени
13. Омекнувач за бебета
14. Потпирач за глава
15. Кука водич на ременот
16. Рачка за потпирачи за глава
17. Копче за ослободување на горната кука
18. Горна кука за зачувување на ISOFIX
19. Тапацира
20. Водилка за рамениот појас
21. Кукиште
22. Копчето за ослободување
23. Отвор за водач на ременот

1. Местење на навалувањето на седиштето

Детското седиште може да биде регулирано во 4 позиции. (Слика 1;2;3). **Наклонета ј позиција "R" за групата 0+; Позиција 1; 2; 3 за група I; Позиција 1 за Група II; III** . Повлечете ручка за позиционирање во предниот дел под седиштето, а потоа притиснете или повлечете го седиштето напред или назад. Отпуштете ја рачката во саканата положба и притиснете надолу додека не слушнете "клик". Осигурете се дека седиштето е прицврстено.

2. Поставување должината на ремените

- 2.1. Отпуштање на ремените: Притиснете го копчето за поставување на ремените "8" (Слика 4) и во исто време се повлечат двата краја на рамените ремени „ 11” . **Забелешка:** Не влечете омекнувач на ремените „12”.
- 2.2. Стегање на ремените: Ставете детето во столче, заглавите двата ремени во централната тока и повлечете лентата по средината на седиштето. (Слика 8;9)

3. Закопчување на ременот

- 3.1. Спојте два метални елементи на крајот на ременот (Слика 5) и ставете ги во централната тока (Слика 6) додека се не чуе "клик".
- 3.2. Проверете дали ременот е заклучен со повлекување на рамените ремени нагоре.
- 3.3. За да го ослободите ременот, притиснете надолу црвеното копче „ 22” на централната тока. (Сл. 7)

4. Отстрани тапацирот

- 4.1. Отстранете тапацирот на седиштата и наслонот како што е прикажано на Слика 42;43

5. Наместете ја височината на потпирачот за глава

Висината на потпирачот за глава може да се прилагоди на 11 позиции. Прилагодувањето на висината на ремените за рамо се врши истовремено со прилагодување на висината на наслонот за глава. Извлечете ја рачката за прилагодување (16) Слика 10 , поместете го потпирачот за грб во саканата положба нагоре или надолу според висината на вашето дете. Ослободете ја рачката и мора да слушнете звук на кликање што сигнализира дека потпирачот за грб е заклучен.

Ве молиме, осигурајте дека потпирачот е правилно вметнат околу главата на детето. Сл. 11

Група 0+ ; I : Ставот на ремените треба да биде на ниво или малку над рамениците на детето. Осигурете дека ремените легнуваат правилно врз рамената на детето. Сл. 11;12

Група II; III : Потпирачот за глава на сигурносниот седиште треба да биде регулирана така што да обезбеди растојание од околу 2 прста помеѓу рамото на детето и долниот раб на потпирачите за глава. Сл. 13

6.Отстранување на системот со 5 степени ремени

- 6.1. Ослободете ремените со притискање на копчето за ослободување и повлечете рамените ремени до колку што е можно. (Сл. 4) **Забелешка:** Не влечете омекнувач на ремените
- 6.2. Извадете ремените од куките зад грбот на столче. Слика 14
- 6.3. Извадете ремените од отворите на наслонот.
- 6.4. Вметнете ремените во централниот метален држач зад грбот. Спојте кука на ременот на рамените омекнувачи. Повлечете омекнувачи за да се уверите дека се прицврстени. Слика 15
- 6.5. Изберете висината на ремените спрема висината на детето. (Слика 14)Позицијата на ремените треба да биде на ниво или малку над рамениците на детето. Не користете ремените на столче ако отворите за ремените се под рамениците на детето или тоа е повеќе од 18 кг. Во овој случај користете ременот на возилото.

За заштита на сите патници во возилото: Во случај на принудно запирање или инцидент, не осигурените лица или предмети може да предизвикаат штета на останатите патници. Ве молиме секогаш проверувајте дека: - Потпирачите за грб на автомобилот се заклучени. (Односно дека е заклучен потпирачот за грб што се склопува); - Сите тешки или предмети со остри рабови во возилото (на пример врз кората на задното стакло) се обезбедени и фиксни. - Сите лица во возилото се со прицврстени безбедносни ремени. - Сигурносното детско седиште е секогаш обезбедено и фиксно кога таа е во возилото, дури и без да се транспортира дете.

За заштита на вашиот автомобил:

Некои тапацери на автомобилското седиште се чувствителни материјали (на пример велур, кожа и др.) и може да се појават траги од абеење, кога се користи столче. Ова може да се избегне со ставање на ќебе или крпа под детското сигурносното седиште.

МОНТИРАЊЕ НА СТОЛЧЕТО "Група 0+" /за новороденче и со тежина до 13 кг./
Инсталирање со: ISOFIX +горно прицврстување + ремени на сигурносниот седиште



ВАЖНО: Прво проверете дали возилото има 2 ISO FIX метални куки за прицврстување во пресекот помеѓу седиштето и потпирачот на возилото под тапацирот и метална кука за горниот зафат зад седиштето на возилото.

Совет: Метална кука на автомобилот за горниот зафат обично е монтирана зад потпирачот на кората под задното стакло, зад потпирачот на седиштето или на подот. За детали прочитајте ги упатствата на возилото или контактирајте со производителот.

ЗАБЕЛЕШКА: Кога користите системот ISOFIX, водилките чаури ISOFIX можат да бидат вметнати во ISOFIX куките на возилото. (Слика 16) ISOFIX куките на двата краја на столче поминуваат низ водилките чаури.

Чекор 1. За Група 0 Столче може да се користи само во навалена положба. (Слика 3) Повлечете рачката за позиционирање и ставете столче во навалена положба. (Слика 1;2;3) **Ова е безбедна позиција за вашето дете, така што е препорачливо да го користите можно најдолго.**

Чекор 2. Притиснете го копчето за ослободување на ISOFIX системот за да излезат механизмите за стегање, додека се чуе "Клик" Сл. 17 Лизнете ги шините до најдолгата положба.

Чекор 3. Натиснете и држете го копчето за ослободување за вртење на детското седиште "5" и свртете седиштето на 180 °. Слика 18; 19 Отпуштете го копчето и проверете дали седиштето е заклучено.

ПРЕДУПРЕДУВАЊЕ! НЕ КОРИСТЕТЕ сигурносниот детски седишта на позиција 90° НА НАСОКА НА ДВИЖЕЊЕ НА ВОЗИЛОТО! ОВАА Детскиот безбедносен систем треба да се користи само во насока на движење или во спротивната насока на движењето НА ВОЗИЛОТО !!!

Чекор 4. Ставете столче врз седиштето на возилото, како тоа треба да е ориентирано во спротивна насока на движењето! Ако автомобилот има воздушно перичне на седиштата за патници, тоа столче треба да се користи само на задните седишта на автомобилот! (Слика 16)

Чекор 5. Притиснете ISO FIX механизмите за фаќање директно врз металните куки на автомобилот додека се чуе "Клик". Сл.19 Бидете сигурни дека ќе слушнете клик и индикаторот за заклучување на ISOFIX покажува ЗЕЛЕНО Слика 20.03

Чекор 6. Турнете го детското седиште цврсто врз потпирачот за грб на седиштето на автомобилот. (Слика 20) За време на ова преместување системот ISOFIX ќе ги заостри детското седиште до потпирачот на седиштето и ќе слушнете звук "Клик". Осигурете се дека детското седиште е цврсто притисната кон потпирачот на седиштето на возилото. Повторно проверете го копчето за ослободување ISOFIX и уверете се дека индикаторот за заклучување покажува ЗЕЛЕНО. Слика 20

Чекор 7. Фатете столче и проверете дали е прицврстена цврсто или се клати. Ако столче се клати и уреди за стегање ISOFIX се искарани, повторете горните Стапкаи и повторно ја поставете. (Слика 21)

Чекор 8. Извлечете ја влечната кука за горниот зафат, притиснете го копчето за ослободување, за да извлечете ременот доволно за стегање кон металната кука на возилото. Сл. 22 Вметнете го горниот ремен преку потпирачот за глава на возилото. Слика 23

Чекор 9. Закачете ја куката на столче кон куката на возилото. Проверете, може да има три места за прицврстување, изберете соодветното за вас. Сл. 23;24

Чекор 10. Извлечете го ременот на куката од другата страна за да го затегнете.

ВНИМАНИЕ: Ако куката на горниот зафат е зацврстена правилно, ќе се покаже зелено означување на другот крај на копчето за ослободување. Ве молиме проверете! Сл. 25

Чекор 11. Ставете детето во столче. Проверете висината на ремени за рамената. Осигурете се дека ремените не се извртени или закачени некаде. Врзете ремените на детето, како бидете сигурни дека се добро поставени и извлечете врвка во центарот на седиштето за да ги затегнете. **Осигурете се дека 5 бодување тока на сигурносниот седиште е наместен.** Сл. 4;5;6;7;8;9

МОНТИРАЊЕ НА СТОЛЧЕТО "Група 0+" /за новороденче и со тежина до 13 кг./ Инсталирање со: СО РЕМЕН СО 3-СТЕПЕНИ+ ремени на сигурносниот седиште



Ве молиме користете сигурносни ремени на автомобилот со 3-степен, за да го закачите столче за автомобил!

Чекор 1. За Група 0 Столче може да се користи само во навалена положба. (Слика 26) Повлечете рачката за позиционирање и ставете столче во навалена положба. (Слика 1;2;3) Ова е безбедна позиција за вашето дете, така што е препорачливо да го користите можно најдолго.

Чекор 2. Натиснете и држете го копчето за ослободување за вртење на детското седиште "5" и свртете седиштето на 180 °. Слика 18; 26 Отпуштете го копчето и проверете дали седиштето е заклучено.

Чекор 3. Ставете столче врз седиштето на возилото, како тоа треба да е ориентирано во спротивна насока на движењето! Ако автомобилот има воздушно перниче на седиштата за патници, тоа столче треба да се користи само на задните седишта на автомобилот!

Чекор 4. Протнете stomachот појас на автомобилот во водечките отвори од двете страни на сигурносниот седиште (Слика А позиција 23) и закопчајте ременот во соодветната тока на автомобилот додека не слушнете "Клик". Проверете дали токи на ременот е заклучена со повлекување на ременот. Сл. 27

Чекор 5. Протнете горниот дијагонална дел на ременот во водача зад грбот на потпирачот и повлечете за да затегнете ременот. Сл. 28

Чекор 6. Осигурајте се дека ременот е рипсен и не е превртен .

Чекор 7. Ставете детето во столче. Проверете висината на ремени за рамената. Осигурете се дека ремените не се извртени или закачени некаде. Врзете ремените на детето, како бидете сигурни дека се добро поставени и извлечете врвка во центарот на седиштето за да ги затегнете. Сл. 4;5;6;7;8;9

МОНТИРАЊЕ НА СТОЛЧЕ Група I" /од 9 до 18кг./ СО РЕМЕН СО 3-СТЕПЕНИ



Ве молиме користете сигурносни ремени на автомобилот со 3-степен, за да се гарантира безбедноста на детето и да го закачите столче за автомобил!

Чекор 1. Ставете детското седиште на седиштето на возилото со лице напред и бидете сигурни дека задниот дел на детското седиште е цврсто притисната кон потпирачот на автомобилската седиште. (Слика 29) **ПРЕДУПРЕДУВАЊЕ!** Осигурете се дека детското седиште е правилно поставена за инсталирање во насока на движењето. Ако е потребно, притиснете го копчето за контрола "5" (Фото А) и свртете седиштето во позиција за движение (со лице) напред.

Чекор 2. Извлечете го целиот безбедносен ремен. Поминуваат заштитниот ремен напред на автомобилот меѓу потпирачот за грб и потпирачите за глава на детското седиште и stomachот ремен преку возачите за ременот на дното на детската седалка како што е прикажано на слика 29 **Осигурајте се дека двата дела на ременот на возилото се под ремен за деца!**

Чекор 3. Заглавете рамената и stomachот појас во токи на автомобилот, додека не слушнете "клик" и потоа повлечете го, за да ги заостри детското седиште. (Слика 30)

Чекор 4. Ставете детето во столче. Проверете висината на ремени за рамената. Осигурете се дека ремените не се извртени или закачени некаде. Врзете ремените на детето, како бидете сигурни дека се добро поставени и извлечете врвка во центарот на седиштето за да ги затегнете. **Осигурете се дека 5 бодување тока на сигурносниот седиште е наместен.** Сл. 4;5;6;7;8;9;31

МОНТИРАЊЕ НА СТОЛЧЕ

"Група II; III " /од 15 до 36 кг./ СО РЕМЕН СО 3-СТЕПЕНИ



ВАЖНО: При користење на седиштето за група 2, 3 15-36 кг. треба да се отстрани омекнувач на токи, ремените и омекнувач за бебето Слика А позиции 9; 10; 12; 13, да се отстрани токи и да скриете рамото ремени под тапацирот.

Чекор 1. Ослободете 5 точка темперамент на детското седиште како притиснете го црвеното копче на закачалката. Слика 33

Чекор 2. Ослободете ремените со притискање на копчето за ослободување и повлечете рамените ремени до колку што е можно. (Сл. 34;35) **Забелешка:** Не влечете омекнувач на ремените

Чекор 3. Повлечете токи надолу (слика 36) извадете ја металната заграда од крајот на ременот (слика 37) и извлечете токи (слика 38)

Чекор 4. Извадете ја перницата, градната рампа и подлогата за препоните и извадете двете метални делови на токи од рамото ремени. Слика 39

Чекор 5. Одвојте ги ремени за рамења и ставете ги во отворите под тапацирот. Слика 40;41

Чекор 6. Притиснете го копчето за ослободување и приберете зафатот ISOFIX уреди во седиштето Ве молиме користете сигурносни ремени на автомобилот со 3-точки, за да се гарантира безбедноста на детето и да го закачите столче.

Чекор 7. Стави столче врз седиштето на возилото, како тоа треба да е ориентирано во насока на движењето во исправена позиција.

Чекор 8. Вметнете детето во столче. Позиционирајте рамената ремен преку кука над рамото на детето а ременот за скутот над столче и скутот на детето. Протнете ременот во долниот отвор на седиштето на столче и заглавете ременот во токата на автомобилското седиште додека не слушнете "клик" .



ВАЖНО! СОХРАНИТЕ ДЛЯ ДАЛЬНЕЙШЕГО ПОЛУЧЕНИЯ НУЖНЫХ СВЕДЕНИЙ!

AVIATOR



ИНФОРМАЦИЯ Автокресло / Инструкция по эксплуатации

При использовании в качестве категории Universal (Группа 0+; 1; 2; 3) просьба обратить внимание на следующую информацию:

1. Это «универсальное» предохранительное устройство для детей. Оно утверждено в соответствии с Правилем №44 для общего пользования в транспортных средствах, подходит для большинства, но не для всех сидений легковых автомобилей.
2. Его установка разрешена, если изготовитель транспортного средства заявил в Руководстве по эксплуатации транспортного средства, что в транспортном средстве можно устанавливать «универсальные» предохранительные устройства для детей этой возрастной группы.
3. Данное «универсальное» предохранительное устройство для детей классифицировано как «универсальное» при более строгих условиях по сравнению с применимыми в предыдущих инструкциях, в которых данное примечание отсутствует.
4. Если у Вас возникли сомнения, проконсультируйтесь с изготовителем предохранительного устройства для детей или с продавцом.
5. Сиденье подходит только для транспортных средств, оснащенных 3-точечными статическими или 3-точечными инерционными ремнями безопасности. Утвержденные UN/ECER № 16 или иными эквивалентными стандартами.

Просьба внимательно ознакомиться с инструкциями, так как неправильная установка может причинить серьезное ранение, в этом случае производитель не несет ответственности.

Данное автокресло одобрено для использования нижеследующих методов установки:

1. **УНИВЕРСАЛЬНАЯ Категория использования как Группа 0+ (0-13кг)** Установка при помощи: Трехточечного автомобильного ремня + ремни удерживающего кресла (Установка лицом назад)
2. **ISOFIX ПОЛУУНИВЕРСАЛЬНАЯ Категория использования как Группа 0+ (0-13кг)** Установка при помощи: ISOFIX + верхнего крепления + ремни удерживающего кресла (Установка лицом назад)
- 2.1. Это система обеспечения безопасности детей ISOFIX. Она одобрена ECE R44.04 для общего пользования в транспортных средствах с ISOFIX-системами крепления.
- 2.2. В зависимости от категории детского кресла и места крепления ISOFIX оно устанавливается на автомобиле с точками крепления ISOFIX (см. руководство для транспортных средств).
- 2.3. Массовая группа и вес ISOFIX, для которых предназначено данное устройство: Группа 0+ (новорожденные и весом до 13 кг) ISOFIX категория E менее 13 кг.

При использовании в качестве полууниверсальной категории (группа 0+) просьба обратить внимание на следующую информацию: Данная детская удерживающая система

квалифицирована для «Полууниверсального»

применения и подходит для крепления

на сиденьях следующих автомобилей: (Модель)

АВТОМОБИЛЬ	СПЕРЕДИ		СЗАДИ	
	Снаружи	Снаружи	Центр	Центр
(Модель)	ДА	ДА / НЕТ	ДА / НЕТ	ДА / НЕТ

Просьба проверить Приложение 1 с

перечнем автомобилей, подходящих для полууниверсального крепления в конце инструкции.

3. **УНИВЕРСАЛЬНАЯ Категория использования как Группа I (9-18кг)** Установка при помощи: Трехточечного автомобильного ремня + ремни удерживающего кресла (Установка лицом вперед)
4. **УНИВЕРСАЛЬНАЯ Категория использования как Группа II (15-25кг) Группа III (22-36кг)** Установка при помощи: Трехточечного автомобильного ремня (Установка лицом вперед)

Важные инструкции по безопасности!

ВНИМАНИЕ! Подходит только если одобренные транспортные средства оснащены 3-точечным устройством сматывания ремня безопасности, утвержденного в соответствии с Правилем №16 ЭКЕ ООН или иными эквивалентными стандартами.

ВНИМАНИЕ! Твердые элементы или пластиковые детали предохранительного устройства для детей необходимо размещать и устанавливать так, чтобы они при ежедневном использовании транспортного средства не прижались подвижными сиденьями или дверями транспортного средства.



КРАЙНЕ ОПАСНО!

НЕЛЬЗЯ МОНТИРОВАТЬ ДЕТСКИЙ АВТОСТОЛ, обращенный назад, на переднее сиденье автомобиля, перед которым есть воздушная подушка! ЭТО МОЖЕТ ПРИВЕСТИ К СМЕРТИ ИЛИ СЕРЬЕЗНОЙ ТРАВМЕ!

ВНИМАНИЕ! Все ремни, крепящие автокресло, должны быть затянуты, а ремни, удерживающие ребенка, отрегулированы относительно его тела и не перекручены.

ВНИМАНИЕ! Устройство необходимо заменить, если оно было подвергнуто значительной нагрузке при происшествии.

ВНИМАНИЕ! Необходимо обеспечить низкое прилегание набедренного ремня так, чтобы таз был притянут!

ВНИМАНИЕ! Опасно изменять или дополнять предохранительное устройство без одобрения компетентного органа!

ВНИМАНИЕ! Строго соблюдайте указания по сборке. Их несоблюдение может привести к получению травм ребенком!

ВНИМАНИЕ! Не оставлять ребенка без присмотра в предохранительном устройстве!

ВНИМАНИЕ! Любой багаж или другие предметы, которые могут причинить травму при столкновении, должны быть закреплены подходящим способом!

ВНИМАНИЕ! Предохранительное устройство для детей не использовать без чехла!

ВНИМАНИЕ! Чехол на сиденье не заменять другим кроме рекомендованного изготовителем, так как он является неотъемлемой частью системы детской защиты!

ВНИМАНИЕ! Сиденье можно устанавливать только на пассажирских сиденьях, оснащенных 3-точечной системой ремней. Не использовать другие точки крепления ремня кроме тех, которые описаны в инструкции и обозначены в системе предохранения. Убедитесь, что пряжка автомобильного ремня не расположена в или перед каким-либо ремнем системы предохранения.

ВНИМАНИЕ! Автокресло нельзя использовать повернутым вперед, пока вес ребенка не превысит 9 кг!

ВНИМАНИЕ! Повернутые назад системы удержания детей нельзя использовать на сиденьях, оборудованных подушкой безопасности.

ВНИМАНИЕ! Салон автомобиля может очень сильно нагреться, если он находится под прямыми солнечными лучами. Рекомендуется детское автокресло накрывать, если оно не используется. Это предотвращает нагревание обивки и компонентов, особенно тех, которые прикреплены к детскому автокреслу, а также ожег ребенка!

ВНИМАНИЕ! Не использовать автокресло в домашних условиях. Оно не предусмотрено для использования в домашних условиях, его необходимо использовать только в транспортном средстве!

ВНИМАНИЕ! Перед тем как установить какую-либо подвижную или регулируемую часть детского сиденья, необходимо вынуть ребенка из автокресла!

ВНИМАНИЕ! Периодически проверяйте ремни на износ, обращая особое внимание на точки крепления, защитные и регулирующие приспособления.

НИМАНИЕ! Не оставляйте пряжку частично застегнутой, она должна быть заблокирована, когда все части собраны. Вы должны иметь возможность немедленно извлечь ребенка из кресла при неотложной ситуации.

Вашему ребенку нужно научиться никогда не играть с пряжкой.

ВНИМАНИЕ! Храните детское кресло в безопасном и недоступном для детей месте, когда оно не используется. Не устанавливайте тяжелые предметы на кресло. Избегайте контакта автокресла с коррозионными веществами, такими как, например, кислота от батарейки.

ВНИМАНИЕ! По причине безопасности удерживающее детское кресло должно быть установлено (зафиксировано; закреплено) в салоне автомобиля, даже если Вы не усаживаете ребенка в автокресло.

ВНИМАНИЕ! Не оставляйте ребенка в этом кресле на долгий период времени. При длительных поездках больше останавливайтесь для отдыха и вынимайте ребенка из удерживающего кресла.

ECE R44/04

ИНСТРУКЦИИ ПО СТИРКЕ ИЗДЕЛИЯ

1. Автокресло можно чистить прохладной водой с мылом. Не использовать агрессивные чистящие средства - абразивы или разбавитель.
2. Обивку стирать вручную при максимальной температуре 30°C. Не сушить в сушильной машине. Обивка должна высохнуть естественным путем.
3. Пластиковые детали можно очищать при помощи влажной ткани. Не использовать абразивы.

ВИД УТВЕРЖДЕННЫХ РЕМНЕЙ, КОТОРЫЕ ДОЛЖНЫ БЫТЬ В ВАШЕМ АВТОМОБИЛЕ.

- A – Ремень безопасности автомобиля - Диагональный ремень
- B – Ремень безопасности автомобиля – Надбедренный ремень
- C - ISOFIX Точки крепления

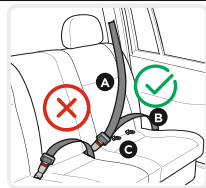

Возможность установки **ТОЛЬКО сидений С 3-ТОЧЕЧНЫМИ РЕМНЯМИ** для Групп 1, 2, 3 (9-36 кг) !

НЕ ИСПОЛЬЗОВАТЬ НА СИДЕНЬЯХ С 2-ТОЧЕЧНЫМИ РЕМНЯМИ!

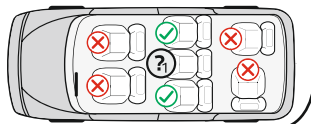

Характеристики

Фото А

1. ISOFIX Направляющие
2. Механизмы крепления системы ISOFIX (наконечники)
3. Кнопка освобождения системы ISOFIX
4. Основание
5. Освобождающая кнопка для поворота сиденья
6. Ручка регулировки наклона сиденья
7. Ремешок для регулировки длины ремней
8. Регулирующее устройство
9. Смягчающая подкладка под пряжку
10. Пряжка

11. Ремни
12. Смягчающие подкладки плечевых ремней
13. Смягчающие подкладки для ребенка
14. Подголовник
15. Крючок-направляющая ремня
16. Ручка регулировки подголовника
17. Кнопка освобождения верхнего крючка
18. Верхний крючок блокировки ISOFIX
19. Обивка
20. Направляющая плечевого ремня
21. Корпус
22. Кнопка освобождения
23. Прорезь для направляющей ремня

1. Регулирование наклона сиденья

Детское автокресло может быть установлено в 4 положениях. (Фото 1;2;3) **Откидывающаяся позиция «R» для группы 0+; Положение 1; 2; 3 для группы I; Позиция 1 для группы II; III.** Потяните регулирующую ручку в передней части под сиденьем и после этого нажмите или вытяните сиденье вперед или назад. Отпустите ручку в желаемое положение и нажмите вниз, пока не услышите характерный щелчок. Убедитесь, что сиденье надежно заблокировано.

2. Настройка длины ремней

2.1. Ослабление ремней: Нажмите кнопку настройки ремней «8» (Фото 4) и в это же время потяните оба плечевых ремня „ 11” . **Примечание:** Не снимайте смягчающие подкладки с ремней „ 12” .

2.2. Натяжение ремней: Посадите ребенка в автокресло, пристегните оба ремня к центральной пряжке и вытяните лямку посередине сиденья. (Фото 8;9)

3. Пристегивание ремня

3.1. Соедините два металлических элемента на конце ремня (Фото 5) и вставьте их в центральную пряжку (Фото 6), пока не раздастся щелчок.

3.2. Чтобы проверить застегнут ли ремень, потяните плечевые ремни вверх.

3.3. Чтобы ослабить ремни, нажмите вниз красную кнопку „22” центральной пряжки. (Фото 7)

4.Снятие обивки

4.1. Снимите обивку сиденья и спинки, как показано на Рис. 45;46

5. Регулировка высоты подголовника

Высота подголовника может быть отрегулирована в 11 положениях. Регулировка высоты плечевых ремней производится одновременно с регулировкой высоты подголовника. Вытяните ручку для регулировки (16) Рис. 10 , переместите спинку до желаемого положения вверх или вниз в зависимости от роста ребенка. Отпустите ручку, после чего Вы должны услышать щелчок, являющийся сигналом, что спинка зафиксирована. Пожалуйста, убедитесь, что подголовник правильно установлен вокруг головы ребенка. Рис. 11

Для Групп 0+ 1 : Ремни должны находиться на уровне или немного выше плеч ребенка. Убедитесь, что ремни правильно расположены на плечах ребенка.

Для Группа II; III Подголовник удерживающего кресла должен быть отрегулирован так, чтобы обеспечить

6. Снятие 5-точечных ремней

6.1. Освободите ремни безопасности, нажав на кнопку освобождения и вытянув плечевые ремни до упора. (Рис. 4) **Примечание:** Не снимайте смягчающие подкладки с ремней.

6.2. Вытяните ремни из крючков сзади автокресла. Фото 14

6.3. Вытяните ремни из отверстий на спинке.

6.4. Установите ремни в центральную металлическую скобу сзади. Присоедините крючок ремня к плечевым смягчающим подкладкам. Вытяните смягчающие подкладки и убедитесь, что они хорошо прикреплены. Фото 15

6.5. Выберите высоту ремней в зависимости от роста ребенка. Фото 14 Ремни должны находиться на уровне или немного выше плеч ребенка. Не используйте ремни автокресла, если отверстия для ремней находятся ниже плеч ребенка или его вес более 18 кг. В этом случае используйте автомобильный ремень.

Для защиты всех пассажиров в автомобиле: В случае аварийной остановки или происшествия, не подстрахованные лица или предметы могут причинить вред остальным пассажирам. Просьба всегда проверять, что: - Спинки сидений автомобиля заблокированы (т.е., что складная спинка заднего сиденья заблокирована); - Все тяжелые или острые предметы в транспортном средстве (например, на полке под задним стеклом) подстрахованы и фиксированы;

- Все лица в транспортном средстве пристегнуты ремнями безопасности.
- Детское сиденье безопасности всегда подстраховано и фиксировано, когда оно находится в транспортном средстве, даже если ребенок не перевозится.

Для защиты Вашего автомобиля:

Некоторые виды обивки автомобильного сиденья изготовлены из чувствительных материалов (например, велюр, кожа и пр.) и могут появиться следы износа при пользовании креслом. Этого можно избежать, если поместить одеяло или кусок ткани под детское сиденье безопасности.

УСТАНОВКА АВТОКРЕСЛА «Группа 0+» /для новорожденных и весом до 13кг/ Установка при помощи: ISOFIX + верхнего крепления + ремни удерживающего кресла



ВАЖНО: Сначала проверьте наличие в автомобиле 2 ISOFIX металлических крючков крепления в точке пересечения между сиденьем и спинкой автомобиля под обивкой и металлического крючка верхнего крепления за сиденьем автомобиля.

Совет: Металлический крючок автомобиля верхнего крепления обычно монтируется за спинкой на полке под задним стеклом, за спинкой сиденья или на полу багажника. Для более подробной информации прочтите инструкцию автомобиля или свяжитесь с производителем.

ПРИМЕЧАНИЕ: Когда Вы используете систему ISOFIX, направляющие втулки ISOFIX могут быть вставлены в крючки ISOFIX автомобиля. Фото 16 ISOFIX крючки на двух концах кресла проходят через направляющие втулки.

Шаг 1. Для Группы 0 + Автокресло можно использовать **ТОЛЬКО** в самом наклоненном назад положении. (Фото 3) Вытяните регулирующую ручку и установите автокресло в самом наклоненном назад положение. (Фото 1;2;3) **Это самая безопасная позиция для вашего ребенка, поэтому рекомендуется использовать ее как можно дольше.**

Шаг 2. Нажмите на кнопку освобождения системы ISOFIX для выхода механизмов крепления, пока не услышите щелчок. Рис. 17 Переместите рельсы до самой длинной позиции.

Шаг 3. Нажмите и удерживайте освобождающую кнопку для поворота детского кресла «5» и поверните кресло на 180 °. Фото 18; 19 Отпустите кнопку и убедитесь, что кресло застопорилось.

ВНИМАНИЕ! НЕ ИСПОЛЬЗОВАТЬ УДЕРЖИВАЮЩЕЕ ДЕТСКОЕ КРЕСЛО В ПОЛОЖЕНИИ 90° ПО ХОДУ ДВИЖЕНИЯ АВТОМОБИЛЯ! ДАННОЕ ДЕТСКОЕ КРЕСЛО ИСПОЛЬЗУЕТСЯ ТОЛЬКО ПО ХОДУ ДВИЖЕНИЯ ИЛИ ПРОТИВ ХОДА ДВИЖЕНИЯ АВТОМОБИЛЯ!

Шаг 4. Установите автокресло на автомобильное сиденье, оно должно быть направлено против хода движения. Если в автомобиле пассажирские сиденья оснащены подушкой безопасности, то автокресло используется только на задних сиденьях автомобиля! (Фото 16)

Шаг 5. Нажмите ISOFIX механизмы крепления непосредственно на металлические крючки автомобиля, пока не услышите щелчок. Рис. 19 Убедитесь, что раздался щелчок и индикатор блокировки ISOFIX окрашен в ЗЕЛЕНЫЙ цвет. Фото 20.03

Шаг 6. Надавите сильно на детское кресло к спинке автомобильного сиденья. (Фото 20) Во время этого перемещения система ISOFIX затянет детское кресло к спинке сиденья и раздастся щелчок. Убедитесь, что детское кресло крепко прижато к спинке автомобильного сиденья. Снова проверьте кнопку освобождения ISOFIX и убедитесь, что индикация блокировки ЗЕЛЕНОГО цвета. Фото 20

Шаг 7. Проверьте, хорошо ли закреплено автокресло. Если оно шатается и крепления ISOFIX извлечены, то повторите вышеуказанные шаги и проведите установку опять. (Фото 21)

Шаг 8. Вытяните крючок верхнего крепления, нажмите на кнопку освобождения, чтобы в достаточной степени вытянуть ремень для закрепления к металлическому крючку автомобиля. Рис. 22 Пропустите верхнюю ленту через подголовник автомобиля. Фото 23

Шаг 9. Прикрепите крючок на кресле к крючку автомобиля. Проверьте наличие трех мест крепления, выберите нужное. Рис. 23;24

Шаг 10. Вытяните ремень крючка с другой стороны, чтобы его натянуть.

ВНИМАНИЕ: Если крючок верхнего крепления правильно затянута, то появится зеленая маркировка на другом конце кнопки освобождения. Просьба проверить! Рис. 25

Шаг 11. Посадите ребенка в автокресло. Проверьте высоту плечевых ремней. Убедитесь, что ремни не перекручены или где-нибудь застряли. Пристегните ребенка ремнями, убедитесь, что они хорошо установлены, вытяните ремешок в центре сиденья, чтобы их затянуть. **Убедитесь, что 5-точечная пряжка удерживающего кресла застегнута.** Рис. 4;5;6;7;8;9

УСТАНОВКА АВТОКРЕСЛА «Группа 0+» /для новорожденных и весом до 13кг/ Установка при помощи: 3 ТОЧЕЧНЫЕ РЕМНЯ



Просьба использовать 3-точечные автомобильные ремни безопасности для обеспечения безопасности ребенка и крепления автокресла!

Шаг 1. Для Группы 0 + Автокресло можно использовать **ТОЛЬКО** в самом наклоненном назад положении. (Фото 26) Вытяните регулирующую ручку и установите автокресло в самом наклоненном назад положении. (Фото 1;2;3)**Это самая безопасная позиция для вашего ребенка, поэтому рекомендуется использовать ее как можно дольше.**

Шаг 2. Нажмите и удерживайте освобождающую кнопку для поворота детского кресла «5» и поверните кресло на 180 °. Фото 18; 26 Отпустите кнопку и убедитесь, что кресло застопорилось.

Шаг 3. Установите автокресло на автомобильное сиденье, оно должно быть направлено против хода движения. Если в автомобиле пассажирские сиденья оснащены подушкой безопасности, то автокресло используется только на задних сиденьях автомобиля!

Шаг 4. Пропустите поясной ремень автомобиля через направляющие отверстия с двух сторон удерживающего кресла (Фото А, позиция 23) и застегните ремень в соответствующую пряжку автомобиля, пока не услышите щелчок. Проверьте блокировку пряжки ремня, потянув ремень. Рис. 27

Шаг 5. Пропустите верхнюю диагональную часть ремня в направляющей сзади спинку и потяните, чтобы затянуть ремень. Рис. 28

Шаг 6. Убедитесь, что ремень натянут и не перекручен. Убедитесь, что автокресло стабильно прикреплено к автомобильному сиденью.

Шаг 7. Посадите ребенка в автокресло. Проверьте высоту плечевых ремней. Убедитесь, что ремни не перекручены или где-нибудь застряли. Пристегните ребенка ремнями, убедитесь, что они хорошо установлены, вытяните ремешок в центре сиденья, чтобы их затянуть. Рис. 4;5;6;7;8;9

УСТАНОВКА АВТОКРЕСЛА «Группа I» /от 9 до 18кг/ ПРИ ПОМОЩИ 3 ТОЧЕЧНЫЕ РЕМНЯ



Просьба использовать 3-точечные автомобильные ремни безопасности для обеспечения безопасности ребенка и крепления автокресла!

Шаг 1. Поставьте детское кресло на автомобильное сиденье лицом вперед и убедитесь, что задняя часть детского кресла крепко прижата к спинке автомобильного сиденья. (Фото 29) **ВНИМАНИЕ!** Убедитесь, что детское кресло правильно отрегулировано для установки по ходу движения. При необходимости нажмите на регулирующую кнопку «5» (Фото А) и поверните кресло в положение для движения лицом вперед.

Шаг 2. Вытяните полностью ремень безопасности автомобиля. Пропустите диагональный ремень автомобиля между спинкой и подголовником детского кресла и поясной ремень через направляющие ремня на дне детского кресла, как показано на Фото 29. **Убедитесь, что обе части автомобильного ремня находятся под ремнем детского кресла!**

Шаг 3. Застегните плечевой и поясной ремни в пряжку автомобиля, пока не услышите щелчок, после этого потяните, чтобы затянуть детское кресло. (Фото 30)

Шаг 4. Посадите ребенка в автокресло. Проверьте высоту плечевых ремней. Убедитесь, что ремни не перекручены или где-нибудь застряли. Пристегните ребенка ремнями, убедитесь, что они хорошо установлены, вытяните ремешок в центре сиденья, чтобы их затянуть. **Убедитесь, что 5-точечная пряжка удерживающего кресла застегнута.** Рис. 4;5;6;7;8;9;31

УСТАНОВКА АВТОКРЕСЛА

«Группа II; III » /от 15 до 36 кг/ ПРИ ПОМОЩИ 3 ТОЧЕЧНЫЕ РЕМНЯ



ВАЖНО: При использовании кресла для группы 2, 3 15-36 кг нужно снять мягкие накладки на пряжке, ремнях и мягкие накладки для маленьких детей Фото А, позиции 9; 10; 12; 13, снять пряжку и спрятать плечевые ремни под обивку.

Шаг 1. Освободите 5-точечный ремень детского кресла, нажимая на красную кнопку пряжки. Фото 33

Шаг 2. Освободите ремни безопасности, нажав на кнопку освобождения и вытянув плечевые ремни до упора. (Рис. 34;35) **Примечание:** Не снимайте смягчающие подкладки с ремней.

Шаг 3. Нажмите пряжку вниз (фото 36), выньте металлический кронштейн с конца ремня (фото 37) и вытащите пряжку (фото 38)

Шаг 4. Снимите подушку, нагрудную и паховую накладки, снимите две металлические части пряжки с плечевых ремней. Фото 39

Шаг 5. Сверните в отдельности плечевые ремни и поместите их в отверстия под обивкой. Фото 40;41

Шаг 6. Нажмите на кнопки освобождения и уберите устройства крепления Isofix в сиденье.

Просьба использовать 3-точечные ремни безопасности автомобиля для обеспечения безопасности ребенка и крепления автокресла.

Шаг 7. Установите автокресло на автомобильное сиденье, оно должно быть расположено по ходу движения и выпрямлено.

Шаг 8. Посадите ребенка в автокресло. Установите плечевой ремень через крюк через плечо ребенка, а поясной ремень над автокреслом и коленями ребенка. Пропустите ремень через нижнее отверстие на сиденье автокресла и застегните ремень в пряжку автомобильного сиденья, пока не услышите щелчок. Проверьте блокировку пряжки ремня, потянув ремень. (Фото 32)

VAŽNO! ČUVAJTE RADI BUDUĆE UPOTREBE! PROČITAJTE PAŽUIVO! AVIATOR

INFORMACIJE Sedište automobil / Uputstvo za upotrebu

Kada se koristi kao kategorija Universal (grupa 0+, 1, 2, 3), imajte na umu sledeće informacije:

1. To je "univerzalni" sigurnosni uređaj za decu. Odobren je u skladu sa pravilom №44, za opštu upotrebu u vozilima i pogodan je za većinu, ali ne i za sva sedišta u automobilima.
2. Postavljanje je pravilno, ako je proizvođač vozila objavio u svom Priručniku za korišćenje vozila, da se u vozilo mogu montirati "univerzalni" sigurnosni uređaji za decu iz ove starosne grupe.
3. Ovaj sigurnosni uređaj za decu je klasifikovan kao "univerzalan" pod strožijim uslovima u poređenju sa onim, pomenutim u prethodnim konstrukcijama, koji nemaju ovu primedbu.
4. Ako imate nedoumice, pitajte proizvođača uređaja bezbednosti za decu ili prodavca.
5. Sedište je pogodno samo za vozila opremljenim sa statičkom sistemom sa 3 stepena ili sa povlačećim sigurnosnim pojasevima sa 3-stepena. Odobreni su od UN/ECER № 16 ili drugih ekvivalentnih standarda.

Molimo pažljivo pročitajte uputstva, jer nepravilna instalacija može izazvati ozbiljne povrede, u tom slučaju proizvođač nije odgovoran.

Ovo sedište je odobreno za upotrebu sa sledećim vrstama instalacionih metoda:

1. UNIVERZALNA Klasa za upotrebu kao Grupi 0+ (0-13kg) Instalacija sa: Trotočkovnim remenom sa sigurnosnim + pojasevima (Postavljanje sa položajem lica unazad)
2. ISOFIX POLU-UNIVERZALNA Klasa za upotrebu kao Grupa 0+ (0-13kg) Instalacija sa: ISOFIX + gornjim priključkom + pojasevima (Postavljanje sa položajem lica unazad)

2.1. Ovo je sistem za zadržavanje dece ISOFIKS. On je odobren od strane ECE R44.04 za opštu upotrebu u vozilima sa ISOFIKS sistemom za pričvršćivanje.

2.2. U zavisnosti od kategorije dečijeg sedišta i mesta vezivanja ISOFIKS će se montirati na vozila sa ISOFIKS sidrišta bodova (vidi priručnik za motorna vozila).

2.3. Raspon težine i mase uređaja ISOFIKS, za koje je namenjeno korišćenje ovog uređaja je: Group 0+ (novorođenčadi i težina do 13 kg.) ISOFIKS klase E manje od 13 kg.

Kada koristite polu-univerzalnu kategoriju (grupa 0+), imajte na umu sledeće informacije:

Ovo ograničenje je klasifikovano za upotrebu

	Auto	Prvo	Zadnje	
kod dece za "Polu-univerzalni" upotrebu		Napolju	Napolju	Centar
i pogodan je za montažu u	(Model)	DA	DA / NE	DA / NE
sedištima ovih automobila:				

Molimo vas da proverite Dodatak 1 sa spiskom automobile, kod kojih je pogodan za upotrebu sa polu-univerzalnim priključkom na kraju nastavka.

3. UNIVERZALNA Klasa za upotrebu kao Grupi I (9-18kg) Instalacija sa: Trotočkovnim remenom sa sigurnosnim + pojasevima (Postavljanje sa položajem lica unapred)

4. UNIVERZALNA Klasa za upotrebu kao Grupa II (15-25kg) Grupa III (22-36kg) Instalacija sa:

Trotočkovnim remenom sa sigurnosnim (Postavljanje sa položajem lica unapred)

Važna sigurnosna uputstva!

UPOZORENJE! Prikladni samo ako su odobrena vozila opremljena sigurnosnim pojasevima za povlačenje sa 3-stepena, koja su odobrena u skladu sa pravilom №16 ECE UN ili drugim ekvivalentnim standardima.

UPOZORENJE! Čvrsti delovi ili plastični elementi sigurnosnih uređaja za decu treba postaviti i montirati tako da u svakodnevnoj upotrebi vozila nisu zahvaćeni pomeranjem sedišta ili vrata vozila.

UPOZORENJE! Svi pojasevi koji fiksiraju sedište treba da budu zategnuti, a pojasevi koji pridržavaju dete trebaju biti regulisani prema njegovom telu i da nisu zavrtani.

UPOZORENJE! Uređaj bi trebalo zameniti ako je podvrgnut značajnom opterećenju prilikom nesreće.

UPOZORENJE! Kako bi se osiguralo da se je pojas postavljen iznad struka i daje oblast karlice čvrsto pritegnuta!



**VELIKA OPASNOST! NEMOJTE
POSTAVLJATI deče sedište u položaj
okrenut pozadi na sedište sa vazdušnim
jastukom! OVO MOŽE DOVESTI DO SMRTI
ILI OZBILJNOG POVREĐIVANJA!**

UPOZORENJE! Veoma je opasno praviti bilo kakve promene ili dopune sigurnosnog uređaja bez saglasnosti nadležnih organa!

UPOZORENJE! Pratite uputstva za postavljanje. Nepridržavanje ovih uputstava može dovesti do povrede po dete!

UPOZORENJE! Ne ostavljajte dete bez nadzora u uređaju bezbednosti!

UPOZORENJE! Bilo kakav prtljag ili drugi predmeti, koji bi mogli dovesti do povrede u slučaju sudara, trebaju biti pravilno pričvršćeni!

UPOZORENJE! Sigurnosni uređaj za decu ne treba da se koristi bez futrole!

UPOZORENJE! Presvlaka za sedište se ne treba menjati nekom drugom, osim onom preporučenom od strane proizvođača, budući da je sastavni deo sistema za bezbednost dece!

UPOZORENJE! Sedište se može postavljati samo na mestu za putnike sa povlačećim sigurnosnim pojasevima sa 3-stepena. Ne koristite druge tačke vezivanja pojasa, osim onih koji su opisani u uputstvu i obeleženi na sigurnosnom sistemu. Uverite se da kopče za pojas u kolima ne nalazi u ili ispred pojasa bezbednosti ovog sistema.

UPOZORENJE! Sedište može da se koristi okrenuto unapred, pre nego što dete dostigne težinu od 9 kg!

UPOZORENJE! Sistemi za sigurnost u kolima okrenuti unazad ne treba da se koriste na sedištima koje koriste zaštitu vazдушnih jastuka.

UPOZORENJE! Unutrašnjost automobila može postati veoma vruća, u slučajevima kada je izložena direktnoj sunčevoj svetlosti. Stoga se preporučuje da dečije sedište bude pokriveno kada nije u upotrebi. Na ovaj način se sprečava pregrevanje presvlaka i komponenti, naročito onih, koje su pričvršćene za dečije sedište, kao i pregrevanje deteta!

UPOZORENJE! Ne koristite sedište za automobil u svom domu. Ono nije namenjeno za kućnu upotrebu i treba ih koristiti samo u vozilu!

UPOZORENJE! Pre nego što podesite neki pokretni ili podesivi deo dečijeg sedišta, potrebno je da uklonite svoje dete iz dečijeg sedišta!

UPOZORENJE! Povremeno proverite sigurnosne pojaseve na habanje, tako što obratite posebnu pažnju na tačke vezivanja, zaštitne i uređaje za podešavanje.

UPOZORENJE! Iz bezbednosnih razloga, bezbednosni sistem za decu mora biti montiran (fiksiran) u vozilu čak i ako ne postavite dete na sedište.

UPOZORENJE! Ne ostavljajte kopču delimično zatvorenu, ona mora biti zaključana kada su angažovani svi delovi. Trebate imati mogućnost da odmah uklonite dete skloni iz sedišta u slučaju hitne situacije.

Vaše dijete se mora naučiti da nikada ne igra s kopčom.

UPOZORENJE! Držite sedište za decu na bezbednom, nepristupačnom mestu za decu kada se ne koriste. Izbegavajte stavljanje teških predmeta na stolicu. Ne dozvolite da vaše sedište za kola dođe u dodir sa korozivnim supstancama kao što je kiselina iz baterije.

UPOZORENJE! Iz bezbednosnih razloga, bezbednosni sistem za decu mora biti montiran (fiksiran) u vozilu čak i ako ne postavite dete na sedište.

UPOZORENJE! Ne ostavljajte svoje dete na ovom mestu dugo vremena. Na dugim putovanjima češće odmarajte i vadite dete iz sedišta.

ECE R44/04

UPUTSTVO ZA PRANJE

1. Sedište automobil može se čistiti toplom vodom i sapunom. Ne koristite agresivna sredstva za čišćenje kao što su abrazioni materijali ili razređivači.
2. Presvlaka se treba oprati ručno na maksimalnoj temperaturi od 30° C. Nemojte ga staviti u peć. Ostaviti da se presvlake da se prirodno osuši.
3. Plastični delovi se mogu čistiti vlažnom krpom. Nemojte koristiti abrazione materijale.

VRSTA ODOBRENIH POJASEVA KOJE TREBATE IMATI U KOLIMA !

A - pojas za automobil - dijagonalni remen

B - pojas za automobil - remen kaiša

C - ISOFIKS priključne tačke

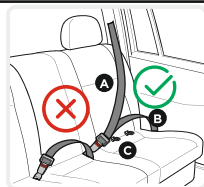

Mogućnost za postavljanje **SAMO** na sedištima sa **POJASEVIMA SA 3 STEPENA** za Grupe 1, 2, 3 (9-36 kg)!

NE MOŽE SE KORISTITI ZA SEDIŠTA SA 0 POJASEVIMA SA 2 STEPENA!

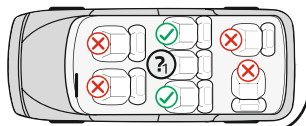

Karakteristike

Slika A

1. ISOFIKS vođice
2. Mehanizmi za stezanje sistema ISOFIKS (priključci)
3. Dugme za otpuštanje sistema ISOFIKS
4. Osnova
5. Otpuštanje dugmeta za okretanje sedišta
6. Ručica za podešavanje nagiba sedišta
7. Traka za podešavanje dužine pojaseva
8. Uređaj za podešavanje
9. Umekšivač kopče
10. Kopča

11. Trake
12. Umekšivač za rameni pojas
13. Umekšivači za bebu
14. Naslon za glavu
15. Kuka vođica za pojas
16. Ručica za podešavanje naslona za glavu
17. Dugme za oslobađanje gornje kuke
18. Gornji kuka za zaključavanje ISOFIKS
19. Presvlaka
20. Vođice za rameni pojas
21. Kucište
22. Dugme za otpuštanje
23. Otvor za pojas

1. Podešavanje naslona sedišta

Sedište za dete se može podesiti u 4 pozicije. (Slika 1;2;3) **Naslone poziciju „R“ za grupu 0+; Pozicija 1, 2, 3 za grupu I; Pozicija 1 za grupu II, III** . Povucite ručicu za pozicioniranje ispod prednjeg sedišta, a zatim pritisnite ili povucite sedište napred ili nazad. Pustite ručicu u željenoj poziciji i pritisnite dok ne čujete "klik". Uverite se da je sedište zaključano.

2. Podesite dužinu pojasa

- 2.1. Oslobađanje pojaseva: Natisnite dugme za podešavanje pojaseva "8" (Slika 4) i istovremeno povucite oba ramena pojasa "11". **Napomena:** Ne vucite pojas za umekšivač "12" !
- 2.2. Zatezanja pojaseva: Postavite dete na sedište, pričvrstite oba pojasa u centralnoj kopči i povucite traku po sredini sedišta. (Slika 8;9)

3. Zakopčavanje pojaseva

- 3.1. Spojiti dva metalna dela na kraju pojasa (Slika 5) i postavite ih u centralnu kopču (Slika 6) dok ne legne na svoje mesto.
- 3.2. Proverite da li je pojas zaključan povlačenjem naramenice gore.
- 3.3. Za otkopčavanje pojasa, pritisnite na dole crveno dugme "22" na centralnoj kopči. (Slika 7)

4. Uklonite presvlaku

- 4.1. Uklonite presvlake za sedišta i naslona kao što je prikazano na Slici 452;43

5. Podesite visinu naslona za glavu

Visina naslona za glavu može se podesiti na 11 položaja. Podešavanje visine kaiševa za osnovu se vrši istovremeno sa podešavanjem visine naslona za glavu. Izvucite polugu za podešavanje (16) Sl.10 , pomerite naslon u željenu poziciju nagore ili nadole prema visini deteta. Otpustite ručicu i morate čuti zvuk klipa koji signalizira da je naslon za sedenje zaključan.

Uverite se da je naslon pravilno postavljen oko glave deteta. Sl. 11

Grupa 0+; I: Položaj pojasa treba da bude na ili nešto iznad ramena deteta. Uverite se da pojasevi leže pravilno iznad ramena deteta. Slika 11;12

Grupa II; III: Naslon za glavu sedišta treba prilagoditi tako da obezbedi na udaljenosti od oko dva prsta između

6. Uklonite 5-to stepeni pojas

- 6.1. Oslobodite sigurnosne pojaseve pritiskom na dugme za otpuštanje i povlačenjem ramenih pojaseva što je više moguće (slika 4). **Napomena:** Ne vucite pojas za umekšivač!
- 6.2. Izvucite pojaseve iz kuka iza sedišta. Slika 14
- 6.3. Izvucite pojaseve iz otvora na naslonu.
- 6.4. Postavite pojas u centralni metalni držač sa zadnje strane. Povezati kuku na pojasu sa umekšivačem za ramena. Povucite umekšivače da bi bili sigurni da su dobro pričvršćeni. Slika 15
- 6.5. Izaberite visinu pojasa prema visini deteta. Slika 14 Položaj pojaseva treba da bude u visini ili nešto iznad ramena deteta. Ne koristite pojaseve na sedištu ako otvori na pojasevima se nalaze ispod ramena

Da biste zaštitili sve putnike u automobilu: U slučaju naglog kočenja ili nezgode, neosigurana lica ili predmeti mogu prouzrokovati povrede drugim putnicima. Molimo Vas da uvek proverite da li su:

- Nasloni na sedištima zaključani. (Tj, da je zaključan savitljiv naslon na zadnjem sedištu);
- Svi teški ili oštri predmeti u vozilu (npr. na okviru zadnjeg stakla) obezbedeni fiksirani.
- Sve osobe u vozilu imaju pričvršćene svoje pojaseve.
- Zaštitno dečije sedište je uvek osigurano i fiksirano kada se nalazi u vozilu, čak i kada se dete ne prevozi.

Da biste zaštitili svoj automobil: Neke presvlake auto sedišta su osetljive materijale (kao što je antilopa, koža, itd) i mogu se pojaviti znaci habanja kada koristite sedišta. To se može izbeći postavljanjem čebeta ili peškira ispod dečjeg sedišta.

UGRADNJA SEDIŠTA "Grupa 0+ " /za novorođenče i težine do 13 kg./

Instalacija sa: ISOFIKS + gornjim priključkom + pojasevima



VAŽNO: Prvo proverite da li je automobil ima 2 ISO FIKS metalne kuke za pričvršćivanje u presečnoj tački između sedišta i zadnjeg dela automobila ispod presvlake i metalnu kuku za gornje zahvatanje iza sedišta automobila.

Savet: Metalna kuka automobila za gornje zahvatanje je obično postavljena iza zadnje strane naslona ispod zadnjeg stakla ili poda prtljažnika. Za detalje, pročitajte uputstvo za automobil ili se obratite proizvođaču.

NAPOMENA: Kada koristite ISOFIKS sistem, ISOFIKS vodilice mogu biti ubačene u ISOFIKS kuke vozila. (Slika 16) Kuke ISOFIKS na oba kraja sedišta prolaze kroz vodene rukavice.

Korak 1. Grupa 0+ Dečije sedišta za automobil može da se koristi SAMO u položaju koji je pod najvećim nagibom. (Slika 3) Povucite ručicu za pozicioniranje i ubacite polugu u položaju koji je pod najvećim nagibom. (Slika 1;2;3) **Ovo je najsigurnije mesto za vaše dete, tako da je preporučljivo da ga koristite što je duže moguće.**

Korak 2. Pritisnite dugme za otpuštanje sistema ISOFIKS da izađu mehanizmi za zahvatanje, sve dok ne "klikne". Sl. 17 Podignite šine na najdužu poziciju.

Korak 3. Pritisnite i držite dugme za otpuštanje za okretanje dečijeg sedišta "5" i okrenite sedišta za 180°. Slika 18; 19 Pustite dugme i uverite se da je sedišta zaključano.

UPOZORENJE! NE KORISTITE PODEŠAVANJA ZA BEZBEDNOST DECE U POZICIJI 90° STEPENI U SMERU VOŽNJE! OVO SEDIŠTE ZA DETE TREBA DA SE KORISTI SAMO U PRAVCU KRETANJA ILI U SUPROTNOG SMERU OD SMERA VOŽNJE !!!

Korak 4. Postavite sedišta za automobil na sedišta automobila, i ono mora biti okrenuto u pravcu kretanja. Ako vaš automobil ima vazdušni jastuk na mestu suvozača, sedišta za kola treba da se koristi samo u zadnjem delu kola! (Slika 16)

Korak 5. Pritisnite mehanizme ISO FIKS za direktno hvatanje metalne kuke na automobilu, sve dok ne "klikne". Sl. 19 Uverite se da čujete klik i indikator zaključavanja ISOFIKS pokazuje ZELENO Slika 20.03

Korak 6. Gurnite dečje sedišta čvrsto na naslon sedišta. Slika 20 Tokom ovog pomaka, ISOFIKS sistem će zategnuti dečje sedišta na naslon sedišta i čuti zvuk "Klik". Uverite se da je dečje sedišta čvrsto pritisnuto prema sedištu sedišta vozila. Ponovo proverite taster za otpuštanje ISOFIKS-a i proverite da li indikator zaključavanja prikazuje ZELENO. Slika 20

Korak 7. Držite sedišta i proverite da li je bezbedno montirano ili se klata. Ako se klata sedišta i ISOFIKS uređaji za zahvatanje su izbačeni, ponovite gore navedene korake i ponovo ga postaviti. Slika 21

Korak 8. Povucite kuku za gornje zahvatanje, pritisnite dugme za otpuštanje, da bi se izvukao pojas dovoljno zahvatanje metalnom kukom automobila. Sl. 22 Ubacite gornji kaiš preko naslona za glavu vozila. Slika 23

Korak 9. Pričvrstite kuku sedišta za kuku automobila. Proverite, možda postoje tri pozicije za zahvatanje, izaberite ono koje vama najviše odgovara. Sl. 23; 24

Korak 10. Izvucite pojas na kuki sa druge strane, da je zategnete.

OPREZ: Ako je kuka za gornje zahvatanje pravilno pričvršćena, pokazaće se zelena oznaka na drugom kraju dugmeta za oslobađanje, Molimo proverite! Sl. 25

Korak 11. Postavite dete u sedišta. Proverite visinu pojaseva za ramena. Uverite se da pojas nije usukan ili da je za nešto zakačen. Zakopčajte pojaseve na detetu, vodeći računa da su pojasevi dobro postavljeni i povucite traku u centru sedišta da ih zategnete. **Uverite se da je 5-točkovna kopča sigurnosnog sedišta pričvršćena.** (Slika 4;5;6;7;8;9)

UGRADNJA SEDIŠTA "Grupa 0+ " /za novorođenče i težine do 13 kg./

Instalacija sa: SA POJASEM



Molimo koristite sigurnosni sistem pojaseva sa 3-stepena u automobilima da bi se osigurala bezbednost deteta i da se pričvrsti sedišta za automobil!

Korak 1. Grupa 0+ Dečije sedišta za automobil može da se koristi SAMO u položaju koji je pod najvećim nagibom. (Slika 26) Povucite ručicu za pozicioniranje i ubacite polugu u položaju koji je pod najvećim nagibom. (Slika 1;2;3) **Ovo je najsigurnije mesto za vaše dete, tako da je preporučljivo da ga koristite što je duže moguće.**

Korak 2. Pritisnite i držite dugme za otpuštanje za okretanje dečijeg sedišta "5" i okrenite sedišta za 180°. Slika 18; 26 Pustite dugme i uverite se da je sedišta zaključano.

Korak 3. Postavite sedište za automobil na sedišta automobila, i ono mora biti okrenuto u pravcu kretanja. Ako vaš automobil ima vazdušni jastuk na mestu suvozača, sedište za kola treba da se koristi samo u zadnjem delu kola!

Korak 4. Provućite pojas za pojas vozača kroz rupe na obe strane sigurnosnog sedišta (Slika A položaj 23) i pričvrstite pojas u odgovarajuću kopču vozila dok ne čujete klik. Proverite da li je kopča pojasa zaključana povlačenjem pojasa. (Slika 27)

Korak 5. Prodite gornji dijagonalni deo pojasa kroz vodilici sa zadnje strane i povucite da bi zategnuli pojas. Sl. 28

Korak 6. Proverite da li je pojas zategnut i postavljen bez uplitanja.

Korak 7. Postavite dete u sedište. Proverite visinu pojaseva za ramena. Uverite se da pojas nije usukan ili da je za nešto zakačen. Zakopčajte pojaseve na detetu, vodeći računa da su pojasevi dobro postavljeni i povucite traku u centru sedišta da ih zategnete. (Slika 4;5;6;7;8;9)

UGRADNJA SEDIŠTA "Grupa I" /9 do 18 kg./ SA POJASEM



Molimo koristite sigurnosni sistem pojaseva sa 3-stepena u automobilima da bi se osigurala bezbednost deteta i da se pričvrsti sedište za automobil!

Korak 1. Postavite dečje sedište na sedištu suvozača i proverite da li je zadnje sedište za decu čvrsto pritisnuto naslonom sedišta na sedištu automobila. (Slika 29) **UPOZORENJE!** Uverite se da je dečje sedište pravilno postavljeno za ugradnju u smeru putovanja. Ako je potrebno, pritisnite taster za podešavanje "5" (Slika A) i okrenite sedište u položaj za kretanje ka napred.

Korak 2. Izvucite ceo sigurnosni pojas. Prođe dijagonale pojas automobila između naslona i naslon za glavu od dečjeg sedišta i trbušne pojasa kroz vodiče pojasa na dnu deteta sedišta kao što je prikazano na slici 29 Uverite se da su oba dela pojasa vozila ispod pojaseva za decu!

Korak 3. Pričvrstite rameni i abdominalni pojas u kopču automobila sve dok ne čujete klik, a zatim ga izvucite da zategnete dečje sedište. (Slika 30)

Korak 4. Postavite dete u sedište. Proverite visinu pojaseva za ramena. Uverite se da pojas nije usukan ili da je za nešto zakačen. Zakopčajte pojaseve na detetu, vodeći računa da su pojasevi dobro postavljeni i povucite traku u centru sedišta da ih zategnete. **Uverite se da je 5-točkovna kopča sigurnosnog sedišta pričvršćena.** (Slika 4;5;6;7;8;9;31) **PAŽNJA:** Uverite se da je pojas postavljen bez uplitanja i čvrsto pričvršćen za kućište sedišta.

UGRADNJA SEDIŠTA "Grupa II; III" /od 15 do 36 kg./ SA POJASEM



VAŽNO: Kada koristite sedište u grupi 2, 3, 15-36 kg. morate ukloniti kopče, kopče i omekšivače na kočama za zaštitu deteta. Slika A položaji 9; 10; 12; 13, uklonite kopču i sakrijte naramenice ispod presvlake sedišta.

Korak 1. Oslobodite sigurnosni pojas u 5 tačaka pritiskom crvenog dugmeta na kopču. Slika 33

Korak 2. Oslobodite sigurnosne pojaseve pritiskom na dugme za otpuštanje i povlačenjem ramenih pojaseva što je više moguće (slika 34;35) **Napomena:** Ne vucite pojas za umekšivač!

Korak 3. Pritisnite kopču na dole (Slika 36) izvadište metalni nosač sa kraja pojasa (Slika 37) i izvucite kopču (Slika 38)

Korak 4. Uklonite jastuk, grudnu podlogu i podlogu za noge i uklonite dva metalna dela kopče sa ramenskih kaiša. Slika 39

Korak 5. Namotati odvojeno remenike za ramena i postaviti ih u otvore ispod presvlake za sedište. Slika 40;41

Korak 6. Pritisnuti dugmad za otpuštanje i povući uređaje za hvatanje Isofix u sedište Molimo koristite sigurnosni pojas sa 3-stepena za automobile, kako bi se osigurala bezbednost deteta i pričvrstila stolica za automobil.

Korak 7. Postavite, dečije sedište na sedišta automobila, ono mora biti postavljeno u pravcu kretanja u uspravnom položaju.

Korak 8. Postavite dete na sedištu. Postavite rameni pojas preko kuku preko ramena deteta (ali daleko od njegovog vrata) a pojas za krilo iznad sedišta i iznad krila deteta. Provućite pojasa kroz donji otvor u sedištu stolice i uključe u bravu pojasa automobilskog sedišta dok ne čujete "klik". Proverite da li je kopča pojasa zaključana povlačenjem pojasa! Slika 32

ES ¡IMPORTANTE! GUARDE PARA MÁS REFERENCIAS. ¡LEA ATENTAMENTE!

AVIATOR Instrucciones de uso

INFORMACIÓN

Quando utilice la categoría Universal (Grupo 0+; 1; 2; 3), por favor, preste atención a la siguiente información:

1. Este es un dispositivo "universal" de seguridad infantil. Está aprobado de acuerdo con el Reglamento N° 44 para uso general en vehículos y es adecuado para la mayoría, pero no para todos los asientos de automóviles.
 2. La colocación es correcta si el fabricante del vehículo ha declarado en el manual de uso del vehículo que en el vehículo se pueden instalar dispositivos de seguridad "universales" para niños de este grupo de edad.
 3. Este dispositivo de seguridad para niños se clasifica como "universal" pero en condiciones más estrictas en comparación con las utilizadas en las construcciones anteriores que no tienen esta nota.
 4. En caso de duda, consulte al fabricante del dispositivo de seguridad para niños o al vendedor.
 5. El asiento sólo es adecuado para vehículos equipados con cinturones de seguridad estáticos de 3 puntos o retráctiles de 3 puntos. Aprobados por UN / ECER No 16 u otras normas equivalentes.
- Por favor, lea atentamente las instrucciones, ya que una instalación incorrecta puede causar lesiones graves, en cuyo caso el fabricante no es responsable.

Este asiento de automóviles está aprobado para su uso con los siguientes tipos de métodos de instalación:

1. **USO UNIVERSAL** es para usar como Grupo 0+ (0-13 kg) Instalación con: cinturón de tres puntos del automóvil + cinturones del asiento de seguridad. (Instalación orientada hacia atrás)
2. **Uso semiuniversal:** Clase de uso como Grupo 0+ (0-13 kg) Instalación con: ISOFIX + captación superior + cinturones (Instalación orientada hacia atrás)
 - 2.1. Cuando se instale el asiento con fijación ISOFIX y la cinta superior, este tipo de asiento de seguridad para niños es adecuado para fijarse a los asientos instalados en vehículos equipados con el sistema ISOFIX que se ajustan de acuerdo con ECE R14
 - 2.2. Este es el sistema de seguridad infantil ISOFIX. Está aprobado por ECE R44.04 para uso general en vehículos con sistemas de sujeción ISOFIX. Dependiendo de la categoría del asiento de seguridad para niños y el lugar de sujeción de ISOFIX, se instalará en los vehículos con puntos de sujeción ISOFIX (consulte el manual del vehículo a motor).
 - 2.3. El grupo de masa ISOFIX y los pesos a los que se destina este dispositivo son: Grupo 0+ (recién nacidos y de peso hasta 13 kg) Clase E ISOFIX de menos de 13 kg.

Quando utilice como categoría semiuniversal (grupo 0+), por favor, preste atención a la siguiente información: Este sistema de seguridad infantil ha sido calificado para uso semiuniversal y es adecuado para sujeción en los asientos de los siguientes vehículos: Por favor, consulte el Apéndice 1 con una lista de vehículos adecuada para sujeción semiuniversal al final de la instrucción.

AUTOMÓVIL (Modelo)	POR DELANTE		POR ATRÁS	
	Afuera	Afuera	Centro	
	SÍ	SÍ / NO	SÍ / NO	

3. **USO UNIVERSAL** para uso como de Grupo I (9-18 kg) Instalación con: Cinturón de tres puntos del automóvil + cinturones del asiento de seguridad. (Instalación frontal)
4. **USO UNIVERSAL** para usar como Grupo II (15-25 kg) Grupo III (22-36 kg) Instalación con: Cinturón del vehículo de tres puntos (Instalación frontal)

Instrucciones importantes de seguridad!

ADVERTENCIA! El asiento no se puede utilizar orientado hacia delante antes de que el peso del niño sea superado más de 9 kg.

ADVERTENCIA! Sólo adecuado si los vehículos aprobados están equipados con el dispositivo retráctil de 3 puntos del cinturón de seguridad, aprobado de acuerdo con el Reglamento N° 16 de la CEPE / ONU u otras normas equivalentes.

ADVERTENCIA! Los elementos rígidas o las partes plásticas del asiento de seguridad para niños deberán ubicarse e instalarse de manera que en el uso diario del vehículo no se capten de los asientos móviles o puertas del vehículo.

ADVERTENCIA! Todos los cinturones de seguridad que sujetan el asiento deben ser apretados, y los cinturones que apoyan al niño, sean regulados al cuerpo y no torcidos.

ADVERTENCIA! El dispositivo debe ser cambiado si ha estado sujeto a una carga cierta en un accidente.

ADVERTENCIA! ¡Asegurarse el adherir del cinturón femoral que esté bajo para que la pelvis esté bien sujeta!

ADVERTENCIA! ¡Es peligroso efectuarse modificaciones o complementar del dispositivo de seguridad sin la aprobación de la autoridad competente!



¡DEMASIADO PELIGROSO! ¡NO COLOCAR el asiento para niños orientado hacia atrás en el asiento delantero con un airbag! ¡ESTO PUEDE CAUSAR MUERTE O LESIONES GRAVES!

ADVERTENCIA! Observe estrictamente las instrucciones de instalación. ¡De lo contrario, se puede dañar al niño!

ADVERTENCIA! ¡No deje al niño desatendido en el dispositivo de seguridad!

ADVERTENCIA! ¡Cualquier equipaje u otras propiedades que puedan causar lesiones en caso de choque deben estar debidamente sujetos!

ADVERTENCIA! ¡El dispositivo de seguridad para niños no debe utilizarse sin funda!

ADVERTENCIA! ¡La funda del asiento no debe ser reemplazada por otra que no sea recomendada por el fabricante porque es una parte integral del sistema de seguridad infantil!

ADVERTENCIA! El asiento sólo puede instalarse en asientos de pasajeros con un sistema de cinturón de 3 puntos. No utilice otros puntos de sujeción del cinturón, salvo aquellos, descritos en el manual de instrucciones y marcados en el sistema de seguridad. Asegúrese de que la hebilla del cinturón del automóvil no esté dentro o delante de un cinturón definitivo del sistema de seguridad.

ADVERTENCIA! Los sistemas de seguridad infantil de orientación hacia atrás no se deben utilizar en áreas de asientos protegidas por airbag.

ADVERTENCIA! El interior del automóvil puede calentarse mucho cuando se expone a la luz solar directa. Por lo tanto, es recomendable cubrir el asiento para niños ya que no se utiliza. ¡Esto evita el calentamiento de la tapicería y los componentes, especialmente los que están sujetos al asiento para niños, así como la quema del niño!

ADVERTENCIA! No utilice el asiento del automóvil en casa. ¡No está diseñado para uso doméstico y sólo debe utilizarse en el vehículo!

ADVERTENCIA! Antes de ajustar una parte móvil o ajustable del asiento para niños, debe retirar a su hijo del asiento para niños.

ADVERTENCIA! Revise periódicamente los cinturones por desgaste, prestando especial atención a los puntos de sujeción, a los protectores y los dispositivos de ajuste.

ADVERTENCIA! No deje la hebilla parcialmente cerrada, debe estar bloqueada cuando todas las piezas están ocupadas. Inmediatamente debe poder retirar al niño del asiento en caso de emergencia. Se le debe enseñar a su hijo a nunca jugar con la hebilla.

ADVERTENCIA! Por razones de seguridad, el asiento de seguridad para niños debe estar instalado (fijo) en el vehículo, incluso si no coloca al niño en el asiento.

ADVERTENCIA! Mantenga el asiento de seguridad para niños en un lugar seguro e inaccesible para los niños cuando no esté en uso. Evite colocar objetos pesados sobre el asiento. No permita el contacto de su asiento de automóvil con sustancias corrosivas como el ácido de una batería.

ADVERTENCIA! No deje a su hijo en este asiento durante mucho tiempo. En viajes de larga duración, haga más descansos y retire al niño del asiento de seguridad.

ECE R44/04

INSTRUCCIONES DE LAVADO

1. El asiento del automóvil se puede limpiar con agua tibia y jabón. No utilice limpiadores agresivos como abrasivos o diluyentes.
2. La tapicería debe lavarse a mano a una temperatura máxima de 30 ° C. No la ponga en una secadora. Permita que la tapicería se seque naturalmente.
3. Las piezas de plástico se pueden limpiar con un paño húmedo. No utilice abrasivos.

TIPO DE CINTURONES OBLIGATORIOS QUE DEBE TENER EN EL AUTOMÓVIL

A - Cinturón de seguridad del automóvil - Cinturón diagonal

B - Cinturón de seguridad del automóvil – Cinturón femoral

C - Puntos de fijación ISOFIX

? Opción para instalar SÓLO en cinturones de 3 puntos para grupos 1, 2, 3 (9-36 kg)!

¡NO SE PUEDE UTILIZAR EN LOS ASIENTOS DE CINTURONES DE 2 PUNTOS!

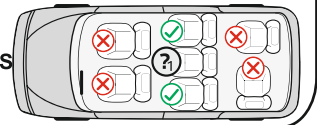
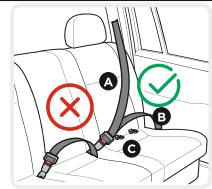

Características

Imagen A

1. Conductores ISOFIX
2. Mecanismos de sujeción del sistema ISOFIX (embocaduras)
3. Botón de liberación del sistema ISOFIX
4. Base
5. Botón de liberación para girar el asiento.
6. Asa de ajuste de la inclinación del asiento.
7. Correa de ajuste de la longitud de los cinturones
8. Dispositivo regulador
9. Suavizador de la hebilla
10. Hebilla

11. Cinturones
12. Suavizador de los cinturones de brazo
13. Suavizadores para el bebé
14. Reposacabezas
15. Gancho conductor del cinturón
16. Asa reguladora del reposacabezas
17. Botón de liberación del gancho superior
18. Gancho superior del cierre ISOFIX
19. Tapicería
20. Conductor del cinturón de brazo
21. Cuerpo
22. Botón de liberación
23. Abertura de conductor del cinturón

1. Ajuste de la inclinación del asiento

El asiento para niños se puede ajustar en 4 posiciones. (Fig. 1, 2; 3) **Posición reclinada "R" para el Grupo 0+; Posición 1; 2; 3 para el Grupo I; Posición 1 para el Grupo II; III.** Tire el asa de posicionamiento en la parte delantera debajo del asiento y luego empuje o tire del asiento hacia adelante o hacia atrás. Suelte el asa en la posición deseada y presione hacia abajo hasta que escuche un clic. Asegúrese de que el asiento esté bloqueado.

2. Ajustar la longitud de los cinturones

2.1. Aflojar los cinturones: presione el botón de ajuste de los cinturones "8" (Imagen 4) y al mismo tiempo saque los dos cinturones de brazo "11". Nota: No tire de los suavizadores de los cinturones "12".

2.2. Apretar los cinturones: Coloque al niño en el asiento, abroche ambos cinturones en la hebilla central y tire del cinturón en el centro del asiento. Imagen 8; 9

3. Abrochar el cinturón

3.1. Una los dos elementos metálicos en el extremo del cinturón (Imagen 5) y colóquelos en la hebilla central (Imagen 6) hasta que se escuche un clic.

3.2. Compruebe que el cinturón esté cerrado tirando de los cinturones de brazo hacia arriba.

3.3. Para liberar los cinturones, presione el botón rojo "22" en la hebilla central hacia abajo (Imagen 7)

4. Retirar la tapicería

4.1. Retire la tapicería del asiento y el reposacabezas como se muestra en la Fig. 42;43

5. Ajustar la altura del reposacabezas

La altura del reposacabezas se puede ajustar a 11 posiciones. El ajuste de la altura de los cinturones de hombro se realiza simultáneamente con el ajuste de la altura del reposacabezas. Tire del asa de ajuste (16) Fig.10, mueva el reposacabezas a la posición deseada hacia arriba o hacia abajo de acuerdo con la altura de su hijo. Suelte el asa y debe escuchar un sonido de clic que indica que el reposacabezas está bloqueado. Por favor, asegúrese de que el reposacabezas esté correctamente colocado alrededor de la cabeza del niño. Figura 11

Grupo 0+; I: La posición de los cinturones debe estar al nivel o un poco por encima de los hombros del niño.

Asegúrese de que los cinturones se acuesten correctamente sobre los hombros del niño. Imagen 11; 12

Grupo II; III El reposacabezas del asiento de seguridad se debe ajustar de modo que proporcione una distancia de aproximadamente dos dedos entre el hombro del niño y el borde inferior del reposacabezas.

6. Extracción del sistema de arnés de 5 puntos.

6.1. Suelte los cinturones de seguridad presionando el botón de liberación y tirando de los cinturones de brazo lo más posible (Fig. 4) Nota: No tire de los suavizadores de los cinturones

6.2. Retire los cinturones de los ganchos detrás de la parte posterior del asiento. Figura 14

6.3. Tire los cinturones de las aberturas del reposacabezas

6.4. Coloque los cinturones en la abrazadera de metal central detrás de su espalda. Una el gancho del cinturón de los suavizadores de brazo. Tire de los suavizadores para asegurarse de que estén firmemente sujetos. Imagen 15

6.5. Seleccione la altura de los cinturones a la altura del niño. Figura 14 La posición de los cinturones debe estar al nivel o un poco por encima de los hombros del niño. No utilice los cinturones de seguridad del asiento si las aberturas de los cinturones están debajo de los hombros del niño o si pesa más de 18 kg. En este caso, utilice el cinturón del vehículo.

Para proteger a todos los pasajeros del vehículo:

En el caso de una parada de emergencia o accidente, las personas u objetos no asegurados pueden causar lesiones a los otros pasajeros. Por favor, compruebe siempre que: - Los reposacabezas del asiento del automóvil estén bloqueados. (Es decir, que el reposacabezas plegable del asiento trasero esté bloqueado); - Todos los objetos pesados u objetos afilados del vehículo (por ejemplo, en la corteza de la ventana trasera) estén asegurados y fijos. - Todas las personas en el vehículo tengan los cinturones de seguridad abrochados. - El asiento de seguridad para niños siempre esté asegurado y bloqueado cuando esté en el vehículo, incluso sin transportar a un niño.

Para proteger su automóvil:

Algunas tapicerías del asiento del automóvil están hechas de materiales sensibles (por ejemplo, terciopelo, cuero, etc.), y puedan aparecer rastros de desgaste cuando se utilice el asiento. Esto se puede evitar colocando una manta o un paño debajo del asiento de seguridad para niños.

INSTALACIÓN DEL ASIENTO "Grupo 0+" / para un recién nacido que pesa hasta 13 kg. / Con ISOFIX y captación superior



IMPORTANTE: Primero verifique que el vehículo tenga 2 ganchos ISO FIX de metal para fijar en el punto de intersección entre el asiento y el reposacabezas del vehículo debajo de la tapicería y un gancho de metal para una captación superior detrás del asiento del automóvil.

Consejo: El gancho de metal del vehículo de captación superior generalmente se encuentra montado detrás del reposacabezas de la corteza debajo de la ventana trasera, detrás del reposacabezas del asiento o en el suelo del maletero. Para más detalles, lea el manual de instrucciones del vehículo o comuníquese con el fabricante. **NOTA:** Al utilizar el sistema ISOFIX, los casquillos guía de ISOFIX se pueden insertar en los ganchos ISOFIX del vehículo. Imagen 16. Los ganchos ISOFIX en ambos extremos del asiento pasan a través de los casquillos guía.

Paso 1. Grupo 0 + El asiento del automóvil sólo se puede utilizar en la posición más inclinada. (Figura 3) Tire del asa de posicionamiento y coloque el asiento en la posición más inclinada hacia atrás (Figura 1; 2; 3) **Esta es la posición más segura para su hijo, por lo que es recomendable usarla el mayor tiempo posible.**

Paso 2. Presione el botón de liberación del sistema ISOFIX para liberar los mecanismos de captación hasta que se escuche el "clic" Fig. 17 Deslice los rieles hasta la posición más larga.

Paso 3. Presione y mantenga el botón de liberación para girar el asiento infantil "5" y gire el asiento a 180 °. Imagen 18; 19 Suelte el botón y asegúrese de que el asiento esté bloqueado. **ADVERTENCIA! ¡NO UTILICE EL ASIENTO DE SEGURIDAD PARA NIÑOS AJUSTADO EN LA POSICIÓN DE 90 ° EN LA DIRECCIÓN DEL MOVIMIENTO DEL VEHÍCULO! ESTE ASIENTO PARA NIÑOS DEBE SER UTILIZADO SOLAMENTE EN LA DIRECCIÓN DEL MOVIMIENTO O EN LA DIRECCIÓN OPUESTA AL MOVIMIENTO DEL VEHÍCULO!**

Paso 4. Coloque el asiento del automóvil sobre el asiento del vehículo, orientándolo en la dirección de movimiento de ATRÁS. Si su automóvil tiene un airbag en los asientos de los pasajeros, el asiento del automóvil sólo debe usarse en los asientos traseros del automóvil!

Paso 5. Presione los mecanismos ISO FIX de captación directamente sobre los ganchos metálicos del vehículo hasta que se escuche un clic. Foto 19 Asegúrese del escuchar el clic y el indicador de bloqueo del ISOFIX muestre VERDE Foto 20.03

Paso 6. Empuje el asiento para niños firmemente contra el reposacabezas del asiento del automóvil. Imagen 20. Durante este movimiento, el sistema ISOFIX ajustará el asiento para niños al reposacabezas del asiento y escuchará el sonido del "clic". Asegúrese de que el asiento para niños esté presionado firmemente contra el reposacabezas del asiento del vehículo. Verifique nuevamente el botón de liberación del ISOFIX y asegúrese de que el indicador de bloqueo muestre VERDE. Imagen 20

Paso 7. Coja el asiento y verifique que esté firmemente sujeto o arrastrado. Si se arrastra el asiento y se sacan los mecanismos de captación del ISOFIX, repita los pasos anteriores y vuelva a instalar. Imagen 21

Paso 8. Tire de la correa superior y presione el botón de liberación de la correa de la correa para extenderla hasta que sea lo suficientemente larga como para enganchar el anclaje de la correa listo para el usuario. Foto 22. Guía la correa superior a través del reposacabezas del coche. Foto 23

Paso 9. Fije el gancho del asiento al gancho del automóvil. Compruebe, puede haber tres lugares de ajustar, elija el adecuado para usted. Imagen 23; 24

Paso 10. Tire el cinturón del gancho del otro lado para apretarlo. **ADVERTENCIA:** Si el gancho de sujeción superior está apretado correctamente, aparecerá una marcación verde en el otro extremo del botón de liberación, Por favor, ¡asegúrese! Imagen 25

Paso 11. Coloque al niño en el asiento. Compruebe la altura de los cinturones de brazo. Asegúrese de que los cinturones no estén torcidos o enganchados en ninguna parte. Abroche los cinturones del niño, asegurándose de que estén bien ajustados y tire de la correa en el centro del asiento para apretarlos. Asegúrese de que la hebilla de 5 puntos del asiento de seguridad esté abrochada. La figura 4; 5; 6; 7; 8; 9

INSTALACIÓN DEL ASIENTO Grupo 0+ / para un recién nacido que pesa hasta 13 kg. / con cinturón de 3 puntos



Por favor, utilice los cinturones de seguridad de 3 puntos del automóvil para sujetar el asiento del automóvil.

Paso 1. Grupo 0 + El asiento del automóvil SÓLO se puede utilizar en la posición más inclinada hacia atrás. (Figura 26) Tire del asa de posicionamiento y coloque el asiento en la posición más inclinada hacia atrás (Figura 1; 2; 3) Esta es la posición más segura para su hijo, por lo que es recomendable usarla el mayor tiempo posible.

Paso 2. Presione y mantenga el botón de liberación para girar el asiento para niños "5" y gire el asiento a 180 °. Imagen 18; 26 Suelte el botón y asegúrese de que el asiento esté bloqueado.

Paso 3. Coloque el asiento del automóvil sobre el asiento del vehículo, orientándolo en la dirección opuesta del movimiento. Si su automóvil tiene un airbag en los asientos de los pasajeros, el asiento del automóvil sólo debe usarse en los asientos traseros del automóvil!

Paso 4. Pase el cinturón del vehículo a través de las aberturas guía de ambos lados del asiento de seguridad (Imagen A 23) y abroche el cinturón en la hebilla correspondiente del vehículo hasta que escuche un clic. Compruebe que la hebilla del cinturón esté bloqueada tirando del cinturón. (Imagen 27)

Paso 5. Pase la parte diagonal superior del cinturón en la guía del cinturón detrás del respaldo del asiento y tire para abrocharlo. Figura 28

Paso 6. Asegúrese de que el cinturón esté apretado y no torcido. Asegúrese de que el asiento esté firmemente sujeto al asiento del automóvil.

Paso 7. Coloque al niño en el asiento. Compruebe la altura de los cinturones de brazo. Asegúrese de que los cinturones no estén torcidos o enganchados en ninguna parte. Abroche los cinturones del niño, asegurándose de que estén bien ajustados y tire de la correa en el centro del asiento para apretarlos. La figura 4; 5; 6; 7; 8;

INSTALACIÓN DEL ASIENTO GRUPO "I" / de 9 a 18 kg. / con cinturón de 3 puntos



Por favor, utilice los cinturones de seguridad de 3 puntos en el automóvil para garantizar la seguridad del niño y para ajustar el asiento del automóvil.

Paso 1. Coloque el asiento para niños al asiento del vehículo mirando hacia delante y asegúrese de que la parte trasera del asiento para niños se presione firmemente contra el reposacabezas del asiento del automóvil. Imagen 29 **¡ADVERTENCIA!** Asegúrese de que el asiento para niños se ajuste adecuadamente para su instalación en la dirección del movimiento. Si es necesario, pulse el botón de ajuste "5" (Imagen A) y gire el asiento en posición de movimiento mirando hacia delante.

Paso 2. Tire totalmente del cinturón de seguridad del automóvil. Pase el cinturón diagonal del vehículo entre el reposaespaldas y el reposacabezas del asiento para niños y el cinturón abdominal a través de los conductores del cinturón en el fondo del asiento para niños como se muestra en Imagen 29.

Asegúrese de que las dos partes del cinturón de seguridad del automóvil estén por debajo del cinturón del asiento para niños!

Paso 3. Fijar el cinturón de brazo y el abdominal en la hebilla (Imagen 30)

Paso 4. Coloque al niño en el asiento. Compruebe la altura de los cinturones de brazo. Asegúrese de que los cinturones no estén torcidos o enganchados en ninguna parte. Abroche los cinturones del niño, asegurándose de que estén bien ajustados y tire de la correa en el centro del asiento para apretarlos. Asegúrese de que la hebilla de 5 puntos del asiento de seguridad esté ajustada. Figura 4; 5; 6; 7; 8; 9; 31

INSTALACIÓN DEL ASIENTO "Grupo II; III" / de 15 a 36 kg / Con un cinturón de 3 puntos



IMPORTANTE: Al usar el asiento para el grupo 2, 3 15-36 kg, debe quitar los suavizadores de la hebilla, los cinturones y los suavizadores para el bebé. Imagen A Posiciones 9; 10; 12; 13, quitar la hebilla y ocultar los cinturones de brazo debajo de la tapicería.

Paso 1. Suelte el cinturón de seguridad de 5 puntos del asiento para niños presionando el botón rojo de la hebilla. Imagen 33

Paso 2. Suelte los cinturones de seguridad presionando el botón de liberación y tirando de los cinturones de brazo lo más posible (Fig. 34;35). Nota: No tire de los suavizadores de los cinturones

Paso 3. Pulse la hebilla hacia abajo (Imagen 36) saque el soporte de metal del extremo del cinturón (Imagen 37) y saque la hebilla (Imagen 38)

Paso 4. Retire el airbag, el soporte de pecho y el de la entrepierna y retire las dos partes metálicas de la hebilla de los cinturones de brazo. Imagen 39

Paso 5. Gire los cinturones de brazo por separado en rollo y colóquelos en las aberturas debajo de la tapicería. Imagen 40;41

Paso 6. Presione los botones de liberación y guarde los dispositivos de captación de ISOFIX en el asiento. Por favor, utilice los cinturones de seguridad de 3 puntos en el automóvil para garantizar la seguridad del niño y para ajustar el asiento del automóvil.

Paso 7. Coloque el cojín sobre el asiento del vehículo en la posición de "dirección del movimiento".

Paso 8. Coloque al niño en el asiento. Coloque el cinturón de brazo a través del gancho sobre el hombro del niño, y el cinturón del regazo encima del asiento y el regazo del niño. Pase el cinturón a través de la abertura inferior del cojín del asiento y abroche el cinturón en la hebilla del asiento del automóvil hasta que escuche un clic. Asegúrese que la hebilla del cinturón esté bloqueada tirando del cinturón. Imagen 32.

FONTOS! FIGYELMESEN OLVASSA EL, ÉS ŐRIZZE MEG KÉSŐBBI FELHASZNÁLÁS ESETÉRE.

TÁJÉKOZTATÓ AVIATOR Autószéklet / Használati utasítás

Amikor "Univerzális", teljesen forgatható, módban (Korosztály: 0+; 1; 2; 3) használja a terméket, kérjük, vegye figyelembe a következő információt:

1. Ez egy „univerzális” biztosító szerkezet gyerekekre. Az 44. Számú Szabállyal összhangban lett jóváhagyva, általános használatra gépjárművekben és alkalmas a legtöbb esetben, de nem minden ülésre a személyi autókban.
2. A beszerelés akkor helyes, ha az autógyártó nyilatkozatot tett az Autó használati utasításában arról, hogy az általa gyártott gépjárműben lehet „univerzális” biztosító szerkezeteket beépíteni gyerekekre ebben a korosztályban.
3. Ez a biztosító szerkezet gyerekekre „univerzális”-nak lett osztályozva komolyabb feltételek mellett az előzőleg használt szerkezetekhez képest, ahol ez a megjegyzés nem szerepel.
4. Ha kétségei vannak arról, konzultáljon a gyerekbiztosító szerkezetek gyártójával vagy az eladóval.
5. Az ülést csak 3 pontos fix vagy 3 pontos visszahúzó biztonsági övekkel felszerelt gépjárművekre alkalmas. 16. számú UN/ECER vagy más azzal egyenértékű szabvány által jóváhagyottak!

Kérjük, figyelmesen olvassa el az utasításokat, mivel a helytelen telepítés súlyos sérüléseket okozhat, mely esetben a gyártó nem felelős.

Ez az autóülés az alábbi telepítési módokkal használható:

1. **UNIVERSAL osztály 0-es csoportként (0-13kg) Szerelés: az autó hárompontos övével + biztonsági övek. (Telepítés hátsó oldallal)**
2. **ISOFIX FÉLUNIVERZÁLIS osztály 0-es csoportként (0-13kg) Szerelés: ISOFIX + ISOFIX felsőhevederes horog + biztonsági övek. (Telepítés hátsó oldallal)**

2.1. Ez az Isfix gyermekbiztonsági rendszer. Az ECE R44.04 az ISOFIX rögzítőrendszerekben történő használatra általánosan használható.

2.2. A gyermekbiztonsági rendszer és az ISOFIX rögzítés kategóriájától függően az ISOFIX rögzítési pontokkal rendelkező járművekhez (lásd a gépjármű kézikönyvét).

2.3. A tömegcsoport és az ISOFIX tömeg, amelyre az eszközt szánják: O + csoport (csecsemők és 13 kg súlyig) ISOFIX. ISOFIX E osztály 13 kg-nál kevesebb.

Amikor "Fél-univerzális", félig forgatható, módban (Korosztály: 0+) használja a terméket, kérjük, vegye figyelembe a következő információt: Ezt a gyermekbiztonsági

rendszert "Fél-univerzális" módban lehet használni, és az alábbi járművek üléseire rögzíthető: Kérjük, ellenőrizze a használati utasítás végén, az 1.

függelékben szereplő azon járművek

(Model) listáját, amelyekbe be lehet csatolni a "Fél-univerzális" biztonságitrendszert.

JÁRMŰ	ELŐL	HÁTUL	
	Kívül	Kívül	Középen
(Model)	IGEN	IGEN/NEM	IGEN/NEM

3. **UNIVERSAL osztály 1-es csoportként (9-18kg) Szerelés: az autó hárompontos övével + biztonsági övek. (Telepítés első oldallal)**

4. **UNIVERSAL osztály 2-es 3-es csoportként (15-36kg) Szerelés: az autó hárompontos övével (Telepítés**

Fontos biztonsági rendelkezések!

FIGYELMEZTETÉS! Használható csak akkor, ha a jóváhagyott járművek 3 pontos visszahúzó biztonsági övekkel vannak felszerelve, megengedett 16. számú UN/ECER vagy más azzal egyenértékű szabvány által.

FIGYELMEZTETÉS! A gyerekbiztosító szerkezet kemény elemei vagy műanyag alkatrészei kell, hogy rendelkezzenek vagy úgy legyenek beépítve, hogy a gépjármű napi használata folyamán ne tapadjanak rá az ülések mozgó részeihez vagy a gépjármű ajtóhoz.

FIGYELMEZTETÉS! Minden a széklet feszítő övek feszesnek kell Lennie, a gyereket fogó övek viszont, a testéhez kell beszabályozni és ne ne legyenek elsodródva.



NAGYON VESZÉLYES! NE helyezze el el a hátranező gyermekülését légpárnával rendelkező első autóülésre! EZ SÚLYOS SÉRÜLÉSEKET, ILLETVE HALÁLT IS OKOZHAT!

FIGYELMEZTETÉS! A szerkezetet le kell cserélni, ha baleset folytán jelentős terhelésen esett át.

FIGYELMEZTETÉS! Biztosítani kell a láb feletti öv helyes fekvését alacsony szinten úgy, hogy a medence feszesen legyen megfogva!

FIGYELMEZTETÉS! Veszélyes dolog a gyerekbiztosító szerkezeten változásokat vagy pótlásokat elvégezni az illetékes szerv jóváhagyása nélkül!

FIGYELMEZTETÉS! Tartsa be szigorúan a beszerelési útmutatásokat. Be nem tartásuk a gyerek sérüléséhez vezethet!

FIGYELMEZTETÉS! Ne hagyjon a gyereket a gyerekbiztosító szerkezetben felügyelet nélkül!

FIGYELMEZTETÉS! Minden jellegű poggyász vagy más tárgy, amely sérülést okozhat ütés közben, kellőképpen kell elhelyezni és megerősíteni!

FIGYELMEZTETÉS! A gyerekbiztosító szerkezetet nem szabad huzat nélkül használni!

FIGYELMEZTETÉS! Az ülés huzatát nem szabad mással helyettesíteni, csak olyannal, amelyet a gyártó javasolja, mert az a gyerekbiztonsági rendszer elválaszthatatlan részét képezi!

FIGYELMEZTETÉS! Az ülést csak utas 3 pontos biztonsági övrendszerrel ellátott ülésekbe szabad beszerelni. Ne használjanak más pontokat az öv feszítéséhez, csak azokat, amelyek az útmutatóban szerepelnek és meg vannak jelölve a biztonsági rendszerben. Ellenőrizzen azt, hogy az autóöv tokja ne legyen elhelyezve a biztonsági rendszer bizonyos övében vagy előtte.

FIGYELMEZTETÉS! Az ülést csak előre mutató helyzetben szabad használni addig, amíg a gyerek testsúlya nem haladja meg 9 kilót!

FIGYELMEZTETÉS! A hátra fordított gyerekbiztosító rendszereket nem szabad használni légzsákkal biztosított üléseken.

FIGYELMEZTETÉS! Az autó belseje nagyon erősen melegekedhet fel, amikor direkt napfényre ki van téve. Ezért ajánlatos az, hogy a gyerekülést valamivel takarni, ha éppen nem használják. Olymódon megelőzik az ülés és az alkatrészek felmelegedése, különösen ezeknek a részeknek, amelyek a gyerekcsékhez vannak csatolva, a gyerek lélegeztetését is!

FIGYELMEZTETÉS! A gyerekülést otthoni használata tilos. Ez házi használatra nem tervezett és csak a járműben szabad azt használni!

FIGYELMEZTETÉS! Mielőtt a gyerekülés valamilyen mozgó vagy szabályozható részt szeretne igazítani, vegye ki a gyereket a babaszékből!

FIGYELMEZTETÉS! Folyamatosan ellenőrizzen a biztonsági öveket kopásra, különös figyelmet fordítson a felfeszítési pontokra, a védő és a szabályozási részekre.

FIGYELMEZTETÉS! Ne hagyja a csatot csak félig zárva, amikor az összes rész le van kötve, neki zárva kellene lennie. A gyerekeknek tanítani kell, hogy soha ne játsszon a csattal. Veszélyhelyzet esetében kell, hogy legyen lehetséges kivenni a gyereket az ülésből.

FIGYELMEZTETÉS! A gyermekbiztonsági rendszert biztonságos, megközelíthetetlen helyen tartsa gyermekek számára, ha nem használják. Ne helyezzen nehéz tárgyakat a gyerekülésre. Ne engedje, hogy a gyerekülés korrozív anyagokkal, például savakkal érintkezzen az akkumulátorból.

FIGYELMEZTETÉS! Biztonsági okokból a biztonsági gyerekülést hagyja az autóbá rögzítve, akkor is amikor éppen nem teszi bele a gyermeket.

FIGYELMEZTETÉS! Ne hagyja hosszú ideig a gyermekét az ülésben. Hosszabb utakon tartson több szünetet, és a gyermeket vegye ki a biztonsági ülésből.

ECE R44/04

ÚTMUTATÓ MOSÁSHOZ

1. Az autószéket langyos vízzel és szappannal lehet tisztítani. Ne használjon agresszív tisztító vegyszereket, mint csiszolók vagy hígítók.
2. A huzatot kézzel lehet mosni 30°C maximális hőmérsékleten. Ne tegyen be szárítóban. Hagyon a huzatot természetes módon kiszáradni.
3. A műanyag részeket nedves kendővel lehet tisztítani. Ne használjon csiszolókat.

A JÓVÁHAGYOTT ÖVEK TÍPUSA, AMELYET AZ AUTÓJÁBA BE KELL SZERELTETNI

- A - A jármű biztonsági öve - Átlós heveder
- B - A jármű biztonsági öve - Vízszintes heveder
- C - ISOFIX Rögzítési pontok

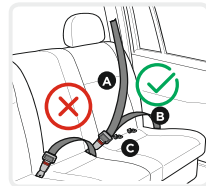

CSAK 3 PONTOS BIZTOSÁGI ÖVEKKEL felszerelt ülések használatára van lehetőség csoportként 1;2;3; (9-től -

36 kg-ig)!

NEM LEHET HASZNÁLNI 2 PONTOS BIZTOSÁGI ÖVEKKEL felszerelt üléseken!

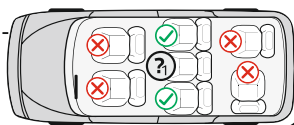

Használati útmutató

Kép A.

1. ISOFIX illesztők
2. ISOFIX csatlakozó rendszer (csatlakozók)
3. ISOFIX kioldó gomb
4. Talp
5. Kioldógomb az ülés forgatásához
6. Gyerekülést dőlését állító kar
7. Vállpánt beállító szíj
8. Központi beállító elem
9. Övcsat párnája
10. Biztonsági hám csatja
11. Biztonsági hám

12. Biztonsági hám vállvédő párnája
13. Ülés párna
14. Fejtámla
15. Biztonsági övvezető
16. Fejtámaszt beállító kar
17. Felsőhevederes horog csatlakozó gombja
18. ISOFIX felsőhevederes horog
19. Gyerekülés huzat
20. Vállpánt vezető
21. Gyerekülési váz
22. Felszabadító nyomógomb
23. Biztonsági öv vezető nyílás

1. A szék dölési szögének beállítása

A gyerekülést 4 pozícióban lehet beállítani. (1;2;3. kép) **A „0” csoportba tartozó „R” pozíció; 1. pozíció; 2; 3 az I. csoportoz; 1. pozíció; az II;III csoporthoz .** Húzzon ki az ülés alatt első részében lévő helyzet állító fogantyút, ezután nyomjon meg vagy húzza ki az ülést előre vagy hátra. Engedjen el a fogantyút a kívánt helyzetben és nyomjon meg lefelé kattanásig. Ellenőrizzen meg azt, hogy az ülés meg van feszítve.

2. Az övek hosszúságának a beállítása

- 2.1. Az övek leengedése: Nyomja meg az övek beállítási gombját „8” (4. kép) és azzal egyidőben húzzon ki a két vállövet “11” . **Figyelem:** Mindig a biztonsági övet, és soha ne a vállpántpárnákat fogja meg “12” !
- 2.2. Az övek feszítése: Tegye be a gyereket a székbe, kössze meg a két övet a központi tokban és húzzon ki az ülés közepén lévő szalagot. (8;9. kép)

3. Az öv becsatolása

- 3.1. Kösse össze az öv végén lévő két fémelemet (5. kép) és tegye be őket a központi tokban (6. képek) amíg kattanás hallatszik.
- 3.2. Ellenőrizze azt, hogy az öv be van csatolva, a vállövek felfelé kihúzásával.
- 3.3. Az övek leengedéséhez nyomjon meg lefelé a központi tok piros gombját “22”. (7. kép)

4. A huzat eltávolítása

- 4.1. Tegye el az ülés és a támla huzatát a 42;43. kép szerint.

5. A fejtámla magasságának beállítása

A fejtámla magassága 11 pozícióba állítható. A vállövek magasságának beállítása egyszerre történik a fejtámla magasságának beállításával. Húzza ki a beállító kart (16) 10. kép., mozgassa a háttámaszt a gyermek magasságának megfelelően felfelé vagy lefelé. Engedje el a kart és hallani fog egy kattanó hangot, amely jelzi, hogy a háttámla rögzítve van. Kérjünk, ellenőrizze, hogy a vállpánt rései egy szintben vannak-e a gyermek vállával (11. ábra).

Csoport 0+: I A vállpántok és a fejtámasz magassága állítható: ehhez oldja ki a kioldó kart a fejtámasz hátulján és húzza fel vagy le a fejtámaszt, miközben azt függőleges helyzetben tartja.

Csoport II., III. Az ülés fejtámláját úgy kell beállítani, hogy körülbelül két ujj távolsága legyen a gyermek válla és a fejtámla alsó széle között. 13. ábra

6. Az 5-pontos kábelköteg-rendszer eltávolítása

- 6.1. Nyomja le a biztonsági öv kioldó gombját és húzza meg a gyermekülés biztonsági övét. (4. ábra)

Figyelem: Mindig a biztonsági övet, és soha ne a vállpántpárnákat fogja meg!

- 6.2. Vegyen ki az öveket a szék hátán lévő kampókból. 14. kép.

- 6.3. Húzzon ki az öveket a támla nyílásaiból.

- 6.4. Tegye be az öveket a központi fémbilincsen hátul. Kösse össze a kampót az öv vállpuhítóira. Húzzon ki a puhítókat, hogy legyen biztos arról, hogy az övek erősen meg vannak kötve. 15. kép.

- 6.5. Valasszon az övek magasságát a gyerek magasságához képest. (14. ábra) Az övek állása a gyerek vállalai magasságában vagy kicsit feljebb kell hogy legyen. Ne használjon a szék öveit, ha az övek nyílásai a gyerek válla alatt vannak vagy annak több mint 18 kg súlya van. Ebben az esetben használjon az autó biztonsági övét.

Utasvédelem: Egy hirtelen megállásban vagy egy autóbalesetben a nem bekötött tárgyak vagy személyek kárt okozhatnak a többi utazó személyeknek. Kérjük, mindig tartsa be a következő utasításokat: - Ne próbálja leszerelni, módosítani vagy kiegészíteni a gyermekülés egyetlen részét sem. Nem eredeti alkatrészek vagy tartozékok használata esetén a szavatosság érvényét veszti.

- Győződjék meg, hogy kellően rögzítve vannak-e a csomagok vagy egyéb tárgyak.

Baleset esetén a rögzítetlen csomagok súlyos sérüléseket okozhatnak a gyermekeknek és felnőtteknek. - Győződjön meg, hogy minden utas szabályosan be van kötve. - Üres gyermekülést mindig rögzíteni kell a járműben. **Hasznos tanácsok a jármű üléshezát védelmében :**

A gyerekülés rendszeres használata néha gyorsabb jármű üléshezát elhasználdáshoz vezet, főleg érzékeny felületekre, mint a bőr-vagy velúr üléshezát. Ez elkerülhető, ha használunk plejdet vagy ruhadarabot a gyerekülés alatt.

A SZÉK BESZERELÉSE "0+. osztály" /újszülött és 13 kg testsúlyig/

Szerelés: ISOFIX + ISOFIX felsőhevederes horog + biztonsági övek.



Fontos: Először keresse meg az ISOFIX rögzítési pontokat a járműben az jármű ülése alatt.

Tanács: Amennyiben az Ön járműve nincs ellátva 2db. ISOFIX közbillincsekkel, dugja be ezeket, hogy megkönnyítse a beszerelést. Az ISOFIX közbillincsek vagy a gyermekülés alja alatt található, vagy külön a gyermekülés mellé vannak csomagolva.

MEGJEGYZÉS: Az ISOFIX rendszer használatakor, a gyerekülést a gyerekülésen található ISOFIX kapcsokkal lehet az autóülés ISOFIX rögzítő elemekkel ellátott vázához rögzíteni. Ábra 16 Az gyerekülés két oldalán található ISOFIX rögzítő kapcsok burkolattal vannak eltakarva.

1. lépés 0 + Csoportra az autóülést **CSAK** a leghátrább dőlt pozícióban szabad használni. (3. kép) Húzzon ki a helyzet állító fogantyút és tegye be a széket a leghátrább dőlt pozícióban. (1;2;3. kép) **Ez a legbiztonságosabb pozíció a gyerekére, úgy hogy ajánlatos ezt lehetőleg leghosszabban használni.**

2. lépés: Az ISOFIX kioldó gombok lenyomásával távolítsa el a sapkákat az ISOFIX csatlakozókról (6. ábra). Csúsztassa a síneket a leghosszabb helyzetbe, amint a 17 ábrán látható.

3. lépés Nyomja meg és tartsa lenyomva a gyermekülés forgatásához szükséges kioldógombot „ 5 „ és forgassa el 180°. 18;19 Ábra Engedje el a gombot és győződjön meg róla, hogy az ülést sikerült -e lezárnia.

FIGYELMEZTETÉS! NE HASZNÁLJA A BIZTONSÁGI GYERMÉKÜLÉST A 90 ° -os JÁRMŰ MOZGÁSIRÁNYÁBAN! EZT A GYERMEKÜLÉST KIZÁRÓLAG CSAK A JÁRMŰ ÜTIIRÁNYBAN VAGY FORDÍTVA SZABAD HASZNÁLNI!!!

4. lépés Tegyen be az autószéket az autó ülésére úgy, hogy az az autó mozgási irányával szemben legyen. Ha az autója ülései légszékkel vannak felszerelve, akkor az autószéket az autó hátsó ülésein kell használni! (16. kép)

5. lépés: Kattintsa be az ISOFIX csatlakozókat a jármű ISOFIX rögzítő elemébe. (19. ábra). A gyerekülés rögzítéskor kattánót kell hallania, valamint az ISOFIX zárolás jelző ablakocskában zöld jelzésnek kell megjelennie. Ábra 20.03

6. lépés Tolja a gyerekülést szorosan az autóülés háttámlájához. Ábra 20 A művelet során kattánót fog hallani, ami azt jelzi, hogy az ISOFIX rendszer segítségével biztonságosan rögzítette a gyermekülést az autóüléshez. Győződjön meg arról, hogy a gyermekülés szorosan illeszkedjen a jármű ülésének háttámlájához. Ellenőrizze újra az ISOFIX kioldó gombot, és győződjön meg arról, hogy a zár jelző ablakocskában ZÖLD jelzés látható. Ábra 20

7. lépés: Győződjön meg, hogy mennyire stabilan van rögzítve a gyerek ülés. Ha valami nincs rendben vagy az ISOFIX csatlakozók nincsenek a helyünkön, akkor újból szerelje be az ülést Ábra 21

8. lépés: Tolja az ülést az autó ülésének háttámlája felé, míg az első merevítő el nem éri azt (22 ábra).

Húzza át a biztonsági öv felső részét az autóülés fejtámlája felett. Ábra 23

9. lépés: A csatlakozókat csúsztassa be, hogy az bekattanjon egy új pozícióba (23;24. ábra).

10. lépés: A kallantyúval fordítsa ki az első merevítőt. Folytassa az övfeszítést addig, amíg a merevítő jól bele nem nyomódik a jármű ülésének háttámlájába

Figyelem: Ha a felsőhevederes horog szabályosan van kifizítve, akkor megjelenik a zöld jelzés a kioldó gombon. Kérjük, ellenőrizze ezt! (25 ábra)

11. lépés Tegye be a gyereket a székben. Ellenőrizzen a vállövek magasságát. Nézzon meg, hogy az övek nem sodródttak el vagy rakótdótdték valahol. Kössze össze a gyerek öveket és nézzon meg, hogy jól vannak-e ezek feltéve és húzzon ki az ülés közepén lévő szalagot az övek feszítéséhez. **Győződjön meg róla, hogy a biztonsági ülés 5 pontos csatja rögzítve van.** (4;5;6;7;8;9. kép)

A SZÉK BESZERELÉSE "0+. osztály" /újszülött és 13 kg testsúlyig/

Szerelés: val biztonsági övvel



Kérjük, használjon fel az autó a 3 pontos biztonsági öveket ahhoz, hogy a gyerek biztonságát szervezzen és az autószéket meg tudjon feszíteni!

1. lépés 0 + Csoportra az autóülést **CSAK** a leghátrább dőlt pozícióban szabad használni. (26. kép) Húzzon ki a helyzet állító fogantyút és tegye be a széket a leghátrább dőlt pozícióban. (1;2;3. kép) **Ez a legbiztonságosabb pozíció a gyerekére, úgy hogy ajánlatos ezt lehetőleg leghosszabban használni.**

- 2. lépés** Nyomja meg és tartsa lenyomva a gyermekülés forgatásához szükséges kioldógombot „5”, és forgassa el 180°. 18;26Ábra Engedje el a gombot és győződjön meg róla, hogy az ülést sikerült -e lezárnia.
- 3. lépés** Tegyen be az autószéket az autó ülésére úgy, hogy az az autó mozgási irányával szemben legyen. Ha az autója ülései légzsákokkal vannak felszerelve, akkor az autószéket az autó hátsó ülésein kell használni!
- 4. lépés** Rögzítse a biztonsági övet a biztonsági gyerekülés rögzítési pontjaihoz (Ábra A/23-es pozíció) és ezután kapcsolja be az autó biztonsági csatjába, kattanásig. Ellenőrizze, hogy az öv csatja elzárva-e az öv elhúzása által. (27. kép)
- 5. lépés** Az öv felső átlórészét az ülés háttámlája mögött lévő övvezetőbe tegye, és húzza meg az öv rögzítéséhez. (28. kép)
- 6. lépés** Győződjön meg arról, hogy az öv feszített, és nem sodrott. Győződjön meg arról, hogy a szék erősen van megfeszítve az autó üléséhez.
- 7. lépés** Tegye be a gyereket a székben. Ellenőrizzen a vállövek magasságát. Nézzon meg, hogy az övek nem sodródtak el vagy rakódtak valahol. Kössze össze a gyerek öveket és nézzon meg, hogy jól vannak-e ezek feltéve és húzzon ki az ülés közepén lévő szalagot az övek feszítéséhez. (4;5;6;7;8;9. kép)

A SZÉK BESZERELÉSE

“ I. osztály” / 9-től 18 kg-ig/ val biztonsági övvel



Kérjük, használjon fel az autó a 3 pontos biztonsági öveket ahhoz, hogy a gyerek biztonságát szervezzen és az autószéket meg tudjon feszíteni!

1. lépés Helyezze a gyermekülést az autóülésre menetiránnyal szembe és nyomja a gyermekülést szorosan az autóülés háttámlájához. Ábra 29 **FIGYELEM!** Győződjön meg róla, hogy a gyermekülés helyesen van beállítva az útirányba történő beépítéshez. Szükség esetén nyomja le a beállítógombot "5" (A. Ábra) és forgassa el az ülést menetiránnyal szembe néző pozícióba.

2. lépés Húzza ki egészen a biztonsági övet. Húzza át az átlós szíjat a gyermekülések háttámlájának és fejtámlájának és a hasi övnek a gyermekülés alján található övvezetőken keresztül, ahogy az a 29. ábrán látható; **Győződjön meg róla, hogy a biztonsági öv mindkét része a megfelelő helyen legyen rögzítve gyermekülésen!**

3. lépés A gyermekülés megfelelő rögzítéséhez csatolja be a biztonsági övet kattanásig, és húzza az övet szorosra. Ábra 30

4. lépés Tegye be a gyereket a székben. Ellenőrizzen a vállövek magasságát. Nézzon meg, hogy az övek nem sodródtak el vagy rakódtak valahol. Kössze össze a gyerek öveket és nézzon meg, hogy jól vannak-e ezek feltéve és húzzon ki az ülés közepén lévő szalagot az övek feszítéséhez. **Győződjön meg róla, hogy a biztonsági ülés 5 pontos csatja rögzítve van.** (4;5;6;7;8;9;31. kép)

Figyelem: Győződjön meg róla, hogy az öv nincs-e becsavarva és rendszeresen be van-e rögzítve a gyermekülés vázra.

A SZÉK BESZERELÉSE

“ II; III. osztály” /15-től 36 kg-ig/ val biztonsági övvel



FONTOS: Amikor az ülést 2, 3 éves korosztálynál (15-36 kg) használja távolítsa el a csatokról, és az övekről a védőpántokat, és az ülésvédő-szűkítő betétet. Az A. Ábrán látható 9;10;12;13 -as helyzetekben távolítsa el a csatot és rejtse a vállpántokat a kárpit alá.

1. lépés Engedje el az 5 pontos biztonsági övet a vörös gomb lenyomásával. 33. ábra

2. lépés Nyomja le a biztonsági öv kioldó gombját és húzza meg a gyermekülés biztonsági övét. (34;35. ábra)

Figyelem: Mindig a biztonsági övet, és soha ne a vállpántpárnákat fogja meg!

3. lépés Nyomja lefelé a csatot (36. kép), vegye ki a fémtartót az öv végéről (37. kép), és húzza ki a csatot (38. kép)

4. lépés Távolítsa el a szűkítő betéteket, párnákat és a vállpántokon található csatokat. Ábra 39

5. Lépés A vállpántokat külön-külön csavarja fel, és helyezze a kárpitozás alatt található nyílásokba. 40;41. Ábra

6. Lépés Nyomja meg a kioldógombokat és húzza az ISOFIX rögzítő elemeket az ülésbe.

Kérjük, használjon 3 pontos biztonsági öveket az autóban ahhoz, hogy biztosítson a gyerek biztonságát és beágyazzon az autószéket.

7. lépés Tegye be az autószéket az autó ülésére úgy, hogy az az autó mozgási irányával szemben legyen.

8. lépés Tegye be a gyereket a kisszékebe. magasság szabályozó berendezéseket az ülés csővelbe, ahogy a 2. sz. fényképen van bemutatva. Vegye figyelembe a különbségeket a bal és a jobb oldalon. Helyezze a vállöv egész horog válla fölött a gyermek , a gyerek öléhez való övet viszont húzza fel az öle és a szék fölé. Dugja át az övet a kisszék ülésén lévő alsó nyílásán át, és csatolja a szíjat a gépkocsi csatjába, amíg nem halja azt, hogy „klikk”. Helyezze a vállöv egész horog válla fölött a gyermek. . Ellenőrizze, hogy az öv csatja elzárva-e az öv elhúzása által. Ábra 32

E RËNDËSISHME! RUANI PËR INFORMACIONE TË MËTEJSHME. LEXONI ME KUJDES! AVIATOR

INFORMACION Karrigia për veturë / Insruksion për përdorim

Kur përdorni si kategori Universal (Grupi 0+; 1; 2; 3), Ju lutem që të keni parasysh këto informacion:

1. Kjo është një pajisje "universale" për siguri për fëmijët. Ajo është miratuar në përputhje me Rregulloren №44, për përdorim të përgjithshëm në automjetet për shumicën, por jo për të gjitha ulëset e veturave.
 2. Vendosja është e drejt, nëse prodhuesi i automjetit ka deklaruar në manualin për përdorim të automjetit se në automjetin mund të vendosen pajisje për siguri të fëmijëve nga ky grupmoshë.
 3. Kjo pajisje siguri për fëmijë është klasifikuar si "universale" në kushte më të rrepta në krahasim me pajisjet që janë përdorur në konstruksione të mëparshme për të cilët nuk ka shënim të tillë.
 4. Nëse keni dyshime, konsultoheni me prodhuesit e pajisjes për siguri për fëmijët ose me shitësin.
 5. Karrigia është e përshtatshme vetëm për automjete që janë pajisur me 3 rripa statike ose 3 rripa që mbliiden në 3 pika. Të miratuar nga UN/ECER № 16 ose standarde të tjera ekuivalente!
- Ju lutemi, që të lexoni me kujdes instruksionet, sepse montimi i gabuar mund të shkaktojë lëndim serioz dhe në këtë rast prodhuesi nuk mban përgjegjësi.**

Kjo karrige për makinë është miratuar për përdorim me këto metoda montimi:

1. UNIVERSAL Klasë për përdorim për Grupin 0+ (0-13kg) Instalim me : rripin e sigurisë së makinës me tre pika+ rripa të ulëses së sigurisë (Instalim me fytyrë prapa)
2. ISOFIX GJYSMË UNIVERSAL Klasë për përdorim për Grupin 0+ (0-13kg) Instalim me : ISOFIX + litar i lartë + rripa të ulëses së sigurisë (Instalim me fytyrë prapa)

2.1. Ky është sistem për sigurim të fëmijëve ISOFIX. Ai është miratuar nga ECE R44.04 për përdorim të përgjithshëm në mjetet e transportit me sistem ISOFIX për fiksion.

2.2. Në varësi nga kategoria e karriges për fëmijë dhe nga vendi i fiksimit të ISOFIX ajo do të montohet në automjete me pika fiksion ISOFIX (shiko manualin për automjetet).

2.3. Grupi masiv dhe pesha e ISOFIX, për të cilët është destinuar kjo pajisje është: grupi O + (foshnja të porsalindur dhe me peshë deri 13 kg.) ISOFIX klasa E më pak se 13 kg.

Kur përdorni si kategori gjym universal (grupi 0+), Ju lutem që të keni parasysh këto

informacion: Ky system siguri për fëmijë është klasifikuar për përdorim " gjysmë universal dhe është i përshtatshëm për fiksion në ulëset e këtyre autoveturave:

VETURA	PËRPARA		PRAPA
	PËRJASHTA	PËRJASHTA	QENDËR
(Model)	PQ	PO / JØ	PØ / JO

Ju litem kontrolloni Aneksin 1 me listen e automjeteve të përdshatshme për fuksion gjysmë universal në fund të istruksionit.

3. UNIVERSAL Klasë për përdorim për Grupin I (9-18kg) Instalim me : rripin e sigurisë së makinës me tre pika+ rripa të ulëses së sigurisë (Instalim me fytyrë përpara)

4. UNIVERSAL Klasë për përdorim për Grupin II (15-25kg) Grupin III (22-36kg) Instalim me : rripin e

Udhëzime të rëndësishme sigurie!

KUJDES! Është e përshtatshme vetëm nëse automjetet e miratuara janë pajisur me pajisje për mbledhjen e rripave të sigurisë me tre pika, që është miratuar në përputhje me rregulloren №16 KEE pranë OKB –së ose me standard të tjera ekuivalente .

KUJDES! Elementet e forta ose pllaka të pajisjes siguruuese për fëmijët duhet të vendosen dhe të montohen kështu që gjatë përdorimit t'përditshëm të automjetet të mos kapen nga ulëset e lëvizshme ose nga dyert e automjetit.

KUJDES! Të gjitha rripat që mbajnë karrigen duhet të jenë të shtrënguar, ndërsa rripat që mbajnë të fëmijën dhe jenë të rregulluar në përputhje me trupin e tij dhe të mos jenë të përdredhur.



ME RREZIK TË MADH! Mos e vendosni karrigen e fëmijës me drejtim prapa në ulësen e përparme me airbeg ! KJO MUND TË SHKAKTOJË VDEKJE OSE LËNDIM SERIOZ

KUJDES! Pajisja duhet të zëvendësohet në se ka qenë e nënshtuar mbingarkimit gjatë aksidentit.

KUJDES! Të sigurohet vendosja e rripit mbi kofshën poshtë, kështu që legeni të jetë i kapur mirë!

KUJDES! Është e rrezikshme që të bëhen ndryshime të pajisjes së sigurimit pa miratimin e organit kompetent!

KUJDES! Respektoni udhëzimet për montim. Mos respektoni i tyre mund të shkaktojë lëndime të fëmijës !

KUJDES! Mos e lëni pa monitorim fëmijën në pajisjen e sigurimit !

KUJDES! Çdo lloj bagazhi ose sende të tjera mund të shkaktojnë lëndim në rast aksidenti nëse nuk janë lidhur mire!

KUJDES! Pajisja e sigurimit për fëmijë duhet të përdoret pa këllëf!

KUJDES! Këllëfi i ulëses nuk duhet të zëvendësohet me tjetër, sepse ai është pjesë e pandarë e sistemit për sigurim për fëmijët !

KUJDES! Ulësja mund të montohet vetëm mbi ulëse të automjeteve me sistemi me tre pika të rripave. Nuk e përdorni pika të tjera për kapjen e rripit përveç ato që janë përshkruar në instruksionin janë shënuar në sistemin e sigurimit. Siguroheni se kapësja e rripit të automjetit është vendosur në ose përpara kolonës së caktuar të sistemit të sigurimit.

KUJDES! Karrigia nuk mund të përdoret të drejtuar përpara, para se pesha e fëmijës të jetë mbi 9 kg!

KUJDES! Sistemet e kthyer prapa për sigurimin e fëmijëve nuk duhet të përdoren në vendet për ulje të mbrojtura me jastëk ajror.

KUJDES! Brenda veturës mund të bëhet shumë nxehtë , kur është nën ndikimin e drejt për të drejtë të dritës së diellit. Ja përsë rekomandohet që karrigia për fëmijë të mbulohet kur nuk përdoret. Kjo do të evitohet nxehtjen e tapicerisë dhe të komponentëve sidomos ë atyre që janë montuar në karrigen si edhe djegien e fëmijës!

KUJDES! Mos e përdorni karrigen për automjet n shtëpi. Ajo nuk është projektuar për përdorim shtëpiak dhe duhet të përdoret vetëm në automjet!

KUJDES! Para se të montoni ndonjë pjesë lëvizëset karriges për fëmijë , duhet të nxirrni fëmijën tuaj nga karrigia për fëmijë!

KUJDES! Periodikisht kontrolloni rripat për vjetërsim duke iu kushtuar vëmendje pikave të kapjes , sistemeve të sigurisë pajisjeve për rregullim.

KUJDES! Mos e lëni kapësen pjesërisht të kyçur, ajo duhet të jetë kyçur, kur të gjitha pjesët janë të angazhuara.

Fëmija Juaj duhet të mësohet që kurrë të mos luajë me kapësen. Duhet të keni mundësi menjëherë të nxirrni fëmijën nga karrigia në rast emergjence.

KUJDES! Kur nuk përdoret karrigia ruani në vend të sigurt dhe të paarrtshëm nga fëmijët. Mos vëni sende të rënda mbi karrigen. Ruani karrigen nga kontakti me lëndë korrozive për shembull acid baterie.

KUJDES! Për arsye sigurie, sedilja për fëmijë duhet të montohet dhe të jetë e fiksuar në automjetin edhe në rast se nuk vendosni fëmijën në të.

KUJDES! Mos e lëni fëmijën Tuaj në këtë ulëse për një periudhë të gjatë kohe. Gjatë udhëtimeve të gjata bëni më shumë pushime dhe nxirrni fëmijën na ulësja siguruese.

ECE R44/04

Instruksione për larje

1. Karrigia për veturë mund të pastrohet me ujë të vakët dhe sapun. Të mos përdoren preparate agresive pastruese si tretës abraziv .
2. tapiceria duhet të lahet me dorë me temperature maksimale 30°C. Të mos vendoset në tharëse. Tapiceria duhet të thahet në mënyrë të natyrshme.
3. Pjesët prej plastmase mund të pastrohen me ndihmën e pecetës së lagur. Të mos përdoren abraziv.

LLOJI I RRIPAVE TË PRANUARA , QË DUHET TË KENI NË AUTOMJETIN TUAJ

- A – Rripi i sigurisë së veturës - Rripi diagonal
- B - Rripi i sigurisë së veturës Rripi mbi kofshë
- C - ISOFIX Π Pika fiksimi

? Mundësi për instalim vetëm të karrigëve me 3 rripa të fiksuar për grupet 1, 2, 3 (9-36 kg)!

NUK MUND TË PËRDORET PË ULËSE ME 2 RRIPA TË FIKSUARA !

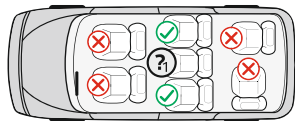
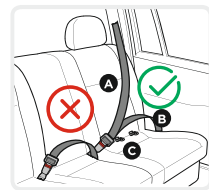

Karakteristika

Fotografia A

1. ISOFIX Drejtues
2. Mekanizma për kapjen e sistemit ISOFIX (hunda)
3. Buton për lirim e sistemit ISOFIX
4. Bazamenti
5. Buton lirues për rrotullim të ulëses
6. Dorezë për rregullimin e pjerrtësisë së ulëses
7. Shirit për rregullimin e gjatësisë së rripave
8. Pajisja rregulluese
9. Zbutës i kapëses
10. Kapëse

11. Rripa
12. Zbutës i rripave të supeve
13. Zbutës për beben
14. Mbështetëse për kokën
15. Grep drejtues i rripit
16. Dorezë për rregullimin e mbështetëses për kokën
17. Buton për lirim e grepit të sipërm
18. Grep i sipërm për kyçje të ISOFIX
19. Tapiceria
20. Drejtues për rripin e supeve
21. Korpusi
22. Butoni lirues
23. Vrimë për drejtuesin e rripit

1. Rregullim i rripit të ulëses

Ulësja për fëmijë mund të rregullohet në 4 pozicione (Fotografia 1;2;3) **Pozita e shtrirë "R" për Grupin 0+; Pozita 1; 2; 3 për Grupin I; Pozita 1 për Grupin II III** . Tërhiqni dorezën pozicionuese në pjesën e përparme nën ulësen dhe pas kësaj tërhiqni ulësen përpara ose prapa . Lëshoni dorezën në pozicionin e zgjedhur dhe shtypni te poshtë deri sa dëgjohet "kërcitja " . Bindeni se ulësja është fiksuar mire.

2. Rregullim i gjatësisë së rripave

2.1. Lëshim i rripave: Shtypni butonin për rregullim të rripave „8" (Fotografia 4) dhe në të njëjtën kohë tërhiqni dy rripat e supeve"11 " . **Shënim:** Mos i tërhiqni zbutësit e rripave"12 " .

2.2. Shtrengim i rripave: Vëni fëmijën në karrigen, lidhni dy rripat në kapësen qendrore dhe tërhiqni shiritin në mes të ulëses. (Fotografia 8;9)

3. Lidhja e rripit

3.1. Bashkoni dy elementet metalike të fundit të rripit (Fotografia 5) dhe i vëni në kapësen qendrore (Fotografia 6) deri sa dëgjohet kërcitja .

3.2. Kontrolloni a është kapur rripi duke tërhequr rripat e supeve te lart.

3.3. Që të lironi rripat shtypni te poshtë butonin "22" në kapësen qendrore. (Fotografia 7)

4. Heqja e tapicerisë

4.1. Hiqni tapicerinë e ulëses dhe të mbështetëses siç është treguar në fig.42;43

5. Rregullimi i lartësisë së mbështetëses për kokën

Lartësia e mbështetëses për kokën mund të vendoset në 11 pozicione . Rregullimi i lartësisë së rripave të supeve bëhet njëkohësisht me rregullimin e lartësisë së mbështetëses për kokën . Tërhiqni dorezën për rregullim (16) fig.10 , lëvizeni mbështetësen deri në pozicionin e dëshiruar lartë ose poshtë sipas lartësisë së fëmijës suaj. Lëshoni dorezën dhe duhet të dëgjoni një tiggull kërkites, që është sinjal se mbështetësja është fiksuar. Ju lutem siguroheni , se mbështetësja është vënë drejt rreth kokës së fëmijës. Fig. 11

Grupi 0+ ; I Pozicioni i rripave mund të jetë në nivelin ose pak mbi supet e fëmijës. Bindeni se rripat janë vendosur drejt mbi supet e fëmijës. Fotografia 11;12

Grupi II; III Mbështetësja për kokën e karriges duhet të rregullohet kështu që të garantojë distancë 2 gishta midis supit të fëmijës dhe buzës së poshtme të mbështetëses për kokën. Fotografia 13

6. Heqje e 5 rripave të fiksuara

6.1. Lironi rripat e sigurisë, duke shtypur butonin për lirim dhe tërhiqni rripat e supeve sa është e mundur (fig. 4) **Shënim:** Mos i tërhiqni zbutësit e rripave .

6.2. Nxirrni rripat nga kunjat prapa shpinës së karriges. Fotografia.14

6.3. Nxirrni rripat nga vrimat e mbështetëses.

6.4. Vëni rripat në kllapën qendrore metalike prapa shpinës . Bashkoni kunjin e rripit me zbutësit e supeve. Tërhiqni zbutësit që të siguroheni se janë lidhur fortë. Fotografia.15

6.5. Zgjidhni lartësinë e rripave në përshtatje me shtatin e fëmijës. Fotografia. 14 Pozicioni i rripave duhet të jenë në nivelin ose pak mbi supet e fëmijës. Mos i përdorni vrimat për rripat nëse ato janë nën supet e

Për sigurinë e të gjitha pasagjerëve në automjetin: Në rast të ndalimit aksidental ose incident, personat ose sendet që nuk janë të siguruar mund të shkaktojnë dëme për pasagjerët e tjerë. Ju lutem kontrolloni se: - Mbështetëset e ulëseve të automjetit janë të kyçur (pra, se mbështetësja palosëse e ulëses së prapme është kyçur); - Të gjitha sendet e rënda ose sendet me maja të mprehta në automjetin (për shembull mbi lehën 3 dritares së prapme janë të siguruar dhe të fiksuara.

- Të gjitha personat në automjetin janë me rripa sigurie të kyçura. - Ulësja për fëmijë është gjithnjë e siguruar mirë dhe është fiksuar kur është në automjetin edhe në rast kur nuk udhëton fëmija.

Për siguri të automjetit tuaj:

Disa tapiceri të ulëseve të automjeteve janë prej materialeve të ndjeshme. (për shembull lëkurë , kamosh e të tjera) dhe mund të shfaqen gjurma të vjetërimit kur përdoret karrigia . Kjo mund të evitohet përmes vendosjes së batanijes ose të peshqirit nën karrigen për fëmijë.



MONTIM i KARRIGES “Grupi 0+” /për foshnja porsalindur dhe me peshë deri 13 kg /
Instalim me : ISOFIX + litar i lartë + rripa të ulëses së sigurisë (Instalim me fytyrë prapa)

Kujdes: Së pari kontrolloni a ka automjeti 2 ISO FIX grepa metalike për kapje në pikën e takimit midis ulëses dhe mbështetëses së automjetit nën tapicerinë dhe grep metalik për kapje të sipërme prapa ulëse së automjetit.

Këshill: Grepit metalik i automjetit për kapjen e sipërme zakonisht është montuar prapa mbështetëses në koren në dritaren e pasme, prapa mbështetëses ose në dyshemenë e bagazhit. Për më shumë hollësi lexoni instruksionin e automjetit ose lidheni me prodhuesin.

SHËNIM: Kur përdorni sistemin ISOFIX, elementet drejtuese ISOFIX mund të futen në ISOFIX varëset e automjetit. Fig. 16 ISOFIX varëset ngatë dy anët e karriges kalojnë përmes elementeve .

Hapi 1. Për grupin 0, + Karrigia për automjet mund të përdoret **VETËM** në pozicionin më të përkulur prapa. (Fotografia 3) Tërhiqni dorezën pozicionuese dhe vëni në pozicionin më të përkulur prapa. (Fotografia 1;2;3)

Ky është pozicioni më i sigurt për fëmijën tuaj, kështu që rekomandohet që të përdoret mundësisht më gjatë.

Hapi 2. Shtypni butonin për lirim të sistemit ISOFIX që të dalin mekanizmat për kapje deri sa dëgjohet „Klik“ Fig. 17 Rrëshqisni binaret deri në pozicionin më të gjatë.

Hapi 3. Shtypni dhe mbani butonin lirues për rrotullim të ulëses së ulëses „5,“ dhe rrotulloni ulësen 180 ° . Fotografia 18;19 Lironi butonin dhe bindeni se ulësja është fiksuar.

KUJDES ! TË MOS PËRDORET KARRIGIA PËR FËMIJË NË POZICION 90° NË DREJTIM TË LËVIZJES SË AUTOMJETIT! KJO KARRIGE PËR FËMIJË DUHET TË PËRDORET VETËM NË DREJTIM TË LËVIZJES SË AUTOMJETIT OSE NË DREJTIM TË KUNDËR TË LËVIZJES SË AUTOMJETIT !!!

Hapi 4. Vëni karrigen për automjet mbi ulësen e automjetit, kështu që ajo të jetë orientuar në drejtim të kundërt të lëvizjes .Nëse automjeti juaj ka erbeg në ulëset për pasagjerë , atëherë karrigia përdoret vetëm më ulëset e prapme të automjetit.! Fotografia 16

Hapi 5. Shtypni mekanizmat ISO FIX për kapje drejt mbi grepat metalike të automjetit deri sa dëgjohet „Klik“. Fig. 19 Bindeni se keni dëgjuar "klik" dhe indikatorin për kyçje të ISOFIX është me ngjyrë JESHILE. Fotografia 20.03

Hapi 6. Shtypni fortë sediljen e fëmijës të mbështetësja e sediljes së automjetit. Fotografia 20 Gjatë kësaj kohe sistemi ISOFIX do të fiksojë sediljen e fëmijës me mbështetësen e sediljes së automjetit dhe do të dëgjohet tingulli “ klik”. Siguroheni se sedilja e fëmijës është fiksuar mirë te mbështetësja e automjetit.

Kontrolloni përsëri butonin për lirim të ISOFIX dhe binduni se indikatorin për kyçje është me ngjyrë JESHILE. Fotografia 20

Hapi 7. Kapi karrigen dhe kontrolloni a është fiksuar mirë ose lëkundet. Nëse karrigia lëkundet dhe Xpajisjet kapëse ISOFIX janë jashtë, përsëritni hapat e më pasme dhe përsëri e instaloni . Fotografia 21

Hapi 8. Tërhiqni grepin për kapje të sipërme, shtypni butonin për lirim, që të tërhiqni rripin kështu që të kapet për grepin metalik të automjetit . Fig. 22 Kaloni lentën e sipërme përmes mbështetëses për kokë të automjetit. Fotografia 23

Hapi 9. Lidheni grepin e karriges me grepin e automjetit. Kontrolloni mund të ketë tre vende për kapje dhe duhet të gjeni atë që është më e përnatshme për ju. Fig. 23;24

Hapi 10. Tërhiqni rripin e grepit nga ana tjetër që të shtrëngoni .

KUJDES: Nëse grepi për kapje të sipërme është shtrënguar mirë, në anën tjetër të butonit për lirin do të shihet shënimi jeshil, Ju lutem kontrolloni këtë ! Fig. 25

Hapi 11. Vëni fëmijën në karrige. Kontrolli lartësinë e rripave për supet. Siguroheni se rripat nuk janë përdredhur ose kapur diku. Lidheni rripat e fëmijës duke u siguruar se janë vendosur mirë dhe tërhiqeni shiritin në qendrën e ulëses dhe e shtrëngoni. **Siguroheni , se kapësja me 5 pika të ulëses siguroese është kyçur.** Fig. 4;5;6;7;8;9

MONTIM i KARRIGES “Grupi 0+” /për foshnja porsalindur dhe me peshë deri 13 kg /
Instalim me : RRIP (Instalim me fytyrë prapa)



Ju lute përdorni rripat e sigurisë së automjetit që janë pozicionuar në tre pika, që të garantoni sigurinë e fëmijës dhe të fiksoni karrigen në automjetin!

Hapi 1. Për grupin 0, + Karrigia për automjet mund të përdoret **VETËM** në pozicionin më të përkulur prapa. (Fotografia 26) Tërhiqni dorezën pozicionuese dhe vëni në pozicionin më të përkulur prapa. (Fotografia 1;2;3) **Ky është pozicioni më i sigurt për fëmijën tuaj, kështu që rekomandohet që të përdoret mundësisht më gjatë.**

Hapi 2. Shtypni dhe mbani butonin lirues për rrotullim të ulëses së ulëses „5„ dhe rrotulloni ulësen 180 ° .
Fotografia 18;19 Lironi butonin dhe bindeni se ulësja është fiksuar.

Hapi 3. Vëni karrigen për automjet mbi ulësen e automjetit, kështu që ajo të jetë orientuar në drejtim të kundërt të lëvizjes . Nëse automjeti juaj ka erbeg në ulëset për pasagjerë , atëherë karrigia përdoret vetëm më ulëset e prapme të automjetit.!

Hapi 4. Kaloni rripin e barkut të automjetit përmes vrimave hyrëse ngatë dy anët e sediljes siguruese (fotografia A pozicioni 23) dhe mbërtheni rripin në kapësen përkatëse të automjetit deri sa dëgjoni “klik” . Kontrolloni a është kyçur kapësja e rripit duke tërhequr rripin. (Fotografia 27)

Hapi 5. Kaloni pjesën e sipërme diagonale të rripit në udhëzuesin e rripit prapa mbështetjes së mbështetëses, dhe tërhiqni për të kapur rripin. (Fotografia 28)

Hapi 6. Bindeni se rripi nuk është përdredhur . Siguroheni se karrigia është pozicionuar në mënyrë stabile mbi ulësen e automjetit.

Hapi 7. Vëni fëmijën në karrige. Kontrolli lartësinë e rripave për supet. Siguroheni se rripat nuk janë përdredhur ose kapur diku. Lidhni rripat e fëmijës duke u siguruar se janë vendosur mire dhe tërhiqeni shiritin në qendrën e ulëses dhe e shtrëngoni. Fig. 4;5;6;7;8;9

MONTIM I KARRIGES “Grupi I” /nga 9 deri 18kg./ ME RRIPI



Ju lute përdorni rripat e sigurisë së automjetit që janë pozicionuar në tre pika, që të garantoni sigurinë e fëmijës dhe të fiksoni karrigen në automjetin!

Hapi 1. Vëni sediljen e fëmijës mbi sediljen e automjetit me fytyrë përpara, dhe bindeni se pjesa e prapme e sediljes së fëmijës është fiksuar mirë të mbështetësja se sediljes së automjetit. (Fotografia 29)

KUJDES ! Siguroheni, se karrigia për fëmijë është përgatitur drejt për instalim në drejtim të lëvizjes. Nëse është e nevojshme shtypni butonin rregullues „ 5 „ (Fotografia A) dhe rrotulloni ulësen në pozicion për lëvizje me fytyrë përpara.

Hapi 2. Tërhiqeni plotësisht rripin siguruese i makinës . Kaloni rripin diagonal të automjetit midis mbështetëses për shpinën dhe mbështetëses për kokën të karriges së fëmijës dhe rripin e barkut përmes drejtuesve të rripit në bazamentin e karriges për fëmijë siç është treguar në fotografinë 29 **Bindeni se të pjesët e rripit të automjetit janë nën rripin për sediljen e fëmijës!**

Hapi 3. Mbërtheni rripin e supit dhe rripin e barkut në kapësen e rripit të dëgjoni “klik” dhe pas kësaj tërhiqni që të fiksoni sediljen e fëmijës. (Fotografia 30)

Hapi 4. Vëni fëmijën në karrige. Kontrolli lartësinë e rripave për supet. Siguroheni se rripat nuk janë përdredhur ose kapur diku. Lidhni rripat e fëmijës duke u siguruar se janë vendosur mire dhe tërhiqeni shiritin në qendrën e ulëses dhe e shtrëngoni. **Siguroheni , se kapësja me 5 pika të ulëses siguruese është kyçur.** Fig. 4;5;6;7;8;9;31 **KUJDES :** Ju lutem siguroheni se rripi nuk është përdredhur dhe është kaur fort për korpusin e karriges.

MONTIM I KARRIGES “Grupi II; III” /nga 15 deri 36 kg./ ME RRIPI



KUJDES: Gjatë përdorimit të ulëses për grupin 2, 3 15-36 kgr. Duhet të hiqni zbutëset të kapëses , rripat dhe zbutëset për beben Fotografia A pozicione 9;10;12;13, hiqni kapësen dhe të , mblihdni rripat e supeve nën tapicerinë

Hapi 1. Lironi rripin me 5 pika të karriges së fëmijës duke shtypur butonin e kuq të kapëses. Fotografia 33

Hapi 2. Lironi rripat e sigurisë, duke shtypur butonin për lirim dhe tërhiqni rripat e supeve sa është e mundur (fig. 34;35) **Shënim:** Mos i tërhiqni zbutësit e rripave .

Hapi 3. Shtypni kapësen te poshtë (Figura 36) tërhiqni mbajtësin metalik nga fundi i rripit (Figura 37) dhe hiqni shtrëngimin (Figura 38)

Hapi 4. Hiqni jastëkun, mbështetësen për gjoksin dhe mbështetësen për bigëzimin dhe hiqni pjesët metalike të kapëses C nga rripat e supeve. Fotografia 39

Hapi 5. Mblihdni veçmas rripat e supeve dhe i vendosni në vrimat nën tapicerinë. Fotografia 40;41

Hapi 6. Shtypni butonat çliruese dhe mblihdni pajisjet kapëse Isofix në sediljen.

Ju lutem të përdoren rripat të fiksuara në tre pika të automjetit që të garantoni sigurinë e fëmijës dhe të fiksoni karrigen për automjet.

Hapi 7. Vëni karrigen mbi ulësen e automjetit ajo duhet e orientuar në drejti, të lëvizjes dhe në pozicion të drejtë.

Hapi 8. Vendosni fëmijën në karrigen. Pozicioni rrip sup të gjithë goditje mbi supe e fëmijës, ndërsa rripin për prehrin në karrigen dhe prehrin e fëmijës.

Kaloni rripin përmes vrimës së poshtme të ulëses dhe lidhni rripin në kapësen të ulëses së automjetit deri sat ë dëgjoni “klik”. Kontrolloni a është kyçur kapësja e rripit duke tërhequr rripin. Fotografia 32

BELANGRIJK! TE BEWAREN VOOR TOEKOMSTIG GEBRUIK! ZORGVULDIG LEZEN!

MERK OP

LUSSO HANDLEIDING:

Lees de informatie uit onderstaande gebruikshandleiding voor gebruik als zitje in de universele categorie (Groep 0+; 1, 2, 3):

1. Dit is een "universeel" bevestigingsproduct voor kinderen. Het is goedgekeurd volgens reglementering Nr.44 voor algemeen gebruik in voertuigen en is geschikt voor de meeste, maar niet alle zittingen in wagens.
2. Het zitje kan correct geplaatst worden als de fabrikant van het voertuig in de gebruikshandleiding van het voertuig aangegeven heeft dat in het voertuig veiligheidssystemen voor kinderen van deze leeftijdsgroep van het "universeel" type gebruikt kunnen worden.
3. Dit bevestigingssysteem voor kinderen is geclassificeerd als "universeel" onder strengere voorwaarden dan degene die toegepast werden op vroegere structuren, die deze opmerking niet bevatten.
4. Raadpleeg bij twijfel de fabrikant van de veiligheidsuitrusting voor kinderen of de verkoper.
5. Enkel geschikt indien de goedgekeurde voertuigen uitgerust zijn met statische 3-punts gordels of met 3-punts gordels met oprolmechanisme. Goedgekeurd volgens VN/ECE reglementering Nr. 16 of gelijkwaardige normen. **Lees de instructies a.u.b. zorgvuldig, aangezien incorrecte installatie ernstige letsels kan veroorzaken. In dit geval is de fabrikant niet verantwoordelijk.**

Dit kinderzitje is goedgekeurd voor gebruik met de volgende types van installatiemethoden:

1. UNIVERSEEL Gebruik: Groep 0+ (0-13 kg) Installatie met: 3-punts autogordel + veiligheidsharnas van kinderzitje (**achterwaarts gerichte installatie**)

2. ISOFIX SEMI-UNIVERSEEL Gebruik: 0+ groep (0-13 kg) Installatie met: ISOFIX + verankeringspunt bovenaan + harnas van veiligheidssitje (**achterwaarts gerichte installatie**)

2.1. Dit is een ISOFIX KINDERVEILIGHEIDSSYSTEEM. Het is goedgekeurd onder reglementering Nr. 44, wijzigingenreeks 04 voor algemeen gebruik in voertuigen die uitgerust zijn met ISOFIX verankeringsystemen.

2.2. Dit zitje past in voertuigen met posities die goedgekeurd zijn als ISOFIX-posities (zoals beschreven in het handboek van de wagen), afhankelijk van de categorie van het kinderzitje en van de bevestiging.

2.3. De gewichtsgroep en de ISOFIX-afmetingsklasse waarvoor het toestel bedoeld is zijn: E, Groep 0+ minder dan 13 kg

Houd rekening met onderstaande informatie bij gebruik als semi-universele categorie (Groep 0+): Dit kinderveiligheidssysteem wordt ingedeeld bij "semi-universeel" gebruik en is geschikt om het te

bevestigen op de zittingen van de volgende wagens: Controleer a.u.b.

Bijlage 1 aan het einde van de instructies met de lijst van wagens die geschikt zijn voor de bevestiging van een semi-universeel zitje.

	WAGEN	VOORAAN	ACHTERAAN
		Buitenzijde	Buitenzijde Midden
(Model)		Ja	Ja / NEEN Ja / NEEN

3. UNIVERSEEL Gebruik: Groep I (9-18 kg) Installatie met: 3-punts autogordel + veiligheidsharnas van veiligheidssitje (voorwaarts gerichte installatie)

4. UNIVERSEEL Gebruik: Groep II (15-25 kg) Groep III (22-36 kg) Installatie met: 3-punts autogordels

Belangrijke veiligheidsinstructies!

WAARSCHUWING! Gebruik geen voorwaarts gerichte kinderzitjes tot het gewicht van het kind hoger is dan 9 kg!

WAARSCHUWING! Dit zitje is enkel geschikt indien de goedgekeurde wagens beschikken over een 3-puntsbevestiging van de veiligheidsgordel; goedgekeurd overeenkomstig Reglementering Nr. 16 van het ECE, de VN of andere gelijkwaardige normen.

WAARSCHUWING! De harde onderdelen of onderdelen van kunststof van het veiligheidssysteem voor kinderen moeten op zodanige wijze gebruikt en geïnstalleerd worden dat ze bij dagelijks gebruik van het voertuig niet vast kunnen komen te zitten in bewegende zittingen of deuren.

WAARSCHUWING! Alle gordels om het autozitje te bevestigen moeten goed aangespannen zijn, ook het kind moet er goed mee vastgemaakt worden, ze moeten aangepast zijn aan zijn of haar lichaam en



EXTREEM GEVAARLIJK!

Plaats geen achterwaarts gericht kinderzitje op een stoel vooraan met airbag! Dodelijke of ernstige letsels kunnen zich voordoen!

WAARSCHUWING! Het systeem moet vervangen worden indien het een zware last gedragen heeft of betrokken geweest is in een auto-ongeval.

WAARSCHUWING! De heupgordel moet laag aangepast worden zodat het bekken van het kind goed vast zit!

WAARSCHUWING! Het is gevaarlijk om wijzigingen uit te voeren of supplementen toe te voegen aan het veiligheidssysteem zonder goedkeuring van de bevoegde autoriteit!

WAARSCHUWING! Volg de installatie-instructies nauwgezet op. Indien u dit niet doet kan dit letsels veroorzaken bij het kind!

WAARSCHUWING! Laat het kind niet zonder toezicht achter in het veiligheidssysteem!

WAARSCHUWING! Bagage of andere voorwerpen die letsels kunnen veroorzaken bij een aanrijding dienen goed beveiligd te worden!

WAARSCHUWING! Veiligheidszitjes voor kinderen mogen niet zonder hoes worden gebruikt!

WAARSCHUWING! De hoezen van de zitjes mogen niet door andere vervangen worden, tenzij dit aanbevolen wordt door de fabrikant, aangezien ze een integraal onderdeel vormen van het kinderbeveiligingssysteem!

WAARSCHUWING! Uw kinderzitje mag enkel bevestigd worden op de passagiersstoel van een wagen met een heup- en diagonale veiligheidsgordel. Gebruik geen andere lastdragende contactpunten dan degene die beschreven staan in de instructies en die aangegeven zijn op het kinderbeveiligingssysteem. Zorg ervoor dat de gesp van de autozitging niet in of voor de aangegeven (gelabelde) gordelgeleider van het kinderbeveiligingssysteem zit.

WAARSCHUWING! De stoel mag niet voorwaarts gericht gebruikt worden voordat het gewicht van het kind hoger is dan 9 kg!

WAARSCHUWING! Achterwaarts gerichte kinderbeveiligingssystemen mogen niet worden gebruikt in stoelen die worden beschermd door een airbag.

WAARSCHUWING! De binnenkant van de auto kan erg heet worden als deze wordt blootgesteld aan direct zonlicht. Daarom wordt aanbevolen om het kinderzitje af te dekken wanneer het niet gebruikt wordt. Dit voorkomt opwarming van de bekleding en onderdelen, en vooral degene die bevestigd zijn aan het kinderzitje en die het kind kunnen verbranden!

WAARSCHUWING! Gebruik het autostoeltje niet in huis. Het is niet ontworpen voor thuisgebruik en mag enkel in de wagen gebruikt worden!

WAARSCHUWING! Voordat u een mobiel of verstelbaar deel van het kinderzitje aanpast, moet u uw kind uit het zitje halen!

WAARSCHUWING! Controleer de gordels regelmatig op slijtage, met speciale aandacht voor de bevestigingspunten, beveiligingen en regelsystemen.

WAARSCHUWING! Laat de gesp niet in een gedeeltelijk gesloten positie staan, deze mag alleen vergrendeld worden als alle onderdelen bevestigd zijn. Het kind moet in geval van nood onmiddellijk uit het zitje kunnen worden gehaald.

WAARSCHUWING! Om veiligheidsredenen moet het kinderzitje vastgemaakt worden in het voertuig, ook als uw kind niet in het zitje zit. Je kind moet leren om nooit met de gesp te spelen.

WAARSCHUWING! Het babyzitje moet worden beveiligd met een autogordel, ook wanneer het niet in gebruik is. Een onbeveiligde stoel kan andere passagiers in de auto verwonden bij een snelle stop.

WAARSCHUWING! Bewaar dit kinderzitje op een veilige plaats wanneer het niet wordt gebruikt. Plaats er geen zware voorwerpen bovenop. Zorg ervoor dat uw kinderzitje niet in contact komt met bijtende stoffen zoals bijv. batterijzuur.

WAARSCHUWING! Laat uw kind niet gedurende een lange periode in dit zitje zitten. Neem meerdere pauzes bij lange trips en haal uw kind uit het veiligheidszitje!

WASINSTRUCTIES

1. Het autostoeltje kan gereinigd worden met lauw water en zeep. Gebruik geen agressieve reinigingsmiddelen zoals schuurmiddelen of verdunner.
2. De hoes moet met de hand gewassen worden bij een maximale temperatuur van 30°C. Niet in de droger drogen, aan de lucht laten drogen.
3. De plastic onderdelen kunnen gereinigd worden met behulp van een vochtige doek. Gebruik geen solvaat.

ECE R44/04

GOEDGEKEURDE SOORTEN VAN AUTOGORDEL

- A** - Autoveiligheidsgordel - Diagonale gordel
- B** - Autoveiligheidsgordel - Heupgordel
- C** - ISOFIX-bevestigingen



Het is ENKEL mogelijk om het zitje te installeren op stoelen met 3-punts veiligheidsgordels voor Groepen 1; 2; 3 (9-36kg.)

MAG NIET GEBRUIKT WORDEN OP ZITTINGEN met een 2-puntsgordel!

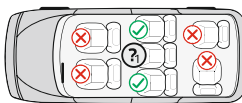
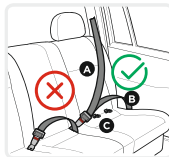

Eigenschappen

Afbeelding A

1. ISOFIX-geleiders
2. ISOFIX-connector
3. ISOFIX-ontgrendelingsknop
4. Basis
5. Ontgrendelingsknop om de stoel te draaien
6. Verstelhendel voor de positie
7. Aanpassingsbandje voor het harnas
8. Aanpassingssysteem
9. Kussentjes voor de gesp
10. Gesp van het harnas

11. Riempje van het harnas
12. Schouderkussentjes
13. Inzetstuk voor baby
14. Hoofdsteun
15. Geleidingshaakje
16. Hendel voor hoofdsteun
17. Ontgrendelingsknop verankering bovenaan
18. Riempje verankeringspunt bovenaan
19. Hoes
20. Schoudergordelgeleider
21. Schelp
22. Vergrendelingsknop
23. Geleidingsopening

1. De helling van het zijte aanpassen

Het kinderzijte is verstelbaar in 4 standen. (Afbeelding 1; 2; 3) **Liggende positie "R" voor groep 0+; Positie 1; 2; 3 voor Groep I; Positie 1 voor Groep II; III.** Trek aan de hendel in het voorste gedeelte onder het zijte en duw of trek het naar voren of naar achteren. Laat de hendel in de gewenste positie los en druk hem naar beneden totdat u een "klik" hoort. Zorg ervoor dat het zijte vast staat.

2. De lengte van de bandjes aanpassen

2.1. Gordels uittrekken: druk op de knop om de gordels aan te passen "8" (afbeelding 4) en trek tegelijkertijd aan beide schoudergordels "11". **Opmerking: trek niet aan de schouderkussentjes "12".**

2.2. De gordel aanspannen: plaats uw kind in het zijte, maak beide gordels vast in de gesp in het midden en trek aan de staaf in het midden van het zijte. (Afbeelding 8; 9)

3. Veiligheidsgordel vastmaken

3.1. Breng de twee metalen delen aan het uiteinde van de gordel samen (afbeelding 5) en plaats ze in de centrale gesp (afbeelding 6) totdat deze vastklikt.

3.2. Controleer of de gordel vast zit door de schouderbanden omhoog te trekken.

3.3. Druk op de rode knop "22" op de centrale gesp om de gordel los te maken. (Afbeelding 7)

4. Verwijderen van de bekleding

4.1. Verwijder de bekleding van het zijte en de rugleuning zoals getoond op Fig. 42;43

5. De hoogte van de hoofdsteun aanpassen

De hoogte van de hoofdsteun is regelbaar in 11 posities. Het instellen van de hoogte van de schoudergordels gebeurt gelijktijdig met het instellen van de hoogte van de hoofdsteun. Trek aan de aanpassingshendel (16) Fig.10 beweeg de hoofdsteun naar boven of beneden tot hij in de gewenste positie staat, afhankelijk van de grootte van uw kind. Laat de hendel los, u moet een klikgeluid horen dat aangeeft dat de rugleuning vast zit. Het is belangrijk om ervoor te zorgen dat de hoofdsteun goed aanpast op het hoofd. Foto 11

Groep 0+; I: De schoudergordels zitten op de juiste hoogte wanneer de gordel iets boven de schouder van het kind in de schelp verdwijnt. Zorg ervoor dat de bandjes van het harnas goed over de schouders van het kind passen. Afbeelding 11; 12

Groep II; III: De hoofdsteun van het veiligheidssijte moet zodanig aangepast worden dat er ongeveer twee vingers tussen de schouder van het kind en de onderste rand van de hoofdsteun van het kinderzijte passen.

6. Het 5-punts harnassysteem verwijderen

6.1. Maak de bandjes van het harnas los door op de ontgrendelingsknop te drukken en trek de bandjes zo ver mogelijk naar voren. Afbeelding 4 **Opmerking: trek niet aan de schouderkussentjes.**

6.2. Haal de gordels uit de haken achter het zijte. Afbeelding 14

6.3. Trek de gordels uit de openingen in de rugleuning.

6.4. Plaats de gordels in de centrale metalen beugel aan de achterzijde. Verbind de haakjes met de verzachters voor de schoudergordels. Trek eraan om te controleren of ze goed bevestigd zijn. Afbeelding 15

6.5. Kies de hoogte van de riemen volgens de lengte van het kind. (Afbeelding 14) De gordels moeten zich op of net boven de schouders van het kind bevinden. Gebruik geen veiligheidsgordels als de openingen voor de riemen onder de schouders van het kind zitten of als het kind meer weegt dan 18 kg. Gebruik in dit geval de autogordel.

Voor de bescherming van alle passagiers in het voertuig: in geval van een noodstop of een ongeval, kunnen mensen of voorwerpen die niet vast zitten andere passagiers letsel toebrengen. Controleer alstublieft altijd of: - De rugleuningen van de zittingen in de wagen vast zitten (dat wil zeggen dat een plooibare klep van een achterbank vast zit). - Alle zware voorwerpen of voorwerpen met een scherpe rand in het voertuig (bijvoorbeeld op de hoedenplank) bevestigd zijn. - Alle personen in het voertuig hun veiligheidsgordels om hebben. - Het kinderveiligheidszijte moet altijd vast zitten wanneer het zich in het voertuig bevindt, ook als er geen kind vervoerd wordt.

Om uw voertuig te beschermen: Sommige bekledingen van zittingen in de wagen bestaan uit gevoelige materialen (bijvoorbeeld velours, leer, enz.) en het is mogelijk dat er zich slijtageplekken vormen door het gebruik van kinderzitjes. Dit kan vermeden worden door een deken of handdoek onder het kinderveiligheidszitje te plaatsen.

INSTALLATIE VAN ZITJE "Groep 0+" / pasgeborene met een gewicht onder 13 kg. / Bevestigen van het autostoeltje met ISOFIX en verankering bovenaan.



BELANGRIJK: Controleer eerst of er 2 ISOFIX-verankeringen in het loodrechte snijpunt van de rugleuning en het zitkussen van de auto zitten en of er zich een gebruiksklaar verankeringspunt bovenaan achter de zitting van het voertuig bevindt.

Tips: Het gebruiksklare verankeringspunt is gewoonlijk permanent geïnstalleerd achteraan op de hoedenplank of op de vloer van het voertuig. Voor meer informatie kunt u de instructies van uw voertuig lezen of contact opnemen met de fabrikant van het voertuig.

OPMERKING: Wanneer u het ISOFIX-systeem gebruikt, kunnen de ISOFIX-geleiders in de ISOFIX-verankeringen in het voertuig worden gestoken. **(Afbeelding 16)** De ISOFIX-verankeringen aan beide uiteinden worden naar binnen geduwd via de geleiders.

Stap 1. Groep 0 + Het kinderzitje mag enkel in de meest naar achteren gebogen positie worden gebruikt. (Afbeelding 3) Trek aan de positioneringshendel en plaats het kinderzitje in de meest achterover hellende positie (Afbeelding 1; 2; 3) **Dit is de veiligste positie voor uw kind, het is dus aan te raden om deze zo lang mogelijk te gebruiken.**

Stap 2. Druk op de ontgrendelingsknop om de ISOFIX-connectoren los te maken. U kunt dan een hoorbaar "klik"geluid horen. Afbeelding 17 Schuif de rails naar de langste positie.

Stap 3 . Houd de ontgrendelingsknop "5" ingedrukt om het kinderzitje te draaien en draai het zitje 180 ° . Afbeelding 18; 19

Laat de knop los en controleer of het kinderzitje vast zit.

WAARSCHUWING! GEBUIK HET KINDERVEILIGHEIDSZITJE NIET AANGEPAST IN EEN HOEK VAN 90° IN DE BEWEGINGSRICHTING VAN DE WAGEN !!! DIT KINDERZITJE MAG ENKEL VOORWAARTS OF ACHTERWAARTS GERICHT TEN OPZICHTE VAN DE BEWEGING VAN DE WAGEN GEBRUIKT WORDEN!!!

Stap 4. Plaats het kinderzitje op de zitting van de wagen, het moet gericht worden naar de tegengestelde richting van de beweging van de wagen. Als uw auto een airbag heeft op de passagiersstoel, dan mag het kinderzitje alleen achterin de auto gebruikt worden!

Stap 5. Duw de ISOFIX-connectoren rechtstreeks in de verankeringen totdat u een hoorbaar "klik"geluid hoort. Afbeelding 19 Zorg ervoor dat u een "klik" gehoord heeft en dat de ISOFIX-vergrendelingsindicatie GROEN is Afbeelding 20.03

Stap 6. Duw het kinderzitje stevig in de richting van de rugleuning van de autostoel. Afbeelding 20 Tijdens deze beweging zal het ISOFIX-systeem het kinderzitje vastzetten aan de rugleuning van de autostoel en zal u een "klik"geluid horen. Zorg ervoor dat het kinderzitje stevig tegen de rugleuning van de autostoel is gedrukt. Controleer de ISOFIX-ontgrendelingsknop nogmaals en zorg ervoor dat de vergrendelingsindicatie GROEN is. Afbeelding 20

Stap 7. Neem het zitje zelf vast om te controleren of het stevig vastzit of schudt. Als het zitje trilt en de ISOFIX-connectoren uitgetrokken zijn, dan herhaalt u de bovenstaande stappen en installeert u het opnieuw. Afbeelding 21

Stap 8. Trek de Top-tether uit en druk op de ontgrendelingsknop van de Tether-riem om de riem uit te trekken totdat deze lang genoeg is om de voor de gebruiker geschikte tether-verankering achter te haken. Afbeelding 22 Leid de toptether door de hoofdsteen van de auto. Afbeelding 23

Stap 9. Breng het bevestigingshaakje rond de gebruiksklare verankeringspunten. Controleer of er 3 ankerplaatsen voor de haak zijn, zoek er een die goed is voor u. Afbeelding 23; 24

Stap 10. Trek de bevestigingsriem aan een ander uiteinde terug om de verankering bovenaan vast te zetten.

VOORZICHTIG: Als de verankering bovenaan goed en correct vastgemaakt wordt, dan zal er een groen teken verschijnen aan de andere zijde van de ontgrendelingsknop van het bandje. Controleer dit wel. Afbeelding 25

Stap 11. Plaats het kind in de stoel. Controleer de hoogte van de schoudergordels. Zorg ervoor dat de gordels niet gedraaid zijn of ergens hangen. Maak de veiligheidsgordels op het kind vast, zorg ervoor dat ze goed zijn geplaatst en trek aan het bandje in het midden van het zitje om aan te spannen. **Zorg dat de 5-puntsgesp bevestigd is** (Afbeelding 4; 5; 6; 7; 8; 9)

INSTALLATIE VAN ZETEL "Groep 0+" / pasgeborene en met een gewicht tot 13 kg. / Met 3-puntsveiligheidsgordel



Gebruik de 3-puntsveiligheidsgordels van de auto om het kinderzitje te beveiligen!

Stap 1. Groep 0 + Het kinderzitje mag enkel in de meest vlakke positie gebruikt worden. (Afbeelding 26) Trek aan de positioneringshendel en plaats het kinderzitje in de meest achterover hellende positie (Afbeelding 1; 2; 3) **Dit is de meest veilige positie voor uw kind, het is dus aan te raden om deze zo lang mogelijk te gebruiken.**

Gebruik de 3-puntsveiligheidsgordels van de auto om het kinderzitje te beveiligen!

Stap 1. Groep 0 + Het kinderzitje mag enkel in de meest vlakke positie gebruikt worden. (Afbeelding 26) Trek aan de positioneringshendel en plaats het kinderzitje in de meest achterover hellende positie (Afbeelding 1; 2; 3) **Dit is de meest veilige positie voor uw kind, het is dus aan te raden om deze zo lang mogelijk te gebruiken.**

Stap 2. Druk op de ontgrendelingsknop "5" en houd deze ingedrukt om het kinderzitje te draaien en draai de stoel naar 180°. Afbeelding 18; 26

Stap 3. Plaats het kinderzitje op de autozitting, het moet geplaatst worden in de richting die tegengesteld is aan de bewegingsrichting. Als uw auto een airbag op de passagiersstoel heeft, dan mag het kinderzitje alleen achterin de auto gebruikt worden!

Stap 4. Steek het schootgedeelte van de veiligheidsgordel door de geleidingsopeningen aan beide zijden van het veiligheidszitje (Afbeelding A positie 23) en bevestig de clip aan de bijbehorende gesp totdat er een klik hoorbaar is. Controleer of de gesp van de gordel vast zit door eraan te trekken. (Afbeelding 27)

Stap 5. Leid het bovenste diagonale deel van de riem in de riemgeleider achter de rugleuning en trek aan om de riem vast te maken. Afbeelding 28

Stap 6. Zorg ervoor dat de gordel niet gedraaid zit en dat hij goed aangetrokken is. Zorg ervoor dat het zitje stevig op de zitting van de wagen bevestigd is.

Stap 7. Plaats het kind in de stoel. Controleer de hoogte van de schoudergordels. Zorg ervoor dat de gordels niet gedraaid zijn of ergens hangen. Maak de veiligheidsgordels vast bij uw kind, zorg ervoor dat ze goed geplaatst zijn en trek aan de gordel in het midden van de stoel om aan te spannen. (Afbeelding 4; 5; 6; 7; 8; 9)

INSTALLATIE VAN HET ZITJE "Groep I" / 9 tot 18 kg. / Met 3-puntsgordel



Gebruik de 3-puntsveiligheidsgordels van de auto om de veiligheid van het kind te waarborgen en om het kinderzitje vast te zetten!

Stap 1. Plaats het kinderzitje voorwaarts gericht op de zitting van de wagen en zorg ervoor dat de rugleuning van het kinderzitje stevig tegen de rugleuning van de autozitting gedrukt is. Afbeelding 29 **WAARSCHUWING! Zorg ervoor dat het kinderzitje goed aangepast is voor installatie in een voorwaarts gerichte positie. Indien nodig, drukt u op aanpassingsknop "5" (Afbeelding A) en draait u het zitje in de voorwaarts gerichte positie.**

Stap 2. Trek de hele autogordel naar buiten. Steek de diagonale gordel tussen de rugleuning en de hoofdsteun en de heupgordel door de gordelgeleiders onderaan het kinderzitje, zoals afgebeeld op afbeelding 29. **Zorg ervoor dat de beide delen van de autogordel zich onder het harnas van het kinderzitje bevinden!**

Stap 3. Bevestig de heupgordel en diagonale gordel in de gesp van de auto totdat u een "klik" hoort en trek ze vervolgens aan om het kinderzitje aan te spannen. (Afbeelding 30)

Stap 4. Plaats het kind in de stoel. Controleer de hoogte van de schoudergordels. Zorg ervoor dat de gordels niet gedraaid zijn of ergens hangen. Maak de veiligheidsgordels vast bij uw kind, zorg ervoor dat ze goed geplaatst zijn en trek aan de gordel in het midden van de stoel om aan te spannen.

INSTALLATIE VAN HET ZITJE "Groep II; III" / 15 tot 36 kg./ Met 3-puntsgordel



BELANGRIJK: Wanneer u het zitje gebruikt voor groep 2; 3 15-36 kg, dan moet u de gesp, de schouderkussentjes en het inzetstuk voor baby's verwijderen Foto A- 9; 10; 12; 13 posities om de gesp te verwijderen en de schoudergordels onder de bekleding verbergen.

Stap 1. Maak de 5-puntsgordel van het kinderzitje los door op de rode knop van de gesp te duwen. Afbeelding 33

Stap 2. Maak de gordels van het harnas los door op de ontgrendelingsknop te drukken en door de bandjes van het harnas zo ver mogelijk naar voren te trekken. Afbeelding 34;35 **Opmerking: trek niet aan de schouderkussentjes.**

Stap 3. Druk de gesp naar beneden (afbeelding 36), haal de metalen beugel uit het uiteinde van de riem en trek de gesp eruit (afbeelding 38).

Stap 4. Verwijder het kussen, het borstkussentje en het kruiskussentje en haal de twee metalen delen van de gesp uit de schoudergordels. Afbeelding 39

Stap 5. Rol de schoudergordels aan beide zijden afzonderlijk op en plaats ze in de sleuven onder de stoffen bekleding. Afbeelding 40;41

Stap 6. Druk op de ontgrendelingsknoppen en trek de ISOFIX-connectoren terug in de stoel

Gebruik de 3-puntsveiligheidsgordels van de auto om de veiligheid van het kind te waarborgen en het kinderzitje vast te zetten!

Stap 7. Plaats het kinderzitje op de autozitting, het moet rechtop en in de bewegingsrichting gekeerd staan.

Stap 8. Plaats het kind in het kinderzitje. Plaats de schoudergordel door het haakje over de schouder van het kind en de heupgordel over het zitje en de schoot van het kind. Steek de riem door de onderste opening in de zitting van het veiligheidszitje en bevestig de clip aan de bijbehorende gesp totdat u een klik hoort. Controleer of

WICHTIG! SORGFÄLTIG LESEN UND ZUM SPÄTEREN NACHSCHLAGEN AUFBEWAHREN.

INFORMATION

Bei Verwendung von Universal (Gruppe 0+; 1; 2; 3) als Kategorie beachten Sie bitte die folgenden Hinweise:

1. Es handelt sich um ein „universelles“ Kinderrückhaltesystem. Es ist gemäß der Verordnung Nr. 44, Änderungsserie 04, für den allgemeinen Gebrauch in Fahrzeugen zugelassen und mit den meisten, aber nicht allen Pkw-Sitzen kompatibel.
2. Hinsichtlich des Einbaus kann davon ausgegangen werden, dass das System den Anforderungen entspricht, wenn der Hersteller in der Bedienungsanleitung des Fahrzeugs angegeben hat, dass es für den Einbau eines „universellen“ Kinderrückhaltesystems dieser Altersgruppe geeignet ist.
3. Dieses Kinderrückhaltesystem wird unter Bedingungen, die strenger sind als diejenigen, die für frühere Modelle gelten, denen dieser Hinweis nicht beigefügt ist, als „universal“ eingestuft.
4. Im Zweifelsfall wenden Sie sich an den Hersteller oder Händler des Kinderrückhaltesystems.
5. Der Sitz ist nur für Fahrzeuge geeignet, die mit statischen 3-Punkt-Sicherheitsgurten oder einziehbaren 3-Punkt-Sicherheitsgurten ausgestattet sind. Zugelassen nach UN/ECER Nr. 16 oder anderen gleichwertigen Standards.

Bitte lesen Sie die Anweisungen sorgfältig durch, da eine falsche Installation zu schweren Verletzungen führen kann. In diesem Fall übernimmt der Hersteller keine Haftung.

Dieser Autositz ist für die Verwendung mit den folgenden Installationsarten zugelassen:

1. **UNIVERSAL Verwendung für die Gruppe 0+ (0-13 kg).** Einbau mit: Dreipunkt-Autogurt + Sicherheitsgurten. (Nach hinten gerichtete Installation)
 2. **Halbuniverseller Einsatz für die Verwendung als Gruppe 0+ (0-13 kg)** Installation mit: ISOFIX + oberer Anker + Gurte (Rückwärts gerichtete Installation)
- 2.1. Bei der Montage des Sitzes mit ISOFIX-Befestigung und dem oberen Gurt ist dieser Kindersitztyp für die Befestigung auf Autositzen geeignet, die mit dem ISOFIX-System ausgestattet sind und gemäß ECE R14 eingebaut sind

2.2. Dies ist das ISOFIX-Kinderrückhaltesystem. Es ist nach ECE R44.04 für den allgemeinen Einsatz in Fahrzeugen mit ISOFIX-Verankerungssystemen zugelassen. Abhängig von der Kategorie des Kindersitzes und dem ISOFIX-Befestigungspunkt erfolgt der Einbau in Fahrzeuge mit ISOFIX-Befestigungspunkten (siehe Kfz-Handbuch).

2.3. Die ISOFIX-Massengruppe und das Gewicht, für die dieses Gerät bestimmt ist, sind: Gruppe 0 + (Neugeborene und mit einem Gewicht von bis zu 13 kg). ISOFIX-Klasse E unter 13 kg.

Bei Verwendung als halbuniverselle Kategorie (Gruppe 0+) beachten Sie bitte die folgenden Hinweise:

Dieses Kinderrückhaltesystem

ist für den „halbuniversalen“ Einsatz zugelassen

und für den Einbau in die Sitze folgender Fahrzeuge

geeignet:

FAHRZEUG (Model)	VORN	HINTEN	
	außen	außen	Zentrum
	JA	JA/Nein	JA /Nein

Eine Liste der für die halbuniversale Montage

geeigneten Fahrzeuge finden Sie in Anhang 1 am Ende der Anleitung.

3. **UNIVERSALE Verwendung zur Nutzung als Gruppe I (9–18 kg).** Einbau mit: Dreipunkt-Autogurt + Sicherheitsgurten. (Nach vorne gerichtet installieren)

4. **UNIVERSALE Verwendung zur Nutzung als Gruppe II (15–25 kg) Gruppe III (22–36 kg)** Einbau mit: Dreipunkt-Autosicherheitsgurt (Einbau nach vorne gerichtet)

Wichtige Sicherheitsanweisungen!

AUFMERKSAMKEIT! Erst wenn das Gewicht des Kindes 9 kg überschreitet, kann der Sitz vorwärts gerichtet verwendet werden!

AUFMERKSAMKEIT! Nur geeignet, wenn zugelassene Fahrzeuge mit einem 3-Punkt-Sicherheitsgurt aufroller ausgestattet sind, der gemäß der UNECE-Regelung Nr. 16 oder anderen gleichwertigen Normen zugelassen ist.

AUFMERKSAMKEIT! Die harten Elemente oder Kunststoffteile des Kinderrückhaltesystems müssen so angeordnet und installiert werden, dass sie sich bei der täglichen Nutzung des Fahrzeugs nicht in den abnehmbaren Sitzen oder Türen des Fahrzeugs verfangen.

AUFMERKSAMKEIT! Alle Gurte, die das Rückhaltesystem am Fahrzeug befestigen, müssen gespannt sein, alle Gurte, die das Kind zurückhalten, müssen an den Körper des Kindes angepasst sein. Ein Verdrehen der Gurte ist nicht zulässig.



ÄUSSERST GEFÄHRLICH!

Montieren Sie KEINEN rückwärtsgerichteten Kindersitz auf einem Front-Airbag-Sitz!
DIES KANN ZUM TOD ODER SCHWEREN VERLETZUNGEN FÜHREN!

AUFMERKSAMKEIT! Achten Sie darauf, dass der Beckengurt tief anliegt, damit das Becken fest eingeklemmt wird!

AUFMERKSAMKEIT! Es ist gefährlich, Änderungen oder Ergänzungen an der Sicherheitseinrichtung ohne Genehmigung der zuständigen Behörde vorzunehmen!

AUFMERKSAMKEIT! Befolgen Sie die Installationsanweisungen genau. Bei Nichtbeachtung besteht Verletzungsgefahr für das Kind!

AUFMERKSAMKEIT! Lassen Sie das Kind nicht unbeaufsichtigt in der Sicherheitsvorrichtung!

AUFMERKSAMKEIT! Gepäck oder andere Gegenstände, die im Falle eines Aufpralls zu Verletzungen führen können, müssen ordnungsgemäß gesichert sein!

AUFMERKSAMKEIT! Das Kinderrückhaltesystem darf nicht ohne Bezug verwendet werden!

AUFMERKSAMKEIT! Der Sitzbezug darf nicht durch einen anderen als den vom Hersteller empfohlenen ersetzt werden, da er integraler Bestandteil des Kinderrückhaltesystems ist!

AUFMERKSAMKEIT! Der Sitz kann nur in Beifahrersitzen mit 3-Punkt-Gurtsystem eingebaut werden. Verwenden Sie keine anderen Befestigungspunkte für den Sicherheitsgurt als die in der Anleitung beschriebenen und am Rückhaltesystem gekennzeichneten. Stellen Sie sicher, dass sich das Sicherheitsgurtschloss des Fahrzeugs nicht in oder vor einem bestimmten Sicherheitsgurt befindet.

AUFMERKSAMKEIT! Rückwärtsgerichtete Kinderrückhaltesysteme dürfen nicht auf Sitzplätzen verwendet werden, die durch einen Airbag geschützt sind.

AUFMERKSAMKEIT! Der Innenraum des Autos kann bei direkter Sonneneinstrahlung sehr heiß werden. Daher wird empfohlen, den Kindersitz abzudecken, wenn er nicht verwendet wird. Dadurch wird eine Erwärmung der Polster und Bauteile, insbesondere der am Kindersitz befestigten, sowie eine Verbrennung des Kindes vermieden!

AUFMERKSAMKEIT! Benutzen Sie den Autositz nicht zu Hause. Er ist nicht für den Heimgebrauch konzipiert und sollte nur im Fahrzeug verwendet werden!

AUFMERKSAMKEIT! Bevor Sie bewegliche oder verstellbare Teile des Kindersitzes verstellen, müssen Sie Ihr Kind unbedingt aus dem Kindersitz nehmen!

AUFMERKSAMKEIT! Überprüfen Sie die Riemen regelmäßig auf Verschleiß und achten Sie dabei besonders auf die Befestigungspunkte, Schutzvorrichtungen und Einsteller.

AUFMERKSAMKEIT! Lassen Sie die Schnalle nicht teilweise geschlossen, sie sollte verriegelt sein, wenn alle Teile eingerastet sind. Im Notfall muss das Kind sofort vom Sitz entfernt werden können. **Ihrem Kind sollte beigebracht werden, niemals mit der Schnalle zu spielen.**

AUFMERKSAMKEIT! Aus Sicherheitsgründen muss der Kindersitz im Fahrzeug eingebaut (fixiert; gesichert) sein, auch wenn Sie das Kind nicht in den Sitz setzen.

AUFMERKSAMKEIT! Bewahren Sie den Kindersitz bei Nichtgebrauch an einem sicheren Ort außerhalb der Reichweite von Kindern auf. Vermeiden Sie es, schwere Gegenstände auf den Sitz zu stellen. Lassen Sie Ihren Autositz nicht mit ätzenden Substanzen wie Batteriesäure in Kontakt kommen.

AUFMERKSAMKEIT! Lassen Sie Ihr Kind nicht für längere Zeit in diesem Sitz. Machen Sie auf langen Fahrten mehr Pausen und nehmen Sie das Kind aus dem Kindersitz.

AUFMERKSAMKEIT! Wenden Sie sich an den Hersteller des Kinderrückhaltesystems, wenn Sie eine falsche Position des Sicherheitsgurtschlosses für Erwachsene in Bezug auf die Hauptkontaktpunkte des Kinderrückhaltesystems bemerken.

AUFMERKSAMKEIT! Für ein ISOFIX-Kinderrückhaltesystem lesen Sie bitte die Anweisungen des Fahrzeugherstellers.

AUFMERKSAMKEIT! Entfernen Sie vor dem ersten Gebrauch des Produkts alle Werbematerialien sowie die Vorrichtungen, mit denen sie am Produkt befestigt wurden.

WASCHANLEITUNG

1. Der Autositz kann mit lauwarmem Wasser und Seife gereinigt werden. Verwenden Sie keine aggressiven Reinigungsmittel wie Scheuermittel oder Verdüner.

2. Die Polsterung muss bei einer Temperatur von maximal 30°C von Hand gewaschen werden. Legen Sie sie nicht in den Trockner. Lassen Sie die Polsterung auf natürliche Weise trocknen.

3. Die Kunststoffteile können mit einem feuchten Tuch gereinigt werden. Verwenden Sie keine Scheuermittel.

ECE R44/04

ART DER ZUGELASSENEN SICHERHEITSGURTE,

DIE SIE IM AUTO HABEN MÜSSEN

A – Sicherheitsgurt des Autos – Diagonalgurt

B – Sicherheitsgurt des Autos – Beckengurt

C – ISOFIX-Befestigungspunkte



Montagemöglichkeit **NUR** an Sitzen MIT

3-PUNKT-GURTEN für die Gruppen 1, 2, 3 (9-36 kg) !

NICHT AUF SITZEN MIT 2-PUNKT-GURTEN

VERWENDBAR !

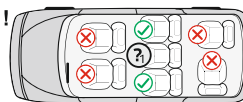
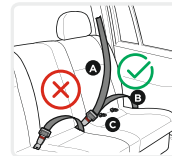

Eigenschaften

Foto A

1. ISOFIX-Anleitungen
2. Mechanismen zum Klemmen des ISOFIX-Systems (Aufsätze)
3. ISOFIX-System-Entriegelungstaste
4. Basis
5. Entriegelungsknopf für die Sitzdrehung
6. Griff zum Verstellen der Sitzneigung
7. Riemen zur Längenverstellung der Gürtel
8. Regelgerät
9. Schnallenweichmacher
10. Schnalle

11. Gürtel
12. Weichmacher für Schultergurte
13. Weichmacher für das Baby
14. Kopfstütze
15. Riemenführungshaken
16. Griff zur Einstellung der Kopfstütze
17. Entriegelungsknopf für den oberen Haken
18. Oberer ISOFIX-Verriegelungshaken
19. Polsterung
20. Schultergurtführung
21. Körper
22. Entriegelungstaste
23. Loch für die Riemenführung

1. Einstellen der Sitzneigung

Der Kindersitz ist in 4 Positionen verstellbar. (Abb. 1;2;3) **Geneigte „R“-Position für**

Gruppe 0+; Position 1; 2; 3 für Gruppe I; Position 1 für Gruppe II, III. Ziehen Sie den Positionierungsgriff vorne unter dem Sitz und schieben oder ziehen Sie dann den Sitz nach vorne oder hinten. Lassen Sie den Griff in die gewünschte Position fallen und drücken Sie ihn nach unten, bis Sie ein „Klicken“ hören. Stellen Sie sicher, dass der Sitz verriegelt ist.

2. Anpassen der Länge der Riemen

2.1. Lösen der Gurte: Drücken Sie den Gurtverstellknopf „8“ (Foto 4) und ziehen Sie gleichzeitig an den beiden Schultergurten „11“. **Hinweis: Ziehen Sie nicht an den Gurtweichmachern „12“.**

2.2. Anlegen der Sicherheitsgurte: Setzen Sie das Kind in den Sitz, befestigen Sie beide Sicherheitsgurte im mittleren Gurtschloss und ziehen Sie den Gurt über die Mitte des Sitzes. Foto 8;9

3. Schnallen Sie den Gürtel an

3.1. Verbinden Sie die beiden Metallteile am Ende des Gürtels (Foto 5) und stecken Sie sie in die mittlere Schnalle (Foto 6), bis Sie ein Klicken hören.

3.2. Überprüfen Sie, ob der Gurt verriegelt ist, indem Sie die Schultergurte nach oben ziehen.

3.3. Um die Gurte zu lösen, drücken Sie den roten Knopf „22“ an der zentralen Schnalle nach unten. (Foto 7)

4. Entfernen der Polsterung

4.1. Entfernen Sie die Sitz- und Rückenlehnenpolsterung wie in Abb. 45; 46 gezeigt

5. Höhenverstellung der Kopfstütze

Die Höhe der Kopfstütze lässt sich in 11 Positionen verstellen. Die Höhenverstellung der Schultergurte erfolgt gleichzeitig mit der Höhenverstellung der Kopfstütze.

Ziehen Sie am Einstellgriff (16) Abb. 10 und bewegen Sie die Rückenlehne entsprechend der Größe Ihres Kindes in die gewünschte Position nach oben oder unten. Lassen Sie den Griff los und Sie sollten ein Klickgeräusch hören, das signalisiert, dass die Rückenlehne verriegelt ist.

Bitte achten Sie darauf, dass die Rückenlehne richtig um den Kopf des Kindes positioniert ist. Abb. 11

Gruppe 0+ ; I: Die Position der Gurte sollte auf Höhe oder leicht über den Schultern des Kindes liegen. Stellen Sie sicher, dass die Sicherheitsgurte richtig über den Schultern des Kindes sitzen. Foto 11;12

Gruppe II; III Die Kopfstütze des Sicherheitssitzes muss so eingestellt werden, dass zwischen der Schulter des

6. Entfernen der 5-Punkt-Sicherheitsgurte

6.1. Lösen Sie die Sicherheitsgurte, indem Sie den Entriegelungsknopf drücken und die Schultergurte so weit wie möglich ziehen. (Abb. 4) **Hinweis: Ziehen Sie nicht an den Gurtweichmachern**

6.2. Entfernen Sie die Gurte von den Haken hinter der Sitzlehne. Abb. 14

6.3. Ziehen Sie die Gurte aus den Löchern in der Rückenlehne.

6.4. Legen Sie die Gurte in die zentrale Metallhalterung hinter dem Rücken. Befestigen Sie den Gürtelhaken an den Schulterpolstern. Ziehen Sie an den Weichmachern, um sicherzustellen, dass sie sicher sitzen.

Foto 15

6.5. Wählen Sie die Höhe der Gurte entsprechend der Körpergröße des Kindes. Abb. 14 Die Position der Gurte sollte auf Höhe oder leicht über den Schultern des Kindes liegen. Benutzen Sie die Sicherheitsgurte nicht, wenn sich die Gurtlöcher unterhalb der Schultern des Kindes befinden oder wenn das Kind über 18 kg wiegt. Benutzen Sie in diesem Fall den Sicherheitsgurt des Fahrzeugs.

Zum Schutz aller Fahrzeuginsassen: Bei einer Vollbremsung oder einem Unfall können nicht versicherte Personen oder Gegenstände anderen Insassen Schaden zufügen. Bitte überprüfen Sie immer, dass: - Die Rückenlehnen der Autositze verriegelt sind. (Das heißt, die Rücksitzlehne ist verriegelt);

- Alle schweren oder scharfkantigen Gegenstände im Fahrzeug (z. B. auf der Haut der Heckscheibe) sind gesichert und fixiert. - Alle Personen im Fahrzeug sind angeschnallt. - Der Kindersitz ist immer gesichert und fixiert, wenn er sich im Fahrzeug befindet, auch ohne dass ein Kind transportiert wird.

So schützen Sie Ihr Fahrzeug:

Einige Autositzbezüge bestehen aus empfindlichen Materialien (z. B. Wildleder, Leder usw.) und können bei der Nutzung des Sitzes Abnutzungserscheinungen aufweisen. Dies lässt sich vermeiden, indem man eine Decke oder ein Handtuch unter den Kindersitz legt.

MONTAGE DES STUHLs „Gruppe 0+“

/für Neugeborene und bis zu 13 kg Gewicht / Mit ISOFIX und oberer Befestigung



WICHTIG: Überprüfen Sie zunächst, ob das Auto über 2 ISO FIX-Metallankerhaken an der Schnittstelle zwischen Sitz und Autorückenlehne unter der Polsterung und einen oberen Metallhaken hinter dem Autositz verfügt.

Tipp : Ein Autoverdeckhaken aus Metall wird normalerweise hinter der Rückenlehne unter der Heckscheibe, hinter der Sitzlehne oder auf dem Kofferraumboden angebracht. Für Einzelheiten lesen Sie das Fahrzeughandbuch oder wenden Sie sich an den Hersteller.

HINWEIS: Bei Verwendung des ISOFIX-Systems können die ISOFIX-Führungsbuchsen in die ISOFIX-Haken des Fahrzeugs eingesetzt werden. Foto 16. Die ISOFIX-Haken an beiden Enden des Sitzes gehen durch die Führungsbuchsen.

Schritt 1. Gruppe 0 + Der Autositz kann **NUR** in der hintersten Position verwendet werden. (Abb. 3) Ziehen Sie am Positionierungsgriff und stellen Sie den Sitz in die hinterste Position. (Abb. 1;2;3) **Dies ist die sicherste Position für Ihr Kind, daher wird empfohlen, sie so lange wie möglich zu verwenden.**

Schritt 2. Drücken Sie die Entriegelungstaste des ISOFIX-Systems, um die Klammmechanismen zu lösen, bis Sie ein „Klicken“ hören Abb. 17 Schieben Sie die Schienen in die längste Position.

Schritt 3. Halten Sie die Entriegelungstaste gedrückt, um den Kindersitz „5“ zu drehen, und drehen Sie den Sitz um 180°. Foto 18;19 Lassen Sie den Knopf los und stellen Sie sicher, dass der Sitz verriegelt ist.

AUFMERKSAMKEIT! VERWENDEN SIE DEN KINDERRÜCKHALTE-SITZ NICHT, DER IN EINER 90°-POSITION ZUR FAHRTRICHTUNG VERSTELLT IST! DIESER KINDERSITZ DARF NUR IN VERKEHRSRICHTUNG ODER ENTGEGEN DER FAHRZEUGRICHTUNG VERWENDET WERDEN!!!

Schritt 4. Platzieren Sie den Kindersitz so auf dem Autositz, dass er „**RÜCKWÄRTS**“ zeigt! **Wenn** Ihr Auto über einen Airbag auf den Beifahrersitzen verfügt, sollte der Kindersitz nur auf den Rücksitzen des Autos verwendet werden!

Schritt 5. Drücken Sie die ISO FIX-Montagemechanismen direkt auf die Metallhaken des Fahrzeugs, bis Sie ein „Klicken“ hören. Bild 19 Stellen Sie sicher, dass Sie ein „Klicken“ hören und die ISOFIX-Verriegelungsanzeige GRÜN anzeigt. Bild 20.03

Schritt 6. Drücken Sie den Kindersitz fest gegen die Rückenlehne des Autositzes.

Foto 20. Während dieser Bewegung befestigt das ISOFIX-System den Kindersitz an der Rückenlehne und Sie hören ein „Klick“-Geräusch. Stellen Sie sicher, dass der Kindersitz fest gegen die Rückenlehne des Autositzes gedrückt wird. Überprüfen Sie den ISOFIX-Entriegelungsknopf erneut und stellen Sie sicher, dass die Sperranzeige GRÜN anzeigt. Bild 20

Schritt 7. Ergreifen Sie den Sitz und prüfen Sie, ob er sicher befestigt ist oder wackelt. Wenn der Sitz wackelt und die ISOFIX-Verankerungen nicht mehr vorhanden sind, wiederholen Sie die oben genannten Schritte und installieren Sie ihn erneut.

Foto 21

Schritt 8. Ziehen Sie am oberen Haltegurthaken und drücken Sie den Entriegelungsknopf, um den Gurt so weit zu ziehen, dass er am Metallhaken des Fahrzeugs einrastet. Abb.22 Führen Sie den oberen Gurt durch die Kopfstütze des Autos. Foto 23

Schritt 9. Befestigen Sie den Sitzhaken am Fahrzeughaken. Überprüfen Sie, ob es drei Befestigungspunkte geben kann. Wählen Sie den für Sie geeigneten aus. Abb. 23; 24

Schritt 10. Ziehen Sie den Gürtel am Haken von der anderen Seite, um ihn festzuziehen.

ACHTUNG: Wenn der obere Haken richtig festgezogen ist, wird am anderen Ende des Entriegelungsknopfes eine grüne Markierung angezeigt. Bitte überprüfen! Abb. 25

Schritt 11. Setzen Sie das Kind in den Sitz. Überprüfen Sie die Höhe der Schultergurte. Stellen Sie sicher, dass die Gurte nicht verdreht sind oder irgendwo eingeklemmt sind. Legen Sie die Sicherheitsgurte des Kindes an, stellen Sie sicher, dass sie fest sitzen, und ziehen Sie zum Befestigen am Gurt in der Mitte des Sitzes. Stellen Sie sicher, dass das 5-Punkt-Sicherheitsgurtschloss geschlossen ist. Abb. 4; 5; 6; 7; 8; 9

MONTAGE DES STUHLs „Gruppe 0+“

/ für Neugeborene und bis zu 13 kg Gewicht. / Mit 3-Punkt-Gurt



Bitte nutzen Sie zur Sicherung des Kindersitzes die 3-Punkt-Sicherheitsgurte des Fahrzeugs!

Schritt 1. Gruppe 0 + Der Autositz kann **NUR** in der hintersten Position verwendet werden. (Abb. 26) Ziehen Sie am Positionierungsgriff und stellen Sie den Sitz in die hinterste Position. (Abb. 1;2;3) **Dies ist die sicherste Position für Ihr Kind, daher wird empfohlen, sie so lange wie möglich zu verwenden.**

Schritt 2. Halten Sie den Entriegelungsknopf gedrückt, um den Kindersitz „5“ zu drehen und den Sitz um 180° zu drehen. Foto 18;26 Lassen Sie den Knopf los und stellen Sie sicher, dass der Sitz verriegelt ist .

Schritt 3 . Platzieren Sie den Kindersitz auf dem Autositz, er muss „RÜCKWÄRTS“ ausgerichtet sein! Wenn Ihr Auto über einen Airbag auf den Beifahrersitzen verfügt, sollte der Kindersitz nur auf den Rücksitzen des Autos verwendet werden!

Schritt 4. Führen Sie den Beckengurt des Fahrzeugs durch die Führungslöcher auf beiden Seiten des Sicherheitssitzes (Foto A, Position 23) und befestigen Sie den Gurt im entsprechenden Schloss des Fahrzeugs, bis Sie ein „Klicken“ hören. Überprüfen Sie durch Ziehen am Gürtel, ob die Gürtelschnalle verriegelt ist. (Foto 27)

Schritt 5. Führen Sie den oberen diagonalen Teil des Gurtes durch die Führung hinter der Rückseite der Rückenlehne und ziehen Sie, um den Gurt zu straffen. Abb. 28

Schritt 6. Stellen Sie sicher, dass der Riemen straff und nicht verdreht ist. Stellen Sie sicher, dass der Kindersitz fest am Autositz befestigt ist.

Schritt 7. Setzen Sie das Kind in den Sitz. Überprüfen Sie die Höhe der Schultergurte. Stellen Sie sicher, dass die Gurte nicht verdreht sind oder irgendwo eingeklemmt sind. Legen Sie die Sicherheitsgurte des Kindes an, stellen Sie sicher, dass sie fest sitzen, und ziehen Sie zum Befestigen am Gurt in der Mitte des Sitzes. Abb. 4;5;6;7;8;9)

MONTAGE DES STUHLS

"Gruppe I" / 9 bis 18 kg / Mit 3-Punkt-Gurt



Bitte nutzen Sie zur Sicherung des Kindes und zur Sicherung des Kindersitzes die 3-Punkt-Sicherheitsgurte des Autos.

Schritt 1. Platzieren Sie den Kindersitz mit der Vorderseite nach vorne auf dem Autositz und achten Sie darauf, dass die Rückseite des Kindersitzes fest gegen die Rückseite des Autositzes gedrückt wird. Bild 29 **ACHTUNG! Stellen Sie sicher, dass der Kindersitz für den vorwärtsgerichteten Einbau richtig eingestellt ist. Drücken Sie bei Bedarf den Einstellknopf „5“ (Foto A) und drehen Sie den Sitz in die vorwärts gerichtete Fahrposition.**

Schritt 2. Ziehen Sie den Sicherheitsgurt des Fahrzeugs vollständig durch. Führen Sie den diagonalen Gurt des Fahrzeugs zwischen der Rückenlehne und der Kopfstütze des Kindersitzes und führen Sie den Beckengurt durch die Gurtführungen an der Unterseite des Kindersitzes, wie in Bild 29 gezeigt

Achten Sie darauf, dass sich beide Teile des Autogurtes unter dem Kindersicherheitsgurt befinden!

Schritt 3. Schnallen Sie die Schulter- und Beckengurte an (Foto 30)

Schritt 4. Setzen Sie das Kind in den Sitz. Überprüfen Sie die Höhe der Schultergurte. Stellen Sie sicher, dass die Gurte nicht verdreht sind oder irgendwo eingeklemmt sind. Legen Sie die Sicherheitsgurte des Kindes an, stellen Sie sicher, dass sie fest sitzen, und ziehen Sie zum Befestigen am Gurt in der Mitte des Sitzes. Stellen Sie sicher, dass das 5-Punkt-Sicherheitsgurtschloss geschlossen ist. Abb. 4;5;6;7;8;9;31

ANBRINGUNG DES KINDERSITZES

“Gruppe II; III” /15 bis 36 kg/ Mit 3-Punkt-Gurt



WICHTIG: Bei Verwendung des Kindersitzes für Gruppe 2; 3 (15-36 kg) müssen die Polster des Gurtschlusses und der Gurte und das Babypolster Bild A in den Positionen 9;10;11;12;13; entfernt werden. Sie müssen auch das Gurtschloss abnehmen und die Schultergurte unter der Polsterung verstecken. die Schnalle entfernen und die Schultergurte unter der Polsterung verdecken.

Schritt 1. Lösen Sie den 5-Punkt-Gurt des Kindersitzes, indem Sie den roten Knopf am Gurtschloss drücken. Abb. 33

Schritt 2. Lösen Sie die Sicherheitsgurte, indem Sie den Entriegelungsknopf drücken und die Schultergurte so weit wie möglich ziehen. Abb. 34;35 **Bemerkung: Nicht an den Gurtpolster ziehen**

Schritt 3. Drücken Sie die Schnalle nach unten (Abb. 36), Entfernen Sie das Metallbügel an der Unterseite des Sitzes und ziehen Sie an die Schnalle (Abb. 38).

Schritt 4. Nehmen Sie das Polster, das Brust- und Schoßpolster ab und entfernen Sie die beiden Metallschnallenteile von den Schultergurten. Abb. 39

Schritt 5. Rollen Sie die Schultergurte einzeln auf und legen Sie diese in die Öffnungen unter dem Polster. Abb. 40;41

Schritt 6. Drücken Sie die Entriegelungsknöpfe und nehmen Sie die Isofix-Befestigungsaufnahmen ab Bitte nutzen Sie die 3-Punkt-Sicherheitsgurte des Fahrzeugs, um die Sicherheit des Kindes zu gewährleisten und den Kindersitz zu befestigen.

Schritt 7. Bringen Sie den Sitz in der Position „in Fahrrichtung“ auf dem Autositz an.

Schritt 8. Setzen Sie das Kind in den Sitz. Positionieren Sie den Schultergurt durch den Haken über der Schulter des Kindes und den Beckengurt über dem Kindersitz und dem Schoß des Kindes. Führen Sie den Gurt durch die untere Öffnung der Sitzfläche des Kindersitzes ein und befestigen Sie den Gurt im Gurtschloss des Autositzes, dieser sollte dann einrasten. Prüfen Sie, ob das Gurtschloss verriegelt ist, indem Sie am Gurt ziehen. (Abb. 32)

مهم! المستقبل. اقرأ بعناية!

تنويه

عند الاستخدام كقفة شاملة (المجموعة +0، 3، 2، 1)، يرجى ملاحظة المعلومات أدناه:

1. هذا هو كرسي السيارة "الشامل" للأطفال، والمعتمد وفقاً لللائحة رقم (44) وسلسلة التعديلات رقم (04) للاستخدام العام في السيارات ويناسب معظم مقاعد السيارات، ولكن ليس كلها.
 2. من المرجح أن تكون السيارة مناسبة بشكل صحيح إذا أعلنت الشركة المصنعة للسيارة في كتيب السيارة إنها تتلاءم مع كرسي السيارة "الشامل" للأطفال لهذه الفئة العمرية.
 3. صُنِفَ كرسي السيارة هذا "شامل" بموجب شروط أكثر صرامة من تلك المطبقة على التصميمات السابقة التي لا تحمل هذا الإشعار.
 4. إذا كان لديك أي استفسارات، يرجى التواصل مع الشركة المصنعة لكرسي السيارة للأطفال أو البائع.
 5. مناسب فقط إذا كانت السيارات المعتمدة مزودة بأحزمة أمان ثابتة ثلاثية النقاط أو أحزمة أمان ضامة ثلاثية النقاط، والمعتمد وفقاً لللائحة الأمم المتحدة/ اللجنة الاقتصادية لأوروبا رقم 16 أو المعايير المماثلة الأخرى.
- يرجى قراءة التعليمات بعناية، لأن التركيب غير الصحيح قد يسبب إصابة خطيرة. وفي هذه الحالة، الشركة المصنعة ليست مسؤولة.
- كرسي السيارة هذا معتمد للاستخدام مع أنواع طرق التركيب التالية:

1. الاستخدام الشامل: المجموعة +0 (وزن 0 - 13 كجم) التركيب مع: حزام كرسي السيارة الثلاثي النقاط + حزام الأمان (التركيب الموجه للخلف)
2. استخدام أيزوفيكس شبه الشامل: المجموعة +0 (وزن 0 - 13 كجم) التركيب مع: أيزوفيكس + الرباط العلوي + حزام الأمان (التركيب الموجه للخلف)

2.1 هذا هو كرسي السيارة للأطفال المزود بنظام أيزوفيكس، والمعتمد وفقاً لللائحة رقم (44) وسلسلة التعديلات رقم (04) للاستخدام العام في السيارات المزودة بأنظمة التثبيت أيزوفيكس.

- 2.2 كما يناسب السيارات ذات الأوضاع المعتمدة بوصفها أوضاع أيزوفيكس (كما هو موضح بالتفصيل في كتيب السيارة)، اعتماداً على فئة كرسي السيارة للأطفال والتركيب.
- 2.3 مجموعة الوزن وفئة حجم أيزوفيكس التي يستهدفها هذا الجهاز هي: E، المجموعة +0 (أقل من وزن 13 كجم).

عند الاستخدام كقفة شاملة-شبه شاملة (المجموعة +0)، يرجى ملاحظة المعلومات أدناه:

صُنِفَ كرسي السيارة هذا للاستخدام "شبه الشامل"، وهو مناسب للتثبيت في أوضاع مقاعد السيارات التالية:

يرجى مراجعة الملحق (1) مع قائمة السيارات المناسبة للتثبيت شبه الشامل في نهاية التعليمات.

3. الاستخدام الشامل: المجموعة الأولى (وزن 9 - 18 كجم) التركيب مع: حزام كرسي السيارة الثلاثي النقاط + حزام الأمان (التركيب الموجه للأمام)
4. الاستخدام الشامل: المجموعة الثانية (وزن 15 - 25 كجم) المجموعة الثالثة (وزن 22 - 36 كجم) التركيب مع: أحزمة الأمان الثلاثية النقاط (التركيب الموجه للأمام)

الخلف	الأمام	السيارة
نعم /لا	نعم /لا	(الطران)



إخطار للغة

لا تضع كرسي الأطفال الموجه للخلف على المقعد الأمامي المزود بوسادة هوائية، إذ يمكن أن تحدث وفاة أو إصابة خطيرة

تعليمات مهمة تخص السلامة!

تحذير! لا تستخدم كرسي السيارة باتجاه الأمام قبل أن يتجاوز وزن الطفل 9 كجم!

تحذير! يكون ذلك مناسباً فقط إذا كانت السيارات المعتمدة مجهزة بحزام أمان ثلاثي النقاط، والمعتمدة وفقاً للقاعدة رقم 16 من اللجنة الاقتصادية لأوروبا في الأمم المتحدة أو المعايير المماثلة الأخرى.

تحذير! يجب استخدام المكونات الصلبة أو الأجزاء البلاستيكية لجهاز الأمان الخاص بالأطفال، وتركيبها بطريقة لا تتعطل أثناء الاستخدام اليومي للسيارة بسبب المقاعد أو الأبواب المتحركة.

تحذير! يجب أن تكون جميع الأشرطة التي تثبت قيود السيارة مشدودة، وأن تكون جميع الأشرطة التي تقيّد الطفل ملائمة لجسمه وغير ملتوية.

تحذير! يجب استبدال الجهاز إذا تعرض لحادث كبير.

تحذير! يجب تعديل حزام الخصر إلى مستوى منخفض بحيث يكون حوض الطفل مقيّدًا بإحكام!

تحذير! من الخطورة إجراء تغييرات أو إضافة جهاز الأمان دون الحصول على موافقة الجهة المختصة!

تحذير! اتبع بعناية تعليمات التركيب، وإلا قد يؤدي الأمر إلى إصابة الطفل!

تحذير! يُحظر ترك الطفل دون إشراف أو مراقبة في جهاز الأمان!

تحذير! يجب تأمين أي أمتعة أو أغراض أخرى بشكل صحيح لأنها قد تسبب الإصابة في حال حدوث تصادم!

تحذير! لا ينبغي استخدام جهاز الأمان للأطفال دون حافظة!

تحذير! لا ينبغي استبدال حافظات المقاعد بأخرى إلا إذا أوصت الشركة المصنعة بذلك، لأنها جزء لا يتجزأ من نظام تأمين الأطفال!

تحذير! لا يمكن تركيب كرسي طفلك إلا في مقعد الركاب في السيارة المزودة بحزام وخزام أمان مائل. لا تستخدم أي نقاط اتصال حاملة بخلاف تلك الموضحة في التعليمات والمميزة على كرسي سيارة الأطفال. تأكد من عدم وضع مشبك مقعد السيارة في موجه الحزام المحدد (المسمى) لكرسي السيارة للأطفال أو أمامه.

تحذير! لا ينبغي استخدام كرسي الأطفال الموجه للخلف في المقاعد المحمية بوسادة هوائية.

تحذير! يمكن أن يصبح الجزء الداخلي للسيارة ساخناً جداً عند تعرضه لأشعة الشمس المباشرة. لذلك، يوصى بتغطية كرسي الطفل في حال عدم الاستخدام لأن هذا يمنع تسخين الفرش والمكونات، وخاصة تلك المثبتة على كرسي الطفل والحارقة!

تحذير! لا تستخدم كرسي السيارة في المنزل، إذ إنه غير مصمم للاستخدام المنزلي ويجب استخدامه فقط في السيارة!

تحذير! قبل أن تضبط أي جزء متحرك أو قابل للتعديل من كرسي الطفل، تحتاج إلى إزالة طفلك من الكرسي!

تحذير! افحص الأحزمة بشكل دوري للتأكد من عدم تآكلها، مع إيلاء اهتمام خاص لنقاط التثبيت والحماية وأجهزة التنظيف.

تحذير! لا تترك المشبك في وضع مغلق جزئياً، ويجب قلبه فقط عندما تكون جميع الأجزاء معشقة. يجب أن يكون من الممكن تحرير الطفل من الكرسي الفور في حالة الطوارئ. يجب تعليم طفلك عم اللب ب المشبك لُدا.

تحذير! يجب تأمين كرسي الطفل بحزام أمان السيارة حتى في حال عدم استخدامه، إذ قد يؤدي الكرسي غير المثبت إلى إصابة الركاب الآخرين في السيارة عند التوقف العاجل.

تحذير! قم بتخزين كرسي الطفل هذا في مكان آمن في حال عدم استخدامه. تجنب وضع الأغراض الثقيلة فوقه. لا تسمح لكرسي طفلك أن يتلامس مع المواد المسببة للتآكل، على سبيل المثال: حمض البطارية.

تحذير! لا تترك طفلك في كرسي الأمان هذا لفترة طويلة من الزمن. في الرحلات الطويلة، خذ المزيد من فترات الراحة وأخرج الطفل من كرسي الأمان.

تحذير! اتصل بالشركة المصنعة لكرسي سيارة الأطفال إذا حددت موضعاً غير مقبول لمشبك حزام الأمان الخاص بالبالغين بالنسبة إلى نقاط الاتصال الرئيسية الحاملة على نظام التقييد.

تحذير! في حال استخدام نظام تثبيت الأطفال أيزوفيكس، يرجى قراءة دليل الشركة المصنعة.

اللجنة الاقتصادية لأوروبا رقم R44/04

تعليمات التثبيت

1. يمكن تنظيف كرسي السيارة باستخدام الماء الفاتر والصابون. لا تستخدم المنظفات القوية، مثل: المواد الكاشطة أو المخفلة.

2. يجب غسل الغطاء يدوياً عند درجة حرارة أقصاها 30 درجة مئوية. لا تضعه في المجفف، فقط قم بتهويته.

3. يمكن تنظيف الأجزاء البلاستيكية باستخدام الأقمشة المبللة. من فضلك، لا تستخدم أي منيب.

أنواع الأحزمة في السيارة
أ. حزام أمان السيارة المعتمدة - الحزام المائل
ب. حزام أمان السيارة - حزام الخصر
ج. ملحقات أيزوفيكس
1 إمكانية التركيب فقط على المقاعد المزودة
بأحزمة أمان ثلاثية النقاط
للمجموعات 1، 2، 3
لا يمكن استخدامه مع المقاعد ذات الحزام
الثانتي النقاط!

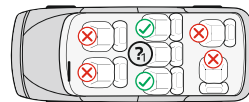
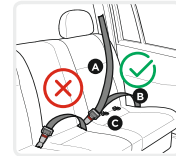

1. موجهاً أيزوفيكس
2. موصل أيزوفيكس
3. زر تحرير أيزوفيكس
4. القاعدة
5. زر التحرير لتدوير الكرسي
6. مقبض ضبط الإمالة
7. رباط تعديل الحزام
8. جهاز الضبط
9. وسادات المشبك
10. مشبك الحزام
11. رباط الحزام
12. وسادات الكتف
13. حشوة للطفل
14. مسند الرأس
15. خطاف الموجه
16. مقبض مسند الرأس
17. زر تحرير الرباط العلوي
18. حزام الرباط العلوي
19. غطاء
20. موجه حزام الكتف
21. الهيكل
22. زر التحرير
23. فتحة الموجه

1. ضبط إمالة الكرسي

يمكن ضبط كرسي الطفل في 4 أوضاع: (الصور 3+2+1) وضعية الإمالة "R" للمجموعة +0؛ الأوضاع 3+2+1 للمجموعة الأولى؛ الوضع 1 للمجموعة الثانية؛ الثالثة. اسحب مقبض تحديد الوضع في الجزء الأمامي أسفل الكرسي، ثم ادفع الكرسي أو اسحبه للأمام أو للخلف. حرر المقبض إلى الوضع المطلوب واضغط لأسفل حتى تسمع صوت "طققة". تأكد من قفل الكرسي.

2. ضبط طول الأحزمة

- 2.1. إرخاء الأحزمة: اضغط على زر ضبط الأحزمة '8' (الصور 4) وفي نفس الوقت اسحب كلا حزامي الكتف "11". ملاحظة: لا تسحب وسادات الكتف "12".
- 2.2. ربط الحزام بإحكام: ضع طفلك في الكرسي، واربط الحزامين في المشبك الموجود في المنتصف، واسحب الشريط الموجود في منتصف الكرسي. (الصور 8؛ 9)
3. ربط حزام الأمان

- 3.1. اجمع القطعتين المعدنيتين في نهاية الحزام (الصور 5) ثم ضعهما في المشبك المركزي (الصور 6) حتى يستقر في مكانهما.
- 3.2. تأكد من قفل الحزام عن طريق سحب أحزمة الكتف لأعلى.

- 3.3. لتحرير الحزام، اضغط لأسفل على الزر الأحمر "22" الموجود على المشبك المركزي. (الصور 7)

4. إزالة الغرض

- 4.1. أزل فرش الكرسي ومسند الظهر كما هو موضح في الشكلين 42؛ 43.

5. ضبط ارتفاع مسند الرأس

يمكن ضبط ارتفاع مسند الرأس على 11 وضع. يتم ضبط ارتفاع أحزمة الكتف بالتزامن مع ضبط ارتفاع مسند الرأس. اسحب مقبض الضبط (16) الشكل 10 لأعلى وحرك مسند الرأس إلى الوضع المطلوب لأعلى أو لأسفل وفقاً لطول طفلك. حرر المقبض ويجب أن تسمع صوت طقطقة يشير إلى أن مسند الظهر مقل. من المهم التأكد من أن مسند الرأس مناسب للرأس بشكل صحيح. (الصور 11)

المجموعة +0؛ الأولى: يتم الوصول إلى الارتفاع الصحيح لأحزمة الكتف عندما يخفي الحزام داخل الهيكل أعلى قليلاً من كتف الطفل. تأكد من أن أربطة الحزام تتناسب بشكل صحيح مع كتفي الطفل. (الصور 11؛ 12)

المجموعة الثانية؛ الثالثة: ينبغي ضبط مسند الرأس في كرسي الأمان بحيث يوفر حوالي إصبعين بين كتف الطفل والحافة السفلية لرأس كرسي الأمان. (الصور 13)

6. إزالة حزام الأمان الخماسي النقاط

- 6.1. فك أحزمة الأمان بالضغط على زر التحرير وسحب أحزمة الأمان إلى أقصى حد ممكن. (الصور 4 ملاحظة: لا تسحب وسادات الكتف.)
 - 6.2. أخرج الأحزمة من الخطافات الموجودة خلف الكرسي. (الصور 14)
 - 6.3. اسحب الأحزمة من الفتحات الموجودة على مسند الظهر.
 - 6.4. ضع الحزام في الكتيبة المعدنية المركزية خلف الظهر، وصل خطاف منعمات حزام الكتف. اسحب المنعمات للتأكد من تثبيتها بشكل آمن. (الصور 15)
 - 6.5. حدد ارتفاع الأربطة حسب طول الطفل. (الصور 14) يجب أن يكون وضع الأربطة عند كتفي الطفل أو أعلى قليلاً. لا تستخدم أحزمة الأمان إذا كانت فتحات الأحزمة موجودة تحت كتفي الطفل أو إذا كان وزن الطفل يتجاوز 18 كجم، في هذه الحالة، استخدم حزام السيارة.
- لحماية جميع الركاب في السيارة:** في حال التوقف الطارئ أو وقوع حادث، قد يتسبب الأشخاص أو الأغراض غير المؤمنة في إصابة الركاب الآخرين. يرجى التحقق دائماً من أن:
- مساند ظهر مقاعد السيارة مقلدة. (أي أنه تم قفل مزلاج المقعد الخلفي القابل للطي).
 - يتم تأمين جميع الأغراض الثقيلة أو ذات الحواف الحادة في السيارة (على سبيل المثال: على رف الجزء الخلفي).
 - ربط أحزمة الأمان لجميع الأشخاص الموجودين في السيارة.
 - يتم تأمين كرسي الطفل دائماً أثناء وجوده في السيارة، حتى دون نقل الطفل.

لحماية سيارتك:

بعض أغذية مقاعد السيارة مصنوعة من مواد حساسة (مثل: القطنية، الجلد، وما إلى ذلك)، وقد تظهر عليها علامات التآكل عند استخدام كراسي الأطفال. يمكن تجنب ذلك عن طريق وضع بطانية أو منشفة أسفل كرسي السيارة للطفل.



تركيب الكرسي

"المجموعة +0"/" حديثي الولادة حتى وزن 13 كجم/
تثبيت كرسي السيارة بنظام أيزوفيكس والرباط العلوي.

ملاحظة مهمة: يرجى التحقق أولاً مما إذا كان هناك مثبتان أيزوفيكس في التقاطع العمودي لظهر مقعد السيارة ووسادة المقعد، ونقطة الرباط العلوي الجاهزة للمستخدم خلف مقعد السيارة.

نصائح: عادة ما يتم تركيب نقاط الربط الجاهزة للمستخدم بشكل دائم على رف الأمتعة الخلفي الداخلي أو على أرضية السيارة. لمعرفة التفاصيل، يمكنك قراءة إرشادات سيارتك أو الاتصال بالشركة المصنعة للسيارة.

ملاحظة: عند استخدام نظام أيزوفيكس، يمكن إدخال جليات موجهة أيزوفيكس في نقاط تثبيت أيزوفيكس الموجودة في السيارة. (الصورة 16) يتم دفع مثبتات أيزوفيكس على كلا الطرفين إلى الداخل على طول جليات الموجه.

الخطوة 1: المجموعة +0: يمكن استخدام كرسي الطفل فقط في الوضع الأكثر ميلاً للخلف. (الصورة 3) اسحب مقبض تحديد الوضع وضع كرسي الطفل في الوضع الأكثر ميلاً للخلف (الصورة 1؛ 2؛ 3). هذا هو الوضع الأكثر أماناً لطفلك، لذا ينصح باستخدامه لأطول فترة ممكنة.

الخطوة 2: اضغط على زر التحرير لتحرير موصلات أيزوفيكس، ومن ثم يترك سماع صوت "طقطقة" ملحوظ. الصورة 17 حرك القضبان حتى الوضع الأطول.

الخطوة 3: اضغط مع الاستمرار على زر التحرير لتدوير كرسي الطفل "5" وقم بتدوير الكرسي بزاوية 180 درجة. الصور 18؛ 19 حرر الزر وتأكد من تثبيت كرسي الطفل.

تحذير! لا تستخدم كرسي الأمان للأطفال الذي تم ضبطه بزاوية 90 درجة من جانب حركة السيارة!!! يجب استخدام كرسي الأطفال هذا فقط في الجانب الأمامي أو الخلفي من حركة السيارة!!!

الخطوة 4: ضع كرسي الطفل على مقعد السيارة، ويجب أن يكون موجهاً في الاتجاه المعاكس للحركة. إذا كانت سيارتك تحتوي على وسادة هوائية في مقعد الراكب، فيجب استخدام كرسي الطفل فقط في الجزء الخلفي من السيارة!

الخطوة 5: ادفع موصلات أيزوفيكس مباشرة إلى نقاط التثبيت حتى تسمع صوت "طقطقة" ملحوظ. الصورة 19 تأكد من أنك سمعت "طقطقة" وأن مؤشر سقاية أيزوفيكس يظهر باللون الأخضر. الصورة 20.03

الخطوة 6: ادفع كرسي الطفل بقوة نحو مسند ظهر مقعد السيارة. الصورة 20 أثناء هذه الخطوة، سيقوم نظام أيزوفيكس بربط كرسي الطفل بمسند ظهر مقعد السيارة وستسمع صوت "طقطقة". تأكد من ضغط كرسي الطفل بقوة نحو مسند ظهر مقعد السيارة. تحقق من زر تحرير أيزوفيكس مرة أخرى وتأكد من ظهور مؤشر السقاية باللون الأخضر. الصورة 20

الخطوة 7: أمسك جسم الكرسي للتحقق مما إذا كان ثابتاً بإحكام أم يهتز. إذا اهتز الكرسي وخرجت موصلات أيزوفيكس، فيرجى تكرار الخطوات المنكورة أعلاه وتثبيتها مرة أخرى. الصورة 21

الخطوة 8: اسحب الرباط العلوي واضغط على زر تحرير الرباط لتمديده حتى يصبح طويلاً بما يكفي لربط نقطة الربط الجاهزة للمستخدم خلفه. الصورة 22 وجه الرباط العلوي عبر مسند رأس السيارة. الصورة 23

الخطوة 9: قم بتعليق خفاف الرباط العلوي على نقاط الربط الجاهزة للمستخدم، تأكد من وجود 3 نقاط ربط للخفاف، يرجى العثور على واحدة لصالحك. الصور 23؛ 24

الخطوة 10: اسحب الرباط من الطرف الآخر للخلف لربط الرباط العلوي بإحكام.

تنبيه: إذا تم ربط الرباط العلوي بإحكام وبشكل إيجابي وصحيح، فستظهر علامة خضراء على الطرف الآخر من زر تحرير الرباط، يرجى التحقق منها. الصورة 25

الخطوة 11: وضع الطفل في الكرسي. تحقق من ارتفاع أحزمة الكتف. تأكد من أن الأحزمة ليست ملتوية أو معلقة في مكان ما. اربط أحزمة الأمان على الطفل، وتأكد من وضعها بشكل جيد، ثم اسحب الحزام الموجود في منتصف الكرسي لربطه بإحكام. تأكد من قفل المشبك الخماسي النقاط (الصور 4؛ 5؛ 6؛ 7؛ 8؛ 9)



تركيب الكرسي

"المجموعة +0"/" حديثي الولادة حتى وزن 13 كجم/
مع حزام أمان ثلاثي النقاط

يرجى استخدام أحزمة الأمان الثلاثية النقاط للسيارة لتأمين كرسي الطفل!

الخطوة 1: المجموعة +0: يمكن استخدام كرسي الطفل فقط في الوضع الأكثر ميلاً للخلف. (الصورة 26) اسحب مقبض تحديد الوضع وضع كرسي الطفل في الوضع الأكثر ميلاً للخلف (الصور 1؛ 2؛ 3). هذا هو الوضع الأكثر أماناً لطفلك، لذا ينصح باستخدامه لأطول فترة ممكنة.

الخطوة 2: اضغط مع الاستمرار على زر التحرير لتدوير كرسي الطفل "5" وقم بتدوير الكرسي بزاوية 180 درجة. الصور 18؛ 26

الخطوة 3: ضع كرسي الطفل على مقعد السيارة، ويجب أن يكون موجهاً في الاتجاه المعاكس للحركة. إذا كانت سيارتك تحتوي على وسادة هوائية في مقعد الراكب، فيجب استخدام كرسي الطفل فقط في الجزء الخلفي من السيارة!

الخطوة 4: مرر الجزء الخاص بالحصر من حزام الأمان عبر فتحات الموجه الموجودة على جانبي كرسي الأمان (الصورة أ؛ 23) واربط الإبزيم بالمشبك المقابل حتى يتم سماع صوت طقطقة. تأكد من قفل مشبك الحزام عن طريق سحب الحزام. (الصورة 27)

الخطوة 5: مرر الجزء المائل العلوي من الحزام في موجه الحزام خلف ظهر الكرسي، ثم اسحبه لربط الحزام. الصورة 28

الخطوة 6: تأكد من أن الحزام غير ملتوي ومربوط بقوة. تأكد من تثبيت الكرسي بقوة على مقعد السيارة.

الخطوة 7: وضع الطفل في الكرسي. تحقق من ارتفاع أحزمة الكتف. تأكد من أن الأحزمة ليست ملتوية أو معلقة في مكان ما. اربط أحزمة الأمان على الطفل، وتأكد من وضعها بشكل جيد، ثم اسحب الحزام الموجود في منتصف الكرسي لربطه بإحكام. (الصور 4؛ 5؛ 6؛ 7؛ 8؛ 9)



تركيب الكرسي "المجموعة الأولى" / 9 إلى 18 كجم/ مع الحزام الثلاثي النقاط

يرجى استخدام أحزمة الأمان الثلاثية النقاط للسيارة لضمان سلامة الطفل ولتأمين كرسي الطفل!

- الخطوة 1: ضع كرسي الطفل على مقعد السيارة باتجاه الأمام وتأكد من ضغط الجزء الخلفي من كرسي الطفل بقوة على مسند ظهر مقعد السيارة. الصورة 29 تحذير! تأكد من ضبط كرسي الطفل بشكل صحيح لتثبيتته في الوضع الأمامي. إذا لزم الأمر، اضغط على زر الضغط "5" (الصورة A) وقم بتدوير الكرسي في الوضع الأمامي.
- الخطوة 2: اسحب حزام أمان السيارة بالكامل، مرر الحزام المائل بين مسند الظهر ومسند الرأس وحزام الخصر من خلال موجهات الحزام الموجودة أسفل كرسي الطفل، كما هو موضح في الصورة 29 تأكد من أن كلا جزأي حزام السيارة موجودان أسفل مجموعة أحزمة كرسي الطفل!
- الخطوة 3: اربط حزام الخصر والحزام المائل في مشبك السيارة حتى تسمع صوت "طقطقة"، ثم اسحبهما لتثبيت كرسي الطفل (الصورة 30)
- الخطوة 4: ضع الطفل في الكرسي. تحقق من ارتفاع أحزمة الكتف. تأكد من أن الأحزمة ليست ملتوية أو معلقة في مكان ما. اربط أحزمة الأمان على الطفل، وتأكد من وضعها بشكل جيد، ثم اسحب الحزام الموجود في منتصف الكرسي لربطه بإحكام. (الصور 31, 32, 33, 34, 35)



تركيب الكرسي "المجموعة الثانية؛ الثالثة" / 15 من 36 كجم/ مع الحزام الثلاثي النقاط

ملاحظة مهمة: عند استخدام الكرسي للمجموعة 2، 3 وزن 15 - 36 كجم؛ يجب إزالة المشبك ووسادات الكتف وحضوة الطفل الصورة A الأوضاع 9, 10, 12, 13 لإزالة المشبك وإخفاء أحزمة الكتف تحت الفرش.

- الخطوة 1: حرر حزام الأمان الخماسي النقاط لكرسي الطفل بالضغط على الزر الأحمر للمشبك، الصورة 33
 - الخطوة 2: فك أحزمة الأمان بالضغط على زر التحرير وسحب أحزمة الأمان إلى أقصى حد ممكن. الصور 34, 35 ملاحظة: لا تسحب ووسادات الكتف.
 - الخطوة 3: انفع المشبك لأسفل (الصورة 36)، وأخرج الكنتفة المعدنية من نهاية الحزام (الصورة 37) واسحب المشبك للخارج (الصورة 38).
 - الخطوة 4: انزع الوسادة ووسادة الصدر ووسادة المشعب وألغ القسمين المعدنيين للمشبك من أحزمة الكتف. الصورة 39
 - الخطوة 5: لف أحزمة الكتف بشكل منفصل على كلا الجانبين وضعها في الفتحات الموجودة أسفل الغطاء القماش. الصور 40 41
 - الخطوة 6: اضغط على أزرار التحرير واسحب موصلات أيزوفيكس إلى المقعد.
- يرجى استخدام أحزمة الأمان الثلاثية النقاط للسيارة لضمان سلامة الطفل ولتأمين كرسي الطفل!
- الخطوة 7: ضع كرسي الطفل على مقعد السيارة، ويجب أن يكون موجهًا في اتجاه الحركة في وضع مستقيم.
 - الخطوة 8: ضع الطفل في كرسي الأمان. ضع حزام الكتف من خلال الحطاف فوق كتف الطفل وحزام الخصر فوق الكرسي وخصر الطفل، مرر الحزام من خلال الفتحة السفلية إلى مقعد كرسي الأمان واربط الإيزيم بالمشبك المناسب حتى يتم سماع صوت طقطقة. تأكد من قفل مشبك الحزام عن طريق سحب الحزام. الصورة 32

Information about the vehicle

Type of vehicle	FRONT	REAR (2ND ROW)		REAR (3RD ROW)	
		OUTER	CENTRE	OUTER	CENTRE

VOLKS WAGEN

Amarok	No	Yes	No	No	No
Bora, Bora Variant	No	Yes	No	No	No
Caddy	No	Yes	No	No	No
Caddy 2008	No	Yes	No	No	No
Eos	No	Yes	No	No	No
Golf IV, Variant	Optional	Yes	No	No	No
Golf V	Optional	Yes	No	No	No
Golf Cabrio	No	Yes	No	No	No
Golf Plus	No	Yes	No	No	No
Golf VI	No	Yes	No	No	No
Golf Plus GP	No	Yes	No	No	No
Golf GTI GP	No	Yes	No	No	No
Golf A6, Variant	No	Yes	No	No	No
Jetta	No	Yes	No	No	No
Lupo	No	Yes	No	No	No
Fox	No	Yes	No	No	No
LT II	No	Yes	No	No	No
New Beetle, New Beetle Cabrio	Optional	Yes	No	No	No
Passat Limo Frontantrieb	No	Yes	No	No	No
Passat Limo Synchro	No	Yes	No	No	No
Passat Variant Frontantrieb	No	Yes	No	No	No
Passat Variant Synchro	No	Yes	No	No	No
Passat	No	Yes	No	No	No
Passat Coupé	No	Yes	No	No	No
Phaeton	Optional	Yes	No	No	No
Polo GP (A03) all	No	Yes	No	No	No
Polo (A04)	No	Yes	No	No	No
Polo Classic Variant	No	Yes	No	No	No
Polo (A05)	Optional	Yes	No	No	No
Sharan 1998+	No	Yes	No	Yes	No
Sharan 5 seater	No	Yes	Yes	No	No
Sharan 6 seater	No	Yes	Yes	No	No
Sharan 7 seater	No	Yes	Yes	Yes	No
Scirocco	No	Yes	No	No	No
T4 Caravelle CL/GL	No	Yes	No	No	No
T4Multivan2/California,Camper	No	Yes	No	No	No
T5 Multivan 2003+	Optional	Yes	No	Yes	No
T5 Multivan 2000+	No	Yes	No	No	No
T5 Combi/Caravelle	No	Yes	No	No	No
Tiguan	No	Yes	No	No	No
Tiguan GP	No	Yes	No	No	No

Information about the vehicle						
Type of vehicle	FRONT	REAR (2ND ROW)		REAR (3RD ROW)		
		OUTER	CENTRE	OUTER	CENTRE	
OPEL						
Antara	Optional	Yes	No	No	No	No
Astra	Optional	Yes	No	No	No	No
Astra GTC	No	Yes	No	No	No	No
Astra Cabrio TT	No	Yes	No	No	No	No
Astra Op - A	No	Yes	No	No	No	No
Astra Op - A Combi	No	Yes	No	No	No	No
Corsa C	Optional	Yes	No	No	No	No
Corsa D	Optional	Yes	No	No	No	No
Meriva 2002	Optional	Yes	No	No	No	No
Meriva 2006	Optional	Yes	No	No	No	No
Meriva 2010	Optional	Yes	No	No	No	No
Agila 2002	Optional	Yes	No	No	No	No
Agila 2008	Optional	Yes	No	No	No	No
Zafira	Optional	Yes	No	No	No	No
Zafira B	Optional	Yes	No	No	No	No
Zafira 2008	Optional	Yes	No	No	No	No
Combo Tour	Optional	Yes	No	No	No	No
Vectra C hatchback	Optional	Yes	No	No	No	No
Vectra C notehback	Optional	Yes	No	No	No	No
Vectra SW 3110	Optional	Yes	No	No	No	No
Insignia	Optional	Yes	Yes	Yes	Yes	Yes
Vivaro	Optional	Yes	Yes	Yes	Yes	Yes
Signum	Optional	Yes	No	No	No	No
PEUGEOT						
1007	Optional	Yes	No	No	No	No
106	No	Yes	No	No	No	No
107	No	Yes	No	No	No	No
206	Optional	Yes	No	No	No	No
206 SW	Optional	Yes	No	No	No	No
206 CC (convertible)	Optional	No	No	No	No	No
206 RC GTI 180	Optional	Yes	No	No	No	No
207	Optional	Yes	No	No	No	No
207 SW	Optional	Yes	No	No	No	No
307 Limousine	Optional	Yes	No	No	No	No
307 SW	Optional	Yes	No	Yes	No	No
307 BK (classic SW)	Optional	Yes	No	No	No	No
307 CC	Optional	Yes	No	No	No	No
308	Optional	Yes	No	No	No	No
308 SW	Optional	Yes	Yes	No	No	No
3008	Optional	No	Yes	No	No	No
406 Limousine	No	Yes	No	No	No	No
4007	No	Yes	No	No	No	No
407	No	Yes	No	No	No	No
407 SW	Optional	Yes	No	No	No	No
407 Coupe	No	Yes	No	No	No	No
508	No	No	Yes	No	No	No
507	No	Yes	No	No	No	No
507	No	Yes	Yes	No	No	No
Expert	Optional	Yes	Yes	Yes	Yes	Yes
Partner	Optional	No	Yes	No	No	No
Partner Tepee	Optional	No	No	No	No	No
407 Coupe	No	Yes	No	No	No	No
508	No	Yes	No	No	No	No
508 SW	No	Yes	No	No	No	No
507	No	Yes	No	No	No	No
506	No	Yes	No	No	No	No
507	Optional	Yes	No	No	No	No
PORSCHE						
Cayenne	Optional	Yes	No	No	No	No
Panamera	Optional	Yes	No	No	No	No
RENAULT						
Clio II	Optional	Yes	No	No	No	No
Clio III	Optional	Yes	No	No	No	No
Clio Grandtour	Optional	Yes	No	No	No	No
Espace GT	No	Yes	Yes	Yes	Yes	Yes
Grand Espace IV	No	Yes	Yes	Yes	Yes	Yes
Kangoo 1999+	Optional	No	No	No	No	No
Kangoo 2008 +	Optional	Yes	No	No	No	No
Koleos	Optional	Yes	No	No	No	No
Laguna 2	No	Yes	No	No	No	No
Laguna Grandtour	No	Yes	No	No	No	No
Laguna GT	No	Yes	No	No	No	No
Laguna Coupé	No	Yes	No	No	No	No
Megane II 1999+	Optional	Yes	No	No	No	No
Megane Scenic II	Optional	Yes	No	No	No	No
Megane	No	Yes	No	No	No	No
Modus	Optional	Yes	No	No	No	No
Grand Modus	Optional	Yes	No	No	No	No
Traffic	Optional	Yes	Yes	Yes	Yes	Yes
Twingo 2	Optional	Yes	No	No	No	No
Vel Satis	Optional	Yes	No	No	No	No
SAAB						
9-3 Sport Sedan	No	Yes	No	No	No	No
9-5	No	Yes	No	No	No	No
9-7	No	Yes	No	No	No	No

Information about the vehicle					
Type of vehicle	FRONT	REAR (2ND ROW)		REAR (3RD ROW)	
		OUTER	CENTRE	OUTER	CENTRE
SEAT					
Arosa	No	Yes	No	No	No
Cordoba / Vario	No	Yes	No	No	No
Ibiza	Optional	Yes	No	No	No
Ibiza SE 250	No	Yes	No	No	No
Ibiza SE 254 Coupé	No	Yes	No	No	No
Ibiza Sportback	No	Yes	No	No	No
Inea	No	Yes	No	No	No
Leon	No	Yes	No	No	No
Toledo Hatch back	No	Yes	No	No	No
Toledo Notch back	No	Yes	No	No	No
Toledo SE 351 Hatch back	No	Yes	No	No	No
Alhambra 1998+	No	Yes	No	Yes	No
Alhambra 2004+	Optional	Yes	Yes	Yes	No
Leon SE 340	No	Yes	No	No	No
Leon SE 350	No	Yes	No	No	No
Altea SE 359	No	Yes	No	No	No
Altea XL II SE352	No	Yes	No	No	No
Altea XL IV SE357	No	Yes	No	No	No
Freerack 4 motion	No	Yes	No	No	No
Se 411 Exeo	Optional	Yes	No	No	No
SKODA					
Fabia SK240	Optional	Yes	No	No	No
Fabia SK250	Optional	Yes	No	No	No
Fabia Combi SK252	Optional	Yes	No	No	No
Octavia A 4	No	Yes	No	No	No
Octavia A 5	No	Yes	No	No	No
Octavia A 5 Combi	No	Yes	No	No	No
Octavia Scout	No	Yes	No	No	No
Roomster SK258	Optional	Yes	No	No	No
Superb SK 451	Optional	Yes	No	No	No
Superb SK 461	Optional	Yes	No	No	No
Superb Combi (SK462)	Optional	Yes	No	No	No
Yeti	Optional	Yes	No	No	No
SMART					
for 4	Optional	No	No	No	No
SUBARU					
Forester	Optional	Yes	No	No	No
Impreza	Optional	Yes	No	No	No
Justy	Optional	No	No	No	No
Legacy 2004	Optional	Yes	No	No	No
Legacy 2006	Optional	Yes	No	No	No
Tribeca B9	Optional	Yes	No	No	No
Outback	Optional	Yes	No	No	No
SUZUKI					
Grand Vitara	No	Yes	No	No	No
Ignis	No	Yes	No	No	No
Liana	No	Yes	No	No	No
Swift	Optional	Yes	No	No	No
Wagon R+	No	Yes	No	No	No
Alto	No	Yes	No	No	No
SX 4	No	Yes	No	No	No
SX 4 Limousine	No	Yes	No	No	No
Splash	No	Yes	No	No	No
TOYOTA					
Aygo	Optional	No	No	No	No
Auris	Optional	Yes	No	No	No
Avenis Verso	No	Yes	No	No	No
Avenis	No	Yes	No	No	No
Camry	No	Yes	No	No	No
Corolla, Corolla Verso	Optional	Yes	No	No	No
Corolla Verso	Optional	Yes	No	No	No
Land Cruiser	Optional	Yes	No	No	No
Previa	No	Yes	No	No	No
Prius	Optional	Yes	No	No	No
RAV 4	Optional	Yes	No	No	No
Yaris	Optional	Yes	No	No	No
Yaris Verso	Optional	Yes	No	No	No
VOLVO					
C30	Optional	Yes	No	No	No
S40/V40	Optional	Yes	No	No	No
S40 new	Optional	Yes	No	No	No
V50	Optional	Yes	No	No	No
S60	Optional	Yes	No	No	No
V60	Optional	Yes	No	No	No
V70	No	Yes	No	No	No
V70 2007	Optional	Yes	No	No	No
C70 new	Optional	Yes	No	No	No
XC60	Optional	Yes	No	No	No
XC70	Optional	Yes	No	No	No
XC70 new	Optional	Yes	No	No	No
S80	Optional	Yes	No	No	No
S80 new	Optional	Yes	No	No	No
XC90	Optional	Yes	Yes	No	No

Information about the vehicle					
Type of vehicle	FRONT	REAR (2ND ROW)		REAR (3RD ROW)	
		OUTER	CENTRE	OUTER	CENTRE
HONDA					
Accord	Optional	Yes	No	No	No
Accord 4-door and 5-door	Optional	Yes	No	No	No
Civico	No	Yes	No	No	No
CR-V	Optional	Yes	No	No	No
FR-V	No	Yes	No	No	No
Jazz	Optional	Yes	No	No	No
Legend	No	Yes	No	No	No
Stream	No	Yes	No	No	No
insight	Optional	No	No	No	No
HYUNDAI					
Accent 3-doors	Optional	Yes	No	No	No
Accent 4-doors	No	Yes	No	No	No
i10	Optional	Yes	No	No	No
i20 5DR	Optional	Yes	No	No	No
i20 3DR	Optional	Yes	No	No	No
i30	Optional	Yes	No	No	No
i30 CW	Optional	Yes	No	No	No
iX35	No	Yes	No	No	No
iX35	No	No	No	Yes	No
Coupé	No	Yes	No	No	No
Getz	Optional	Yes	No	No	No
Matrix	No	Yes	No	No	No
Elantra	No	Yes	No	No	No
Santa Fé Typ SM 03/2002	No	Yes	No	No	No
Santa Fé Typ CM 03/2006	Yes	No	No	No	No
Sonata, Sonata	No	Yes	No	No	No
Terracon	No	Yes	No	No	No
Tucson	No	Yes	No	No	No
XG 250, XG 300, XG 350	No	Yes	No	No	No
JAGUAR					
X-Type	No	Yes	No	No	No
XJ - New	Optional	Yes	No	No	No
XK- New	No	Yes	No	No	No
XF	No	Yes	No	No	No
JEEP					
Cherokee	No	Yes	No	No	No
JEEP CRD	No	Yes	No	No	No
Wrangler	No	Yes	No	No	No
Commander 2006	No	Yes	Yes	No	No
Commander 2007	No	Yes	Yes	No	No
Grand Cherokee 2006	No	Yes	No	No	No
Grand Cherokee 2007	No	Yes	No	No	No
KIA					
Carens Typ FC	Optional	Yes	No	No	No
Carens Typ UM	Optional	Yes	No	No	No
Carnival, Sedona, Typ UP	Optional	Yes	Yes	Yes	No
Carnival Typ VQ	Optional	Yes	Yes	Yes	No
Cerato	No	Yes	No	No	No
C'eed	Optional	Yes	No	No	No
Pro c'eed	No	Yes	No	No	No
C'eed SW	No	Yes	No	No	No
Magentis, Optima Typ GE	No	Yes	No	No	No
Magentis Typ MG	No	Yes	No	No	No
Picanto	No	Yes	No	No	No
Rio	No	Yes	No	No	No
Opirus	No	Yes	No	No	No
Opirus FL	Optional	Yes	No	No	No
Sorento	No	Yes	No	No	No
Sorento FL	No	Yes	No	No	No
Sorento XM	No	Yes	No	No	No
Soul	Optional	Yes	No	No	No
Sportage	No	Yes	No	No	No
Sportage SL	No	Yes	No	No	No
Ventage	Optional	Yes	No	No	No
LAND ROVER					
Discovery	No	Yes	No	No	No
Discovery (2010)	Optional	Yes	Yes	No	No
Range Rover	Optional	Yes	No	No	No
Range Rover Sport	Optional	Yes	Yes	No	No
Freelander	No	Yes	No	No	No
Freelander 2	Optional	Yes	No	No	No
LANCIA					
Delta	Optional	Yes	No	No	No
Musa	Optional	Yes	No	No	No
Phedra	Optional	Yes	Yes	Yes	No
Ypsilon	Optional	Yes	No	No	No
LEXUS					
IS 200/300	No	Yes	No	No	No
IS 250/220d (2008)	Optional	Yes	No	No	No
GS300/430i/ S430	Optional	Yes	No	No	No
RX 300/400h	No	Yes	No	No	No
RX 350	No	Yes	No	No	No
RX 450h	Optional	Yes	No	No	No
LS 430	No	Yes	No	No	No
LS 480	Optional	Yes	No	No	No
MASERATI					
Quattroporte	Optional	Yes	No	No	No
MAYBACH					
Maybach	No	Yes	No	No	No

Information about the vehicle					
Type of vehicle	FRONT	REAR (2ND ROW)		REAR (3RD ROW)	
		OUTER	CENTRE	OUTER	CENTRE
MAZDA					
2	No	Yes	No	No	No
2-4 door	No	Yes	No	No	No
2-2 door	No	Yes	No	No	No
3	No	Yes	No	No	No
3 MPS	No	Yes	No	No	No
323	No	Yes	No	No	No
5	Optional	Yes	No	No	No
6	Optional	Yes	No	No	No
6 Sedan	Optional	Yes	No	No	No
6 Hatchback	Optional	Yes	No	No	No
6 Kombi	Optional	Yes	No	No	No
Demio	No	Yes	No	No	No
MPV	No	Yes	No	No	No
Protecity	No	Yes	No	No	No
RX 8	No	Yes	No	No	No
MX 5	Optional	No	No	No	No
CX - 7	No	Yes	No	No	No
MERCEDES					
A-Class alt (W168) 03/2001	Optional	Yes	No	No	No
A-Class neu (W169) 2004	Optional	Yes	No	No	No
B-Class (W245)	No	Yes	No	No	No
B-Class	Optional	Yes	No	Yes	No
C-Class (W203)	Optional	Yes	No	No	No
C-Class (W204)	Optional	Yes	No	No	No
E-Class (W210 + W211)	Optional	Yes	No	No	No
E-Class (W212)	Optional	Yes	No	No	No
E-Class Cabrio (W207)	Optional	Yes	No	No	No
G-Class	Optional	Yes	No	No	No
G-Class (W220 + W221)	Optional	Yes	No	No	No
CLK (W209)	Optional	Yes	No	No	No
CLK (W207)	No	Yes	No	No	No
M-Class (W163 + W164)	Optional	Yes	Yes	No	No
GL	Optional	Yes	No	No	No
GLK (X204)	Optional	Yes	No	No	No
CLS (W219)	Optional	Yes	No	No	No
CL (W215)	No	Yes	No	No	No
Vaneo	No	Yes	Yes	No	No
Viano	Optional	Yes	No	Yes	Yes
Viano Fun	No	Yes	Yes	Yes	Yes
Sprinter	No	Yes	No	Yes	No
Vito Bus	No	Right side	Yes	Right side	Yes
MITSUBISHI					
ASX	Optional	Yes	No	No	No
Colt 5-door	Optional	Yes	No	No	No
Colt 3-door	Optional	Yes	No	No	No
Grandis	No	Yes	No	No	No
L - MIEV	No	Yes	No	No	No
Lancer	Optional	Yes	No	No	No
Lancer/Evolution	Optional	Yes	No	No	No
Lancer Sportback	Optional	Yes	No	No	No
Lancer Sedan	Optional	Yes	No	No	No
Lancer Evolution X	Optional	Yes	No	No	No
L 200	Optional	Yes	No	No	No
Pajero	No	Yes	No	No	No
Outlander	Optional	Yes	No	No	No
NISSAN					
Almera	No	Yes	No	No	No
Almera Tino	No	Yes	No	No	No
Micra	Optional	Yes	No	No	No
Micra C & C	Optional	Yes	No	No	No
Micra 2010	Optional	Yes	No	No	No
Primera Hatchback	No	Yes	No	No	No
Primera Sedan/Saloon	No	Yes	No	No	No
X-Trail 2001	No	Yes	No	No	No
X-Trail 2002	No	Yes	No	No	No
X-Trail 2007	No	Yes	No	No	No
Murano 2004	No	Yes	No	No	No
Murano 2008	Optional	Yes	No	No	No
Pathfinder	Optional	Yes	No	Yes	No
Navara Double Cab	No	Yes	No	No	No
Navara	No	Yes	No	No	No
Pixo	No	Yes	No	No	No
Qashqai	No	Yes	No	No	No
Qashqai+2	No	Yes	No	No	No
Tiida Hatchback	No	Yes	No	No	No
Tiida sedan/saloon	No	Yes	No	No	No
Note	Optional	Yes	No	No	No
Cube	No	Yes	No	No	No
Leaf	No	Yes	No	No	No
Juke	No	Yes	No	No	No
VAN NV 200	No	Yes	No	No	No

Appendix 1 - List of cars suitable for fixing semi-universal / Допълнение 1 - Списък на автомобили подходящи за полу-универсално захващане.

Information about the vehicle					
Type of vehicle	FRONT	REAR (2ND ROW)		REAR (3RD ROW)	
		OUTER	CENTRE	OUTER	CENTRE
ALFA ROMEO					
156 Wagon	Optional	Yes	No	No	No
156 Sport wagon	Optional	Yes	No	No	No
159 SW	Optional	Yes	No	No	No
GT	Optional	Yes	No	No	No
Birera	No	No	No	No	No
Mi.To	Optional	Yes	No	No	No
Giulietta	Optional	Yes	No	No	No
AUDI					
A1	No	Yes	No	No	No
A2 (4 seater)	Optional	Yes	No	No	No
A2 (5 seater)	Optional	Yes	No	No	No
A3, S3 (AB 1)	No	Yes	No	No	No
A3, S3 (AB 2)	Optional	Yes	No	No	No
A3 Sportback (AB2)	Optional	Yes	No	No	No
A3 Cabrio (AB2)	Optional	Yes	No	No	No
A4, S4, Limousine.. Avant (B5)	Optional	Yes	No	No	No
A4, S4, Limousine.. Avant (B6)	Optional	Yes	No	No	No
A4, S4, Limousine.. Avant (B7)	Optional	Yes	No	No	No
A4 Cabrio (B6)	Optional	Yes	No	No	No
S4 Cabrio (B6)	No	Yes	No	No	No
A4 Cabrio (B7)	Optional	Yes	No	No	No
S4 Cabrio (B7)	No	Yes	No	No	No
A4 Limousine (B8)	Optional	Yes	No	No	No
A4, S4 Avant (B8)	Optional	Yes	No	No	No
A4 allroad quattro	Optional	Yes	No	No	No
A5 Coupé (B8)	Optional	Yes	No	No	No
A5, S5 Cabrio	Optional	Yes	No	No	No
A5 Sportback	Optional	Yes	No	No	No
S5 Coupé (B8)	Optional	Yes	No	No	No
A5, S5, Lim., Avant, allroad (C5)	Optional	Yes	No	No	No
A5, S5, RS 6 Lim (C5)	Optional	Yes	No	No	No
A6 Avant All road (C6)	Optional	Yes	No	No	No
A 6 (C7)	Optional	Yes	No	No	No
A7	Optional	Yes	No	No	No
A8, S8 (D2)	No	Yes	No	No	No
A8, S8 (D3)	No	Yes	No	No	No
A8	No	Yes	No	No	No
R8	Optional	Yes	No	No	No
Q5	Optional	Yes	No	No	No
Q7(XD116)	Optional	Yes	No	No	No
TT Coupe	Optional	No	No	No	No
TT-R, TTS Coupe	Optional	No	No	No	No
TT-R, TTS Roadster	Optional	No	No	No	No
BENTLEY					
Arnage (T,R,RL)	No	Yes	No	No	No
Continental GT	Optional	Yes	No	No	No
Continental Flying Spur	No	Yes	No	No	No
Azure	No	Yes	No	No	No
Mulsanne	No	Yes	No	No	No
BMW					
Mini	Optional	Yes	No	No	No
Mini Clubman	No	Yes	No	No	No
Mini One	Optional	Yes	No	No	No
1 Serie	Optional	Yes	No	No	No
1 Coupé	Optional	Yes	No	No	No
1 Cabrio	Optional	Yes	No	No	No
3 Serie 09/98	No	Yes	No	No	No
3 Serie 09/2001	Optional	Yes	No	No	No
3 Cabrio 04/2000	Optional	Yes	No	No	No
3 Coupé	No	Yes	No	No	No
3 Touring	Optional	Yes	No	No	No
3 Coupé	Optional	Yes	No	No	No
3 Cabrio	Optional	Yes	No	No	No
X 1	Optional	Yes	No	No	No
X 3 04/2000	No	Yes	No	No	No
X 3 11/2010	No	Yes	No	No	No
X 5 05/2000	Optional	Yes	No	No	No
X5	Optional	Yes	No	No	No
X 6	Optional	Yes	No	No	No
5 Serie 09/2001	No	Yes	No	No	No
5 Serie 06/2003	No	Yes	No	No	No
5 Touring 09/2001	No	Yes	No	No	No
5 Touring 03/2004	No	Yes	No	No	No
5 Touring 09/2010	No	Yes	No	No	No
5 Limousine	No	Yes	No	No	No
5 GT	No	Yes	No	No	No
645 Ci	Optional	Yes	No	No	No
645 Cabrio	Optional	Yes	No	No	No
7 Serie 09/2001	No	Yes	No	No	No
7 Serie 2008	No	Yes	No	No	No
CADILLAC					
SRX	No	Yes	No	No	No
STS	No	Yes	No	No	No
Escalade	No	Yes	No	No	No
BL6	No	Yes	No	No	No
CTS	No	Yes	No	No	No
XLR	Optional	No	No	No	No

Information about the vehicle					
Type of vehicle	FRONT	REAR (2ND ROW)		REAR (3RD ROW)	
		OUTER	CENTRE	OUTER	CENTRE
CHRYSLER					
Voyager	No	Yes	No	Yes	No
Grand Voyager 2008	No	No	No	Yes	No
Grand Voyager 2008	No	No	No	No	Yes
PT Cruiser	No	Yes	No	No	No
300 C	No	Yes	No	No	No
Journey	No	Yes	No	No	No
Dodge Caliber	Optional	Yes	No	No	No
CHEVROLET					
Aveo	Optional	Yes	No	No	No
Capiva	No	Yes	No	No	No
Evanda	No	Yes	No	No	No
Epica	Optional	Yes	No	No	No
Kalos hatchback	No	Yes	No	No	No
Kalos notohback	No	Yes	No	No	No
Lacetti	Optional	Yes	No	No	No
Matiz	No	Yes	No	No	No
Nubira	Optional	Yes	No	No	No
Rezzo - Tacuma	No	No	No	No	No
Cruze	Optional	Yes	No	No	No
Chevy new (Spark)	No	Yes	No	No	No
CITROEN					
Saxo	Optional	Yes	No	No	No
Berlingo	Optional	Yes	No	No	No
Nemo	Optional	Yes	No	No	No
DS 3	Optional	Yes	No	No	No
C1	Optional	Yes	No	No	No
C2	Optional	Yes	No	No	No
C 3 (2 & 3 seater Bench)	Optional	Yes	No	No	No
C 3 Pluriel	Optional	Yes	No	No	No
C 3 Picasso	Optional	Yes	No	No	No
Xsara	Optional	Yes	No	No	No
Xsara SW	Optional	Yes	No	No	No
C4	Optional	Yes	No	No	No
C 4 Coupe	Optional	Yes	No	No	No
C 4 Picasso	Optional	Yes	No	No	No
C 5	Optional	Yes	No	No	No
C 5 SW	Optional	Yes	No	No	No
EVASION	No	Yes	No	Yes	No
Jumpy	Optional	Yes	Yes	Yes	Yes
C 6	Optional	Yes	No	No	No
C 8	Optional	Yes	Yes	No	zn
DACIA					
Duster	Optional	Yes	No	No	No
Logan MCV	Optional	Yes	No	No	No
Sandero	Optional	Yes	No	No	No
DAIHATSU					
Sirion	Optional	Yes	No	No	No
Cuore, Charade	Optional	Yes	No	No	No
Travis	Optional	Yes	No	No	No
Terios	Optional	Yes	No	No	No
Materia	Optional	Yes	No	No	No
DAEWOO					
Kalos hatchback	No	Yes	No	No	No
Kalos notohback	No	Yes	No	No	No
Lacetti	Optional	Yes	No	No	No
Nubira	Optional	Yes	No	No	No
DODGE					
Caliber	No	Yes	No	No	No
Viper	Optional	No	No	No	No
FIAT					
500	Optional	Yes	No	No	No
500 CC	No	Yes	No	No	No
Punto	Optional	Yes	No	No	No
Grande Punto	Optional	Yes	No	No	No
Punto Evo	No	Yes	No	No	No
Multipla	Optional	Yes	No	No	No
Bravo	Optional	Yes	No	No	No
Panda	Optional	Yes	No	No	No
Panda Cross	Optional	Yes	No	No	No
Stilo 3, 4 doors and SW	Optional	Yes	No	No	No
Stilo 4 doors - Dynamic	Optional	Yes	No	No	No
idea	Optional	Yes	No	No	No
Sedici	Optional	Yes	No	No	No
Ulisse	Optional	Yes	Yes	No	No
Croma	Optional	Yes	No	No	No
Doblo	Optional	Yes	Yes	No	No
FORD					
Fiesta B299	Optional	Yes	No	No	No
Focus C - Max C 214	Optional	Yes	No	No	No
Focus C.307	Optional	Yes	No	No	No
Focus Coupé-Cabriolet S 389	Optional	Yes	No	No	No
Galaxy CD 340 LMV	No	Yes	Yes	No	No
Ruga C 294	No	Yes	No	No	No
Biondo CD 345	Optional	Yes	Yes	No	No
S-Max CD340 SAV	Optional	Yes	Yes	No	No
Transit Connect V227	No	No	No	No	No
Tourneo Connect V 347/8	Optional	Yes	No	No	No



Дидис ООД, България
Шумен 9700, ул. „Тракия-изток“ № 6
Тел.: 054/850 830
e-mail: home.market@didis-ltd.com
e-mail: export@didis-ltd.com

Didis LTD, Bulgaria
Shumen 9700, № 6 Trakia-iztok street
Tel.: +359 54 850 830
e-mail: home.market@didis-ltd.com
e-mail: export@didis-ltd.com