

Sweet dreams. Sweet play



baby cot

TORINO

2 layers plus
age range: 0+ months

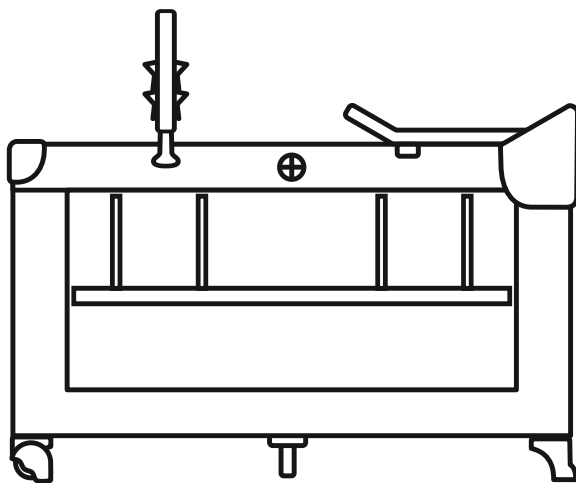

MANUAL INSTRUCTION

designed in EU

V 2.3

www.lorelli.eu



find us on

CONTENT / СЪДЪРЖАНИЕ

| | | |
|---------------|---------------------------------|----|
| EN | Manual Instruction..... | 7 |
| BG | Инструкция за употреба..... | 9 |
| RO | Instrucțiuni de utilizare..... | 11 |
| PL | Instrukcja użytkownika..... | 13 |
| FR | Mode d'emploi | 15 |
| IT | Istruzione per l'uso..... | 17 |
| GR | ΟΔΗΓΙΕΣ ΧΡΗΣΗΣ ΚΑΡΕΚΛΑΣ..... | 19 |
| MK | Упатствата за употреба..... | 21 |
| RU | Инструкция по эксплуатации..... | 23 |
| SRB HR | Uputstvo za upotrebu..... | 25 |
| ME BIH | | |
| TR | Kullanım talimatı..... | 27 |
| HU | Használati utasítás..... | 30 |
| AL | Insruksion për përdorim..... | 32 |
| DE | Bedienungsanleitung..... | 34 |
| ES | Instrucciones de uso..... | 36 |
| AR | دليل التعليمات..... | 38 |



BG-Сканирайте QR кода, за да получите повече информация за продукта и инструкция за употреба на повече езици. Изтеглете приложението QR скенер на устройството си.

EN-Scan the QR code to get more product information and manual instruction in more languages. Download QR Scanner App onto your device.

SRB/HR/ME/BIH

Skenirajte QR kod kako bi ste dobili više informacija o proizvodu i uputstva za upotrebu na više jezika. Preuzmite aplikaciju QR Scanner na svoj uređaj.

IT-Scansiona il codice QR per ottenere maggiori informazioni sul prodotto e istruzioni manuali in più lingue. Scarica l'app QR Scanner sul tuo dispositivo.

GR-Σάρωση του κώδικα QR για περισσότερες πληροφορίες σχετικά με το προϊόν και οδηγίες χρήσης σε περισσότερες γλώσσες. Κατεβάστε την εφαρμογή QR Scanner στη συσκευή σας.

FR-Scannez le code QR pour obtenir plus d'informations sur le produit et le manuel d'utilisation (disponible en plusieurs langues). Téléchargez l'application QR Scanner sur votre appareil.

HU-A QR-kód beszkennelésével bővebb információkhoz és összeszerelési útmutatóhoz juthat további nyelveken. Amennyiben szükséges, töltsön le a QR-kód olvasó alkalmazást a készülékére.

RU-Отсканируйте QR-код, чтобы получить больше информации о продукте и инструкции по эксплуатации на других языках. Загрузите приложение QR Scanner на свое устройство.

DE-Um weitere Produktinformationen sowie die Bedienungsanleitung in weiteren Sprachen zu erhalten, bitten wir Sie den QR-Code zu scannen. Bitte downloaden Sie die QR Scanner-App auf Ihr Handy oder Tablet.

NL-Scan de QR code voor meer productinformatie en de handleiding in meerdere talen. Download de QR scanner app op je apparaat om te scannen.

RO-Scanati codul QR pentru a obtine mai multe informatii despre produs si manualul de instructiuni in mai multe limbi. Descarcati aplicatia QR Scanner pe dispozitivul dvs.

AL-Skanioni kodin QR për të marrë më shumë informacion rreth produktit dhe për të hapur manualin në më shumë gjuhë. Shkarkoni aplikacionin QR Scanner në celularin tuaj.

PL-Zeskanuj kod QY, aby otrzymać więcej informacji, oraz instrukcję użytkowania w większej ilości języków. Pobierz aplikację skanera kodów QR na twoje urządzenie.

MK-Скенирај го QR кодот за да добиеш повеќе информации за производот и упатство за користење на повеќе јазици. Симнете ја апликацијата QR Scanner App на вашиот уред.

TR-Detaylı ürün bilgisi ve göklü dilde kullanma klavuzu için QR kodu okutunuz. QR barkod okuyucuyu cihazınıza indiriniz.

ES- Escanee el código QR para obtener más información sobre el producto y su manual de uso en varios idiomas. Descargue en su dispositivo la aplicación de Lector de códigos QR

1

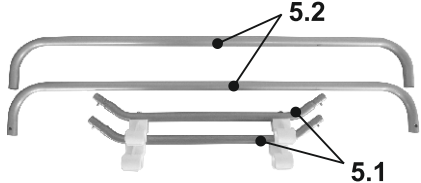
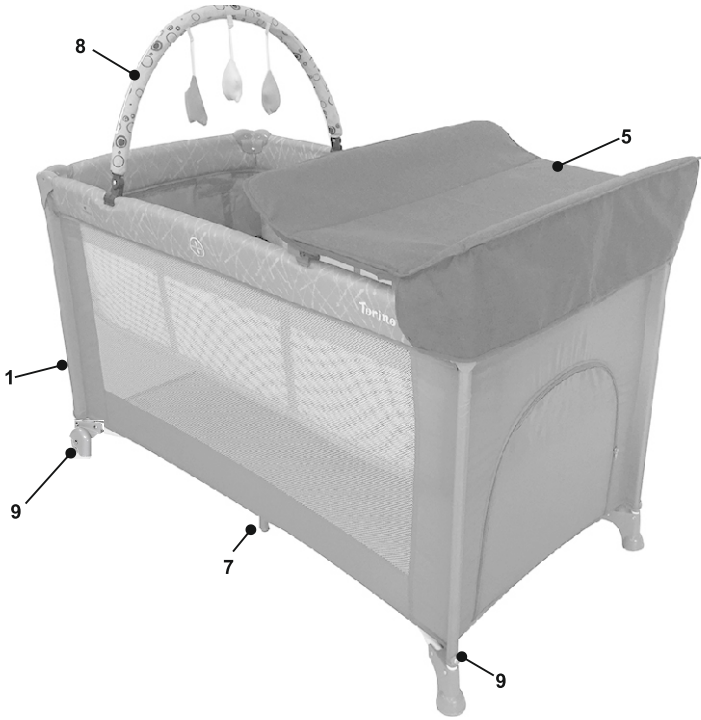

3

2



3



4

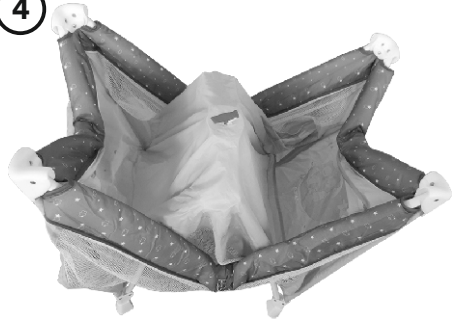

5



6



7



8

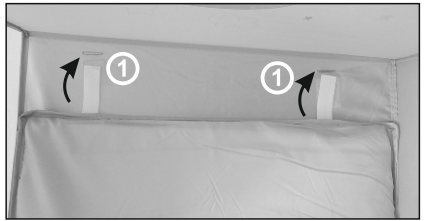

8.1

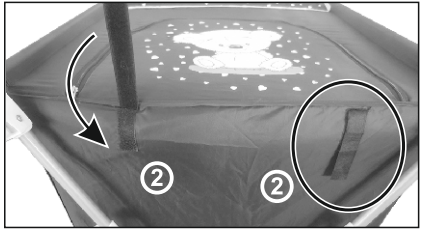

9

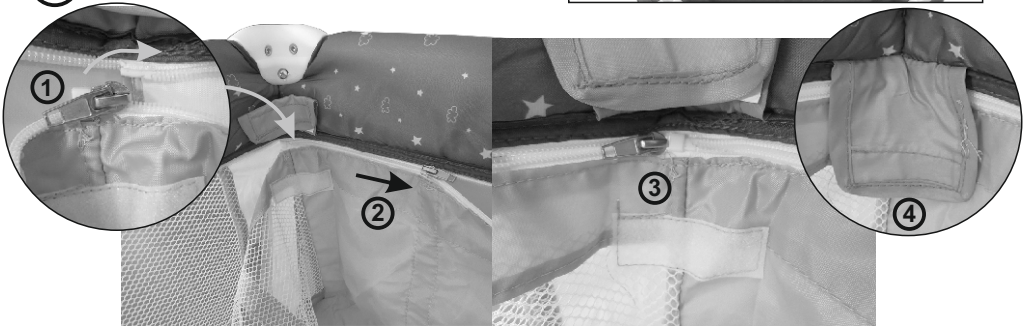

4

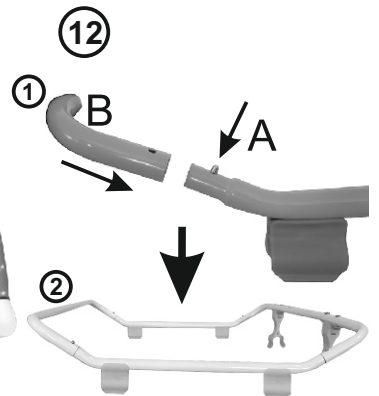
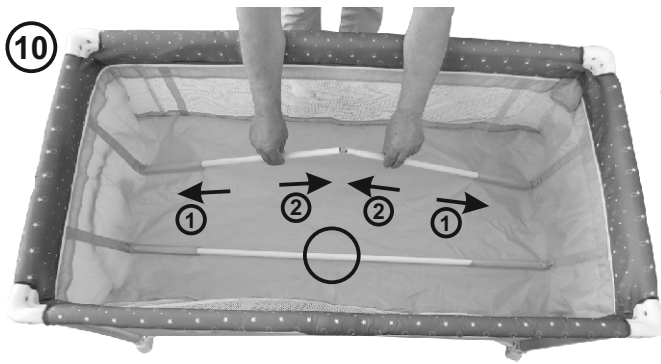

14

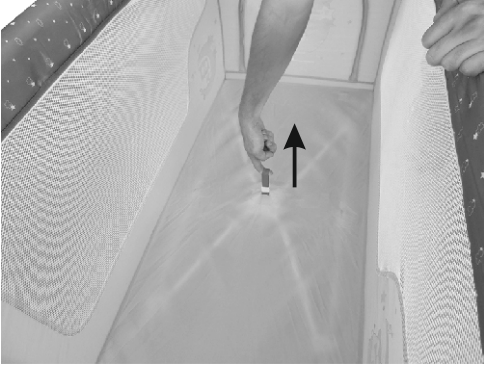

15

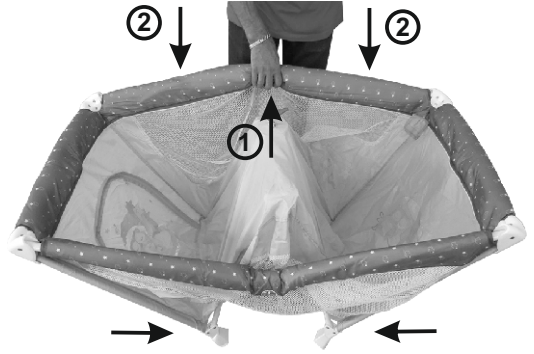

IMPORTANT! RETAIN FOR FUTURE REFERENCE: READ CAREFULLY!

SAFETY REQUIREMENTS



1. **WARNING!** Do not leave the child unattended.
2. **WARNING!** Be aware of the risk of open fire and other sources of strong heat, such as electric bar fires, gas fires, etc. in the near vicinity of the cot and of the changing unit.
3. **WARNING!** Do not use the cot if any part is broken, torn or missing and use only spare parts approved by the manufacturer.
4. **WARNING!** Do not leave anything in the cot or place the cot close to another product which could provide a foothold or present a danger of suffocation or strangulation, e.g. strings, blind/curtain cords etc.!
5. **WARNING!** Do not use more than one mattress in the cot!
6. **WARNING!** Only use the mattress sold with this cot, do not add a second mattress on this one, suffocation hazards!
7. **WARNING!** The cot is ready for use, only when the locking mechanisms are engaged and check carefully that they are fully engaged before using the folding cot.
8. **WARNING!** The lowest position is the safest and the base should always be used in that position as soon as the baby is old enough to sit up.
9. **WARNING!** It is from essential to remove the detachable support rails before the cot is used in its lowest position.
10. **WARNING!** All assembly fittings should always be tightened properly, should be checked regularly and retightened as necessary.
11. **WARNING!** To prevent injury from falls when the child is able to climb out of the cot, the cot shall no longer be used for that child.
12. **WARNING!** The diaper changing table is intended for children with a maximum age of 12 months and with a maximum weight up to 11 kg.
13. **WARNING!** Any additional or replacement parts shall only be obtained from the manufacturer or distributor.
14. **WARNING!** The second level can be used for baby's maximum weight up to 8 kg or till the moment when the baby begins to push up on hands and knees whichever comes first.
15. **WARNING!** Images on the title page and in the instruction manual are only illustrative and may differ from the real product. manufacturer or distributor.
16. **WARNING!** Before using the product for the first time, remove all advertising material from it as well as the materials used to attach them to the product.

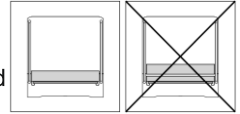

EN 716-1:2017+AC:2019, EN 716-2:2017, EN 12221-1,2, EN 71

MAINTENANCE AND CARE



ATTENTION! If you use the cot outdoors, please clean all parts thoroughly after each use.

Cleaning. To clean use soapy water or soft cleaning detergent. Handwash the bag with soapy water. Do not iron. Do not bleach.

ATTENTION! Do not put bulk objects in the cot that can help the baby to jump out from the cot. Do not place the cot near heating devices because it will damage the plastic and fabrics.

ATTENTION! Use the cot regarding to these instructions!

PARTS

Picture 1

- | | | | |
|---|---------|--------------------------------|---------|
| 1. Cot | - 1 pc. | 5.2. Long pipe of changing mat | - 2 pc. |
| 2. Mattress | - 1 pc. | 6. Bag | - 1 pc. |
| 3. Second level of the cot | - 1pc. | 7. Auxiliary supports | - 2 pc. |
| 4. Metal pipes of second level of the cot | - 4 pc. | 8. Toy bar | - 1 pc. |
| 5. Diapers changing table | - 1 pc | 9. Wheels | - 2 pc. |
| 5.1. Short pipe of changing mat | - 2 pc | | |

ASSEMBLING OF THE COT

1. Take out the cot from the bag. Picture 2
2. Put away the mattress which is placed around the cot by unsticking the three soft bands. Picture 3
3. Unfold the cot at half. Catch the middle part of the short upper tubes and lift it up till the mechanism situated in the middle of the tube is locked. Picture 4 In the same time the vertical tubes (baby cot legs) should be close to each other at its lower end and the middle part of the cot should stay at upper position. This provides the easy locking of mechanisms! Repeat the same procedure with the rest of the upper tubes. Picture 5 Check if the lockers of each one are well locked by slightly pressing downwards the middle part of the tube.
4. Press downwards the middle part of the cot till the lower tubes are straightened and locked. Picture 6 Then the all sides are straightened and stabled. Unfold the mattress and put it on the bottom of your cot. Picture 7 Insert the velcro strips in the two openings at both sides of the bottom. Picture 8. Stick the velcro strips tightly. Picture 8.1. Your cot is ready for use.

ASSEMBLING THE SECOND LEVEL OF THE COT

1. Take off the mattress from the bottom of the cot.
2. Install the second level in the inside of the baby cot with the zipper over the entire inner length, and then close the lid. Pic. 9 position 1;2;3;4
3. Fit the tubes together. Picture 10
4. Now place the pad inside the support. Picture 11

ASSEMBLING THE DIAPER CHANGING TABLE OF THE COT

1. Assemble the tubes of diaper changing table . Push the button „A“ Picture 12 -1 and insert the pipe „B“.Installation is successfully completed when the spring leaf extend out.
2. Fix the clip on the back of diaper changing table (Picture 12-2)
3. Attach the changing table for the long tubes of the cot. (Picture 12-3)
4. Attach the buttons of the fabric cover for both long sides of the cot and on the middle of the short side (Picture 12-4)

Note: Make sure that all the assembly fittings are tightened properly when it is ready to use.

WARNING! Please take the diaper changing table away when finishing using it.

Warning! Do not leave the child unattended when it is placed on the changing mat!

ASSEMBLING THE TOY BAR OF THE COT

1. Fix the toy bar with clips on the two long rail of the cot (Picture 13)

DISMANTLING OF THE COT

1. Take out the mattress and pull the center band up to higher. (Picture 14)
2. Release the button up on rails center, make it droop as “V”. (Picture 15) Please, pull the center band up more, if not be completely droopy, then press again. Secure the bulge fully up and push four legs together.
3. Wrap it into the mattress and clip tightly. (Picture 3)
4. Put the whole wrap in the carry bag for travel. (Picture 2)

ATTENTION! For easier unlock of the mechanism by pressing the buttons you need to lift the tube up. (Picture 15) **The hard pushing of the tube downward with locked mechanism leads to serious damage!**

ВАЖНО! ЗАПАЗЕТЕ ЗА ПО-НАТАТЪШНИ СПРАВКИ: ПРОЧЕТЕТЕ ВНИМАТЕЛНО !

ИЗИСКВАНИЯ ЗА БЕЗОПАСНОСТ

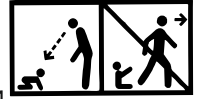

- 1. ВНИМАНИЕ!** Не оставяйте детето без надзор.
- 2. ВНИМАНИЕ!** Внимавайте за опасността от открит огън и други източници на силна топлина, като електрически печки с реотани, газови печки и т.н. в непосредствена близост до детското легло и подложката за повиване.
- 3. ВНИМАНИЕ!** Не използвайте кошарата, ако някоя част е счупена, скъсана или липсва, и използвайте само резервни части, одобрени от производителя.
- 4. ВНИМАНИЕ!** Не оставяйте предмети в леглото или не поставяйте леглото до предмет, който може да се използва за катерене или да създаде опасност от задушаване или удушаване например връзки, въженица на щори/завеси и др.!
- 5. ВНИМАНИЕ!** Не използвайте повече от един матрак в кошарата .
- 6. ВНИМАНИЕ!** Използвайте само матрака, продаден с това легло. Не добавяйте втори матрак върху него. Опасности от удушаване.
- 7. ВНИМАНИЕ!** Детското легло е готово за ползване само, когато блокиращите механизми са задействани, и проверете внимателно дали са напълно сработили, преди да използвате съгваемото детско легло.
- 8. ВНИМАНИЕ!** Най-долното положение е най-безопасното и основата трябва винаги да се използва в това положение от момента, в който бебето е достатъчно голямо, за да застава само в седнало положение.
- 9. ВНИМАНИЕ!** От съществено значение е да се отстранят подвижните подпорни релси, преди кошарата да се използва в най-ниската позиция.
- 10. ВНИМАНИЕ!** Всички монтажни присъединителни елементи трябва винаги да бъдат правилно затегнати, редовно трябва да се проверяват и да са затягати повторно, ако е необходимо.
- 11. ВНИМАНИЕ!** За да се предотврати нараняване в следствие на падане, когато детето е способно да се покатери и да излезе от кошарата, кошарата не трябва да се използва повече.
- 12. ВНИМАНИЕ!** Подложка за повиване е предназначена за деца с максимална възраст 12 месеца и с максимално тегло до 11 кг.
- 13. ВНИМАНИЕ!** Всички допълнителни или резервни части трябва да се получават само от производителя или дистрибутора.
- 14. ВНИМАНИЕ!** Второто ниво може да се използва за бебе с максимално тегло 8 кг или до момента, в който бебето започне да се повдига на своите ръце и колена, в зависимост от това кое събитие настъпи първо.
- 15. ВНИМАНИЕ!** Изображенията на заглавната страница и вътре в инструкцията са примерни и може да се различават от действителния продукт.
- 16. ВНИМАНИЕ!** Преди първата употреба на продукта отстранете от него всички рекламни материали, както и използваните приспособления за прикрепването им към продукта.

БДС EN 716-1:2017+АС:2019, БДС EN 716-2:2017, БДС EN 12221-1,2, БДС EN 71

ГРИЖА И ПОДДРЪЖКА



ВНИМАНИЕ! Ако използвате кошарата навън, почистете полепналия по краката прах, както и по останалите елементи, тъй като попаднал в механизма на ключалките, може да причини сериозна повреда.

Почистване. При нужда използвайте мек сапун и топла вода. Прането на чантата може да извършите ръчно в топла вода, без да я гладите. Не използвайте белина.

ВНИМАНИЕ! Не поставяйте обемисти предмети в кошарата, които могат да помогнат на детето да се прехвърли над преградните мрежи. Не поставяйте кошарата до отоплителни уреди, тъй като това може да повреди пластмасовите и текстилни части.

ВНИМАНИЕ! За правилната експлоатация и съхранение на Вашата кошара, внимателно прочетете настоящата инструкция и точно я спазвайте!

ЧАСТИ

Снимка 1

- | | | |
|--|---|---------|
| 1. Детско креватче | - 1 бр. 5.2. Къси тръби на подложката за повиване | -2 бр. |
| 2. Матрак | - 1 бр. 6. Чантата | - 1 бр. |
| 3. Второ ниво на кошарата | - 1бр. 7. Допълнителни опори | - 2 бр. |
| 4. Метални тръби за второто ниво | - 4 бр. 8. Гриф с играчки | - 1 бр. |
| 5. Плот за повиване на бебето | - 1 бр. 9. Колела | - 2 бр. |
| 5.1. Дълги тръби на подложката за повиване - | 2 бр. | |

МОНТИРАНЕ НА КОШАРАТА

1. Извадете кошарата от чантата. Снимка 2
2. Отстранете матрака който е поставената около кошарата , като за целта отлепите трите меки връзки. Снимка 3
3. Разгънете кошарата наполовина и дръжте централната част вдигната. Хванете горните къси тръби и повдигнете нагоре до заключването на механизма, намиращ се в средата на тръбата. Внимание ! При разгъване , Не хващайте механизма за отключване разположен по средата на тръбите! Снимка 4 В същото време вертикалните тръби (краката на кошарата), трябва да са близо една до друга в долния си край и средната част на леглото да остане в горната си позиция. Това осигурява лесното заключване на механизма. Повторете същата процедура и за останалите горни тръби. Снимка 5 Проверете дали механизмите са сработили като леко притиснете тръбата надолу.
4. Натиснете надолу средната част на кошарата докато долните тръби се опънат и заключат. Снимка 6 Тогава всички страници и дъното трябва да са добре опънати и кошарата да стои стабилно на пода. Разгънете матрака и го поставете на дъното на Вашата кошара. Снимка 7 Вкарайте велкро лентите на матрака в двата отвора от двете страни на дъното на кошарата. Снимка 8 Залепете здраво велкро лентите за външната страна на дъното. Снимка 8.1 Вашата кошара е готова за ползване.

МОНТИРАНЕ НА ВТОРОТО НИВО НА КОШАРАТА

1. Освободете велкро лентите на матрака от дъното на кошарата и отстранете матрака.
2. Монтирайте второто ниво от въртешната страна на кошарата като го захванете с ципа по цялата вътрешна дължина , след което затворете капачето. Снимка 9 Позиции 1;2;3;4
3. Монтирайте металните тръби една към друга. Снимка 10
4. Поставете подложката на дъното на второто ниво на кошарата. Снимка 11

МОНТИРАНЕ НА МАСАТА ЗА СМЯНА НА ПЕЛЕНИ

1. Сглобете тръбите на поставката за повиване на бебето. Натиснете бутона „А“ Снимка 12-1 и вкарайте тръбата „В“. Монтажът е успешен, когато пружинният щифт излезе през отвора.
 2. Закрепете една по една ,щипките на гърба на поставката за повиване на бебето. Снимка 12- 2
 3. Закрепете поставката на двете дълги тръби на кошарата. Снимка 12-3
 4. Прикрепете бутоните на покриващия плат за дългата страна на леглото и в средата на късата страна . Снимка 12-4
- Забележка:** Уверете се, че всички елементи са затегнати добре, когато тя е готова за използване.
- ВНИМАНИЕ!** Моля отстранете масичката когато приключите с нейното използване.
- ВНИМАНИЕ!** Не оставяйте детето без надзор , когато е поставено върху подложката за повиване!

МОНТИРАНЕ НА ГРИФА С ИГРАЧКИ

1. Закрепете грифа с щипките за двете дълги тръби на кошарата. Снимка 13

ДЕМОНТИРАНЕ НА КОШАРАТА

1. Извадете матрака и издърпайте лентата, в центъра на дъното нагоре. (Снимка 14)
 2. Натиснете механизмите в центъра на дългите и късите горни тръби и ги сгънете до положение, като буквата "V". Снимка 15 Моля, издърпайте лентата в центъра на дъното нагоре и свийте кошарата. Съберете краката на кошарата заедно.
 3. Увийте матрака около кошарата и стегнете здраво велкро лепенките. Снимка 3
 4. Поставете кошарата в чантата. Снимка 2
- ВНИМАНИЕ!** За по-лесно отключване на механизма, с притискането на бутоните, повдигнете тръбата нагоре. Снимка 15 **Силното натискане на тръбата надолу, при неотключен механизъм, води до сериозна повреда !!!**

IMPORTANT! A SE PĂSTRA PENTRU CONSULTARE ULTERIOARA. CITIȚI CU ATENȚIE!

RO

CONDIȚII DE SIGURANȚA

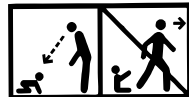

- 1. AVERTISMENT!** Nu lăsați copilul fără supraveghere!
- 2. AVERTISMENT!** Fiți atenți cu privire la pericolul de foc deschis și alte surse de căldură puternică, precum cuptoare electrice cu arcuri, aragaze, etc. în vecinătate imediată de pătuțul pentru copii și suportului de scutecit
- 3. AVERTISMENT!** Nu utilizați pătuțul dacă oricare piesă a acestuia este defectă, uzată sau lipsește și utilizați numai piese de schimb aprobate de producător.
- 4. AVERTISMENT!** Nu lăsați în pătuț sau în apropierea pătuțului nici un obiect pe care copilul poate pași sau care prezintă pericol de sufocare sau ștrangulare, ca de ex. cordoane, șnururi de jaluzele sau draperii, etc.!
- 5. AVERTISMENT!** Nu utilizați mai mult de o saltea în patut.
- 6. AVERTISMENT!** Folosiți numai salteluța, vândută cu acest pat.
- 7. AVERTISMENT!** Pătuțul este gata de utilizare numai în momentul în care mecanismele de blocare sunt activate. Verificați cu atenție dacă acestea sunt complet activate înainte de a utiliza pătuțul pliabil.
- 8. AVERTISMENT!** Cea mai joasă poziție este cea mai sigură, iar baza pătuțului trebuie să se afle întotdeauna în acea poziție, imediat ce copilul este destul de mare încât să poată sta în șezut.
- 9. AVERTISMENT!** De importanță majoră este îndepărtarea șinelor de susținere mobile, înaintea folosirii pătuțului în poziția cea mai inferioară!
- 10. AVERTISMENT!** Toate îmbinările de asamblare trebuie să fie întotdeauna strânse corespunzător, trebuie verificate cu regularitate și strânse din nou de câte ori este necesar.
- 11. AVERTISMENT!** Pentru a preveni rănirea copilului prin cădere, pătuțul nu mai trebuie utilizat pentru copiii care sunt capabili să se cațere și să iasă din pătuț.
- 12. AVERTISMENT!** Tabelul de schimbare a scutecului este destinat copiilor cu o vârstă maximă de 12 luni și o greutate maximă de până la 11 kg.
- 13. AVERTISMENT!** Toate piesele suplimentare sau de rezervă trebuie procurate numai de la producătorul sau distribuitorul!
- 14. AVERTISMENT!** Al doilea nivel ar putea fi folosit pentru bebeluși cu greutate maximă de 8 kg sau până în momentul în care bebelușul începe a se ridica singur cu ajutorul mâinilor și genunchilor săi.
- 15. AVERTISMENT!** Ilustrațiile de pe pagina de titlu și din cadrul manualului sunt exemple și ar putea diferi de produsul real.
- 16. AVERTISMENT!** Înainte de prima utilizare a produsului, îndepărtați din acesta toate materialele publicitare, precum și dispozitivele folosite pentru atașarea acestora la produs.

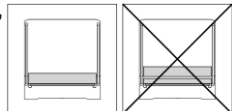

EN 716-1:2017+AC:2019, EN 716-2:2017, EN 12221-1,2, EN 71

ÎN ȚREȚINERE ȘI ÎNGRIJIRE



ATENȚIE! Dacă utilizați pătuțul în spații exterioare, vă rugăm să curățați cu atenție toate componentele după fiecare utilizare.

Curățarea. Pentru curățare utilizați apă cu săpun sau detergent biodegradabil. Spălați manual sacul cu apă și săpun. Nu călcați. Nu înălbiți.

ATENȚIE! Nu plasați în interiorul pătuțului obiecte voluminoase, care l-ar putea ajuta pe copil să sară din pătuț. Nu plasați pătuțul în apropierea aparatelor de încălzire, deoarece acestea pot deteriora plasticul și materialul textil.

ATENȚIE! Utilizați pătuțul în conformitate cu aceste instrucțiuni.

COMPONENTE

Figura 1

- | | | | |
|---|----------|--|----------|
| 1. Pătuț | - 1 buc. | 5.2. Tuburi scurte pentru suportul de scutecit | - 2 buc. |
| 2. Salteluța | - 1 buc. | 6. Sac | - 1 buc. |
| 3. Al doilea nivel al pătuțului | - 1 buc. | 7. Suporturi suplimentare | - 2 buc. |
| 4. Tuburi metalice | - 4 buc. | 8. Bara cu jucării | - 1 buc. |
| 5. Pled pentru schimbarea scutecelor | - 1 buc. | 9. Roți | - 2 buc. |
| 5.1. Tuburi lungi pentru suportul de scutecit | - 2 buc. | | |

ASAMBLAREA PĂTUȚULUI

1. Scoateți pătuțul din sac . Fig.2
2. Îndepărtați salteluța amplasată în jurul pătuțului, prin dezlipirea celor trei conexiuni flexibile. Imagine 3.
3. Desfaceți pătuțul la jumătate și țineți partea centrală ridicată în sus. Prindeți tuburile scurte superioare și ridicați în sus până la blocarea mecanismului, situat în mijlocul tubului. Atenție ! La desfacere, Nu prindeți mecanismul de deblocare situat în mijlocul tuburilor ! Imagine 4. Totodată, tuburile verticale (țevile pătuțului), trebuie să fie situate aproape una lângă cealaltă în partea inferioară mijlocului pătuțului pentru a rămâne în poziția sa superioară. Aceasta asigură blocarea ușoară a mecanismului. Repetați această procedură și pentru celelalte tuburi superioare. Imagine 5. Verificați dacă mecanismele funcționează prin apăsarea ușoară a tubului în jos.
4. Apăsati în jos mijlocul pătuțului până la întinderea și blocarea tuburilor inferioare. Imagine 6 În această poziție toate laturile și fundul pătuțului trebuie să fie bine întinse și pătuțul este așezat stabil pe pardosea. Întindeți salteluța, așezați-o pe fundul pătuțului vostru. Imagine 7 Introduceți benzile velcro ale salteluței în cele două deschideri în cele două părți laterale ale fundului pătuțului. Imagine 8 Lipiți bine benzile de tip velcro pe partea exterioară a fundului. Pătuțul vostru este gata de a utiliza. Imagine 8.1

ASAMBLAREA NIVELULUI DOI AL PĂTUȚULUI

1. Desfaceți benzile de tip velcro ale salteluței de pe fundul pătuțului și îndepărtați salteluța
2. Montați cel de-al doilea nivel în partea interioară a pătuțului, fixând prin cadrul fermoarului de-a lungul întregii lungimi interioare, după care închideți capacul. Figura 9 Pozitii 1;2;3;4
3. Îmbinați tuburile. Fig.10
4. Acum introduceți captuseala în interiorul suportului. Fig. 11

MONTAREA PLED PENTRU SCHIMBAREA SCUTECELOR

1. Asamblați tuburile mesei schimbatoare. Apasati butonul "A" Fig.12-1 si introduceti tubul "B". Montarea este reusita, atunci cand stiftul elastic va iesi prin orificiu.
 2. Atașați unul câte unul, clemele de pe partea din spate a suportului copilului . Fig.12-2
 3. Fixați suportul a două tuburi de stilou lung. Fig. 12-3
 4. Fixați butoanele stofei de acoperire laturii lungi a pătuțului și mijlocului laturii scurte. Figura 12-4
- Notă:** Asigurați-vă că toate elementele sunt strânse bine atunci când este gata pentru utilizare.
- AVERTISMENT!** Vă rugăm să eliminați tabelul când ați terminat de folosit.
- AVERTISMENT!** Nu lăsați copilul fără supraveghere dacă este pus pe suportul de scuteci !

MONTAREA BAREI CU JUCARII

1. Fixați bara cu jucării prin cadrul clemelor de cele două tuburi lungi ale pătuțului. Imaginea 13

DEMONTAREA PĂTUȚULUI

1. Scoateți salteluța și trageți banda, din centrul fundului în sus. (Imagine 14)
 2. Eliberați butonul din centrul șinelor, până când acestea se frâng în formă de „V”. Fig. 15 Dacă acestea nu se pliază complet, vă rugăm să mai trageți o dată cordonul, apoi să apăsați din nou. Legați la partea superioară toate elementele adunate și uniți cele patru picioare.
 3. Înfășurați salteluța în jurul pătuțului și strângeți bine benzile velcro.(Imagine 3)
 4. Introduceți legătura în coșul de transport pentru călătorie. Fig. 2
- AVERTISMENT!** Pentru o deblocare mai ușoară a mecanismului prin apăsarea butoanelor trebuie să ridicați tubul.
- Fig. 15 Apăsarea puternică a tubului în jos cu mecanismul blocat provoacă defecțiuni grave!!!**

Unic importator în România DIDIS INTERNATIONAL Strada Sfântul Pantelimon nr. 1
Oras Pantelimon Judetul Ilfov Phone: +40 21 211 65 60 Fax: +40 21 210 65 62
E-mail: office@didis.ro

WAŻNE! ZACHOWAJ NINIEJSZĄ INSTRUKCJĘ NA PRZYSZŁOŚĆ! PRZECZYTAJ UWAŻNIE!

PL

WYMOGI BEZPIECZEŃSTWA

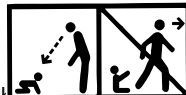

- 1. OSTRZEŻENIE!** Nie pozostawiać dziecka bez opieki.
- 2. OSTRZEŻENIE!** Uważać na istniejące ryzyko odkrytego ognia i innych źródeł wysokiej temperatury takich jak piecyki elektryczne, piece gazowe i inne, które znajdują się bardzo blisko łóżeczka dziecięcego i przewijaka.
- 3. OSTRZEŻENIE!** Nie używaj kojca, jeśli brakuje jakiegokolwiek jego części lub jest ona uszkodzona albo rozerwana. Używaj oryginalnych części rezerwowych zatwierdzonych przez producenta.
- 4. OSTRZEŻENIE!** Nie zostawiaj w kojcu żadnych przedmiotów, takich jak zabawki, które mogą stanowić oparcie na stopy umożliwiające dziecku wydostanie się z kojca. Stawiaj kojec z daleka od luźno wiszących przedmiotów, jak np. sznurowadła, linki do rolet, zasłony itp., które mogą stanowić niebezpieczeństwo uduszenia.
- 5. OSTRZEŻENIE!** Nie należy stosować więcej niż jeden materac w łóżeczku dziecięcym.
- 6. OSTRZEŻENIE!** Należy używać tylko materaca, sprzedanego wraz z tym łóżeczkiem. Nie dodawać drugiego materaca na nim. Niebezpieczeństwo uduszenia!
- 7. OSTRZEŻENIE!** Kojec jest gotowy do użytku wtedy, kiedy wszystkie części są prawidłowo zablokowane. Sprawdź dokładnie zanim użyjesz kojca.
- 8. OSTRZEŻENIE!** Najniższe ustawienie kojca jest najbardziej bezpieczne. Używaj tej pozycji aż do momentu, kiedy dziecko zacznie samodzielnie siadać.
- 9. OSTRZEŻENIE!** Bardzo ważne jest, aby usunąć ruchome szyny nośne, przed użyciem kojca na najniższej pozycji.
- 10. OSTRZEŻENIE!** Wszystkie części wchodzące w skład kojca muszą być dokładnie zaciśnięte. Regularnie sprawdzaj czy nie są poluzowane i dociskaj, jeśli jest taka potrzeba.
- 11. OSTRZEŻENIE!** W momencie, kiedy dziecko jest w stanie samo wydostać się z kojca, należy przestać go używać. Zapobiegnie to wypadkom spowodowanych wypadaniem.
- 12. OSTRZEŻENIE!** Stolik do przewijania przeznaczony jest dla dzieci w wieku do 12 miesięcy i maksymalnej wadze do 11 kg.
- 13. OSTRZEŻENIE!** Wszystkie dodatkowe lub zapasowe części należy otrzymywać tylko od producenta lub dystrybutora.
- 14. OSTRZEŻENIE!** Drugi poziom może być używany dla dziecka o maksymalnej wadze 8 kg lub do momentu, gdy dziecko zacznie się podnosić na ręce i kolana, w zależności od tego, które zdarzenie nastąpi wcześniej.
- 15. OSTRZEŻENIE!** Zdjęcia na stronie tytułowej i wewnątrz instrukcji są przykładowe i mogą różnić się od rzeczywistego produktu.
- 16. OSTRZEŻENIE!** Przed pierwszym użyciem produktu należy usunąć z niego wszelkie materiały reklamowe, a także użyte przyrządy służące do mocowania ich do produktu.

EN 716-1:2017+AC:2019, EN 716-2:2017, EN 12221-1,2, EN 71

KONSERWACJA



- OSTRZEŻENIE!** Jeśli używasz kojca na zewnątrz, przetrzyj nóżki i pozostałe części z kurzu, ponieważ może on przyczynić się do uszkodzenia mechanizmów. Czyszczenie. Jeśli jest taka potrzeba używaj ciepłej wody z dodatkiem delikatnego mydła. Torbę należy myć ręcznie w ciepłej wodzie. Nie używaj detergentów. Nie prasuj.
- OSTRZEŻENIE!** Nie zostawiaj w kojcu żadnych przedmiotów, takich jak zabawki, które mogą stanowić oparcie na stopy umożliwiające dziecku wydostanie się z kojca.
- Nie wystawiaj kojca na bezpośrednie działanie promieni słonecznych i innych źródeł ciepła, które mogą
- OSTRZEŻENIE!** Do prawidłowej eksploatacji i przechowywania kojca, należy uważnie przeczytać wskazówki i przestrzegać niniejszą instrukcję.

Zdjęcie 1

CZĘŚCI

- | | | | |
|---------------------------------|----------|----------------------------------|----------|
| 1. Łóżeczko dziecięce | - 1 szt. | 5.2. Krótkie rurki do przewijaka | - 2 szt. |
| 2. Materac | - 1 szt. | 6. Torba | - 1 szt. |
| 3. Drugi poziom kojca | - 1 szt. | 7. Dodatkowe podpory | - 2 szt. |
| 4. Rurki metalowe | - 4 szt. | 8. Pręciak z zabawkami | - 1 szt. |
| 5. Przewijak | - 1 szt. | 9. Kółka | - 2 szt. |
| 5.1. Długie rurki do przewijaka | - 2 szt. | | |

MONTAŻ KOJCA

1. Wyjmij kojec z torby. Rys.2
 2. Zdjąć materac, który jest przy kojcu, w tym celu odkleić trzy rzepy. Zdjęcie 3
 3. Rozłożyć kojec do połowy i trzymać centralną część w górze. Chwycić górne krótkie rurki i podnieść do góry do zamknięcia mechanizmu, znajdującego się na środku rurki. Uwaga! Przy rozkładaniu, nie chwytać za mechanizm otwarcia znajdujący się na środku rurek! Zdjęcie 4. W tym samym czasie rurki pionowe (nóżki kojca), muszą być blisko jedna do drugiej w dolnym końcu i środkowa część łóżeczka ma pozostać w górnej pozycji. To pozwala na łatwiejsze zamknięcie mechanizmu. Powtórzyć tą samą procedurę i dla pozostałych górnych rurek. Zdjęcie 5. Sprawdzić, czy mechanizm działa lekko przyciskając rurkę w dół.
 4. Nacisnąć w dół środkową część kojca dopóki dolne rurki się wyprostują i zamkną. Zdjęcie 6. Wtedy wszystkie strony i dno powinny być dobrze napięte i kojec ma stać stabilnie na podłodze.
- Rozłożyć materac i położyć na dno kojca. Zdjęcie 7. Włożyć rzepy materaca do dwóch otworów po obu stronach dna kojca. Zdjęcie 8. Przykleić rzepy po zewnętrznej stronie dna. Wasz kojec jest gotowy do użytku. Zdjęcie 8.1

MONTAŻ DRUGIEGO POZIOMU

1. Odkleić rzepy materaca od dna kojca i wyjąć materac.
2. Zamontować drugi poziom z wewnętrznej strony łóżeczka, przymocowując go zamkiem błyskawicznym na całej długości wewnętrznej, po czym założyć osłonę. Zdjęcie 9 Pozyjce 1;2;3;4
3. Połączyć ze sobą metalowe rurki. Rys.10
4. Umieść wysięłka na dnie drugiego poziomu kojca. Rys.11

MONTAŻ Przewijak

1. Złożyć probówki na stół do przewijania pieluch. Wcisnąć przycisk „A” Rys.12-1 i wsunąć rurkę „B”. Montaż jest prawidłowy, kiedy kołek sprężynowy wyjdzie przez otwór.
 2. Podłączyć jeden po drugim, zaciski z tyłu podstawki na pieluszki dziecka. obrazek 12-2
 3. Fix uchwyt z dwóch długich rur pióra. Rys. 12-3
 4. Przymocować przyciski na przykrywającym materiale za długi bok łóżeczka i na środku na krótkim boku Zdjęcie. 12-4
- OSTRZEŻENIE!** Upewnij się, że wszystkie elementy są dobrze dokręcone, gdy jest on gotowy do użycia.
OSTRZEŻENIE! Proszę zdjąć ze stołu po zakończeniu korzystania z niej.
OSTRZEŻENIE! Nie pozostawiać dziecka samego na przewijaku!

MONTAŻ Pręcika z zabawkami

1. Przyczepić pręcik z zabawkami spinaczami z dwóch stron do dwóch długich rur łóżeczka. Rys 13

SKŁADANIE KOJCA

1. Wyjąć materac i pociągnąć za taśmę znajdującą się na środku dna w górę. (Zdjęcie 14)
 2. Naciśnij na mechanizmy znajdujące się pośrodku rurek stelaża i zegnij je do pozycji przypominającej literę „V”. Rys.15 Pociągnij taśmę w górę, znajdującą się na środku dna i złóż kojec. Złącz razem nóżki kojca.
 3. Materac owinąć wokół kojca i przykleić mocno rzepami. Zdjęcie 3
 4. Włóż kojec do torby. Zdjęcie 2
- UWAGA!**
Aby łatwiej odblokować mechanizm, naciskając przyciski, podnieś rurkę w górę. Zdjęcie 15 Zbyt silne naciskanie rurek w dół, kiedy mechanizm nie jest odblokowany, doprowadzić może do poważnych uszkodzeń !!!

IMPORTANT ! À LIRE ATTENTIVEMENT ET À CONSERVER POUR RÉFÉRENCE ULTÉRIEURE !

FR

WYMOGI BEZPIECZEŃSTWA

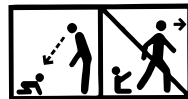

- 1. AVERTISSEMENT!** Ne laissez pas l'enfant sans surveillance.
- 2. AVERTISSEMENT!** Faites attention au danger d'un feu ouvert et d'autres sources de chaleur intense comme chauffeuses électriques avec des hochets, des poêles à gaz, etc. à proximité du lit bébé ou de la table à langer.
- 3. AVERTISSEMENT!** Ne pas utiliser le lit bébé pour jouer si une de ses parties est cassée, abîmée ou manquante et utilisez uniquement des pièces de rechange approuvées par le fabricant!
- 4. AVERTISSEMENT!** Ne pas laisser dans le lit bébé pour jouer des objets qui peuvent être utilisés pour grimper ou créer un risque d'étouffement ou de suffocation/ par exemple liens, cordons de stores/rideaux, etc.!
- 5. AVERTISSEMENT!** Ne pas utiliser plus d'un matelas dans le lit bébé.
- 6. AVERTISSEMENT!** N'utilisez que le matelas accompagnant le lit à la vente. N'ajoutez pas un double matelas sur le premier. Danger de suffocation.
- 7. AVERTISSEMENT!** Le lit pour enfant est prêt pour être utilisé uniquement lorsque les mécanismes de verrouillage sont déclenchés, vérifiez attentivement s'ils fonctionnent complètement avant d'utiliser le lit pliant pour enfant.
- 8. AVERTISSEMENT!** La position la plus basse est la plus sûre et la base doit toujours être utilisée dans cette position dès le moment où le bébé est assez grand pour se tenir debout dans le lit.
- 9. AVERTISSEMENT!** ! Il est essentiel d'enlever les rails de support mobiles avant d'utiliser le lit bébé dans la position la plus basse.
- 10. AVERTISSEMENT!** Tous les éléments de fixation et de montage doivent toujours être bien serrés, vérifiés régulièrement et resserrés si nécessaire.
- 11. AVERTISSEMENT!** Pour éviter toute blessure due à une chute dès que l'enfant est capable de grimper et de sortir du lit bébé celui-ci ne doit plus être utilisé.
- 12. AVERTISSEMENT!** La table à langer est destinée aux enfants âgés de 12 mois maximum et pesant jusqu'à 11 kg.
- 13. AVERTISSEMENT!** Toutes les pièces additionnelles ou pièces de rechange ne doivent être reçues que par le fabricant ou le distributeur.
- 14. AVERTISSEMENT!** Le deuxième niveau peut être utilisé pour un bébé d'un poids maximum de 8 kg ou jusqu'à ce que le bébé soit capable de se lever sur ses mains et ses genoux, selon l'événement qui se produit en premier.
- 15. AVERTISSEMENT!** Les images sur la page principale et dans les instructions sont illustratives et peuvent différer du produit réel.
- 16. AVERTISSEMENT!** Avant la première utilisation du produit, retirez-en tous les matériaux publicitaires, ainsi que les dispositifs servant à les fixer au produit.

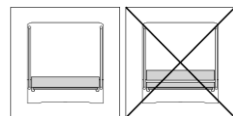

EN 716-1:2017+AC:2019, EN 716-2:2017, EN 12221-1,2, EN 71



SOIN ET ENTRETIEN

- AVERTISSEMENT!** Si vous utilisez dehors le lit bébé pour jouer nettoyez la poussière collée aux pieds ainsi qu'aux autres éléments car entrée dans le mécanisme des serrures elle peut causer de graves dommages. Nettoyage. Utilisez un savon doux et de l'eau chaude en cas de besoin. Le sac peut être lavé à la main avec de l'eau chaude sans le repasser. Ne pas utiliser de l'eau de Javel.
- AVERTISSEMENT!** Ne placez pas d'objets encombrants dans le lit bébé pour jouer qui peuvent aider l'enfant à passer par-dessus les filets de cloison. Ne pas mettre le lit bébé pour jouer près d'appareils de chauffage car cela peut endommager les pièces en plastique et en textile.
- AVERTISSEMENT!** Pour l'utilisation et le stockage corrects de votre lit bébé pour jouer lisez attentivement ces instructions et respectez-les!

Figure 1

PIÈCES

- | | | | |
|--------------------------------|----------|--|----------|
| 1. Lit bébé | - 1 pce. | 5.2. Des barres courtes pour la table à langer | - 2 pce. |
| 2. Matelas | - 1 pce. | 6. Sac | - 1 pce. |
| 3. Deuxième niveau du lit bébé | - 1 pce. | 7. Autres supports | - 2 pce. |
| 4. Tubes métalliques | - 4 pce. | 8. Tube du mobile aux figurines | - 1 pce. |
| 5. Table pour langer le bébé | - 1 pce. | 9. Roulettes | - 2 pce. |
- 5.1. Des barres longues pour la table à langer
- 2 pce.

MONTAGE DU LIT BEBE

- Sortez le lit bébé du sac. Figure 2
- Enlevez le matelas posé autour du lit, en décollant les trois connections moues. Photo 3.
- Dépliez le lit à moitié et maintenez la partie centrale élevée. Prenez les barres courtes en haut et soulevez-en haut jusqu'à ce que le mécanisme qui se trouve au milieu de la barre soit verrouillé. Attention ! Quand déplier, ne prenez pas le barreau par le mécanisme de verrouillage qui se trouve au milieu ! Photos 4 En même temps, les barreaux verticaux (les pieds du lit) doivent être l'un près de l'autre dans leur bout inférieur et la partie du milieu doit rester en position supérieure. C'est nécessaire pour assurer le verrouillage facile du mécanisme. Répétez la même procédure pour le reste des barreaux supérieurs. Photos 5. Contrôlez si les mécanismes fonctionnent correctement en appuyant la barre un peu vers le bas.
- Appuyez vers le bas la partie du milieu du lit jusqu'à ce que les barres soient étendues et verrouillées. Photo 6. Toutes les côtés et le fond doivent être bien étendus et le lit doit rester stable sur le sol.
- Dépliez le matelas et le posez au fond de votre lit. Photo 7 Insérez les bandes velcro du matelas dans les deux trous des deux cotes du fond du lit. Photo 8 Collez de manière stable les bandes velcro à l'extérieur du fond. Votre lit bebe est prêt à être utilisé. Photo 8.1

MONTAGE DU DEUXIEME NIVEAU DU LIT BEBE

- Relâchez les bandes velcro du matelas du fond et enlevez le matelas. .
- Installez le deuxième niveau du côté intérieur du lit bébé en l'accrochant avec la fermeture à glissière sur toute la longueur interne, puis fermez le couvercle. Photo 9 Positions 1 ; 2 ; 3 ; 4.
- Montez les tubes métalliques un à un Figure 10
- Mettez le alèse sur le fond du deuxième niveau du lit bébé. Figure 11

INSTALLATION Table pour langer le bébé

- Assembler les tubes de la table à langer. Appuyez sur le bouton "A", Figure 12-1 et insérez le tuyau "B". L'installation est réussie lorsque la goupille ressort à travers l'ouverture.
- Fixer un par un, les clips à l'arrière du stand pour emmailloter le bébé. Figure 12-2
- Fixez le support de deux longs tubes du lit. Figure 12-3
- Fixez les boutons du tissu de couverture a la partie longue du lit et au milieu de la partie courte. Photo 12-4

AVERTISSEMENT! Assurez-vous que tous les éléments sont bien serrés quand il est prêt à l'emploi.

AVERTISSEMENT! S'il vous plaît supprimer la table lorsque vous avez fini de l'utiliser.

AVERTISSEMENT! Ne laissez pas l'enfant sans surveillance quand il se trouve sur la table à langer !

INSTALLATION Tube du mobile aux figurines

- Fixez le tube du mobile avec les pinces sur les deux longs tubes du lit bébé. Figure 13

DEMONTAGE DU LIT BEBE

- Retirez le matelas et la bande au centre du fond vers le haut. (Photo 14).
- Appuyez sur les mécanismes au centre des tubes supérieurs longs et courts et pliez- les jusqu'à la position en lettre V. Figure 15 Veuillez tirer la bande au centre du fond vers le haut et pliez le lit bébé . Rassemblez ensemble les pieds du lit bébé.
- Enroulez le matelas autour du lit et collez de manière stable les bandes velcro. Figure 3
- Placez le lit bébé dans le sac. Figure 2

ATTENTION!

Pour faciliter le déverrouillage du mécanisme soulevez le tuyau vers le haut en appuyant sur les boutons.

Figure 15 La forte pression du tube vers le bas, avec mécanisme non verrouillé conduit à de graves endommagements!

IMPORTANTE! LEGGERE ATTENTAMENTE E CONSERVARE PER FUTURO RIFERIMENTO !

IT

ESIGENZE DI SICUREZZA

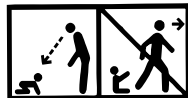

- 1. ATTENZIONE!** Non lasciare mai il bambino senza sorveglianza.
- 2. ATTENZIONE!** Prestare attenzione al rischio di fuoco diretto e altre fonti di calore come stufe elettriche con resistenze, stufe a gas ecc. nell'immediata vicinanza al lettino ed al fasciatoio.
- 3. ATTENZIONE!!** Non usate il box se una delle sue parti sia rotta, lacerata o se manchi. Usate solo parti da ricambio approvate dal produttore.
- 4. ATTENZIONE!** Non lasciate nel lettino degli oggetti oppure non mettete il lettino vicino ad un oggetto che il bambino possa usare per arrampicarsi o che possa creare il pericolo di asfizione o di schiacciamento, ad esempio lacci, cordoncini perleserrande/lettendeed altri!
- 5. ATTENZIONE!** Non mettere più di un materasso nel lettino.
- 6. ATTENZIONE!** Utilizzare solo il materasso venduto insieme a questo letto. Non aggiungere un secondo materasso sopra.

Pericolo di soffocamento.

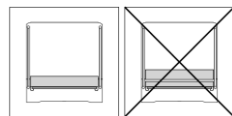

- 7. ATTENZIONE!** Il lettino è pronto ad essere usato solo dopo l'attivazione dei meccanismi di blocco. Prima di usare il lettino pieghevole, controllate attentamente se si siano completamente attivati.
- 8. ATTENZIONE!** La posizione più sicura è quella inferiore e il fondo del lettino si deve usare nella posizione inferiore proprio dal momento quando il bambino comincia a reggersi in piedi da solo.
- 9. ATTENZIONE!** È di essenziale importanza rimuovere le guide di supporto mobili prima che il lettino sia utilizzato nella posizione più bassa!
- 10. ATTENZIONE!** Tutti gli elementi di assemblaggio devono essere sempre ben serrati, si devono controllare regolarmente e, se necessario, si devono serrare di nuovo.
- 11. ATTENZIONE!** Per preservare il bambino da lesioni a causa di cadute, non dovete usare più di 1 boxse il bambino è idoneo ad arrampicarsi e ad uscire dal box.
- 12. ATTENZIONE!** Il fasciatoio per pannolini è destinato a bambini di età massima di 12 mesi e con peso massimo fino a 11 kg.
- 13. ATTENZIONE!** Tutti i pezzi accessori o di ricambio devono essere ricevuti solo dal produttore o dal distributore.
- 14. ATTENZIONE!** Il secondo livello può essere utilizzato per un bambino con un peso massimo di 8 kg o fino a quando il bambino non inizia ad alzarsi sulle mani e sulle ginocchia a seconda dell'evento che si verifica per primo.
- 15. ATTENZIONE!** Le immagini riportate sulla copertina e all'interno delle istruzioni sono inserite a scopo illustrativo e possono differire dal prodotto reale.
- 16. ATTENZIONE!** Prima di utilizzare il prodotto per la prima volta, rimuovere tutto il materiale pubblicitario dal prodotto, nonché gli attacchi utilizzati per fissarlo al prodotto.

EN 716-1:2017+AC:2019, EN 716-2:2017, EN 12221-1,2, EN 71

CURA E MANTENIMENTO



ATTENZIONE! Se usate il box fuori, pulite la polvere, appiccicatasi ai piedi, e anche agli altri elementi, poiché se la polvere si trovasse nel meccanismo delle serrature potrebbe causare danni gravi.

Pulizia. Se necessario, usate sapone tenero e acqua calda. Potete lavare il sacco a mano, in acqua calda, senza usare il ferro da stiro. Non usate la candeggina.

ATTENZIONE! Non mettete degli oggetti ingombranti nel box i quali potrebbero aiutare il bambino ad oltrepassare le reti di sicurezza. Non lasciate il box vicino a fonti di calore, poiché questo potrebbe danneggiare le parti in plastica o in tessuto.

ATTENZIONE! Per lo sfruttamento regolare e per la custodia corretta del vostro box, leggete attentamente il presente manuale di istruzioni e osservate in maniera rigida!

PARTI

Figura 1

| | | |
|---------------------------------|---|---------|
| 1. Lettino per bambini | - 1 no. 5.2. Tubi corti del fasciatoio | - 2 no |
| 2. Materasso | - 1 no. 6. Sacco | - 1 no. |
| 3. Secondo livello del box | - 1no. 7. Componenti di sostegno supplementari | - 2 no. |
| 4. Tubi metallici | - 4 no. 8. Tubo del mobile figurine | - 1 no. |
| 5. Fasciatoio | - 1 no 9. Ruote | - 2 no. |
| 5.1. Tubi lunghi del fasciatoio | - 2 no | |

MONTAGGIO DEL BOX

1. Tirate il box fuori dal sacco. Figura 2
2. Rimuovere il materasso che si trova attorno al lettino rimuovendo le tre fascette morbide. Foto 3
3. Aprire il lettino a metà e tenere la parte centrale verso l'alto. Afferrare i tubi corti superiori e sollevare fino al bloccaggio del meccanismo situato nel mezzo del tubo. **Attenzione!** Durante l'apertura, non afferrare il meccanismo di sblocco situato nel mezzo dei tubi! Foto 4 Contemporaneamente i tubi verticali (i piedini del lettino) devono essere vicino l'uno all'altro alla loro estremità inferiore e la parte centrale del lettino rimane nella posizione superiore. Ciò garantisce un facile bloccaggio del meccanismo. Ripetere la stessa procedura anche per gli altri tubi superiori. Foto 5 Controllare se i meccanismi funzionano spingendo delicatamente il tubo verso il basso.
4. Spingere verso il basso il centro del lettino finché i tubi inferiori sono posizionati e bloccati. Foto 6 Successivamente tutti i lati ed il fondo devono essere ben posizionati ed il lettino deve rimanere fermo sul pavimento. Stendere il materasso e posizionarlo sul fondo del Vostro lettino. Foto 7 Inserire le strisce di velcro del materasso nei due fori su entrambi i lati del fondo del lettino. Foto 8 Far aderire saldamente le strisce di velcro sul lato esterno del fondo. Foto 8.1 Il Vostro lettino è pronto per l'uso.

MONTAGGIO DEL SECONDO LIVELLO DEL BOX

1. **Rimuovere le strisce di velcro del materasso dal fondo del lettino e rimuovere il materasso**
2. Installare il secondo livello del lato interno del lettino da appendere con cerniera su tutta la lunghezza internamente, e quindi chiudere il coperchio. Foto 9 Posizioni 1; 2; 3; 4.
3. Assemblate i tubi metallici l'uno all'altro. Figura 10
4. Mettete il supporto al fondo del secondo livello del box. Figura 11

INSTALLAZIONE Fasciatoio

1. Assemblare i tubi della tavola . Sostenete sul bottone "A,, figura 12-1 ed inserite il tubo "B,,. Il montaggio è riuscito quando lo spillo sorge attraverso l'apertura.
2. Fissare una per una, le clip sul retro del supporto per fasce del bambino. Figura 12-2
3. Fissare il supporto di due lunghi tubi del box. Figura 12-3
4. Attaccare i bottoni del tessuto di copertura per il lato lungo del letto ed al centro del lato corto . Foto 12-4

Nota: Assicurarsi che tutti gli elementi siano serrati bene quando è pronto per l'uso.

ATTENZIONE! Non lasciare mai il bambino senza sorveglianza quando è posizionato sul fasciatoio!

INSTALLAZIONE Tubo del mobile figurine

1. Collegare il tubo del mobile con le clip dei due lunghi tubi della culla. Figura 13

SMONTAGGIO DEL BOX

1. Rimuovere il materasso e tirare verso l'altro il nastro nel centro del fondo. (Foto 14)
2. Premete i meccanismi al centro dei tubi superiori lunghi e corti e piegateli in "V". Figure 15 Tirate insù il nastro che si trova al centro del fondo e piegate il box. Unite insieme i piedi del box.
3. Avvolgere il materasso attorno al lettino e stringere saldamente le strisce di velcro. Figure 3
4. Mettete il box nel sacco. Figura 2

ATTENZIONE!

Per la più facile apertura del meccanismo, sollevate il tubo all'insù, premendo i bottoni. Figure 15 Il forte premere del tubo all'ingiù, nel caso il meccanismo sia chiuso, porta a un danno serio !!!

ΣΗΜΑΝΤΙΚΟ! ΔΙΑΒΑΤΕ ΠΡΟΣΕΚΤΙΚΑ ΤΙΣ ΟΔΗΓΙΕΣ ΚΑΙ ΦΥΛΑΞΤΕ ΤΕΣ ΓΙΑΤΙ ΜΠΟΡΕΙ ΝΑ ΤΙΣ ΧΡΕΙΑΣΤΕΙΤΕ ΣΤΟ ΜΕΛΛΟΝ!

GR

ΟΔΗΓΙΕΣ ΓΙΑΑΣΦΑΛΗ ΧΡΗΣΗ

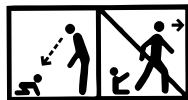

- 1. ΠΡΟΕΙΔΟΠΟΪΣΗ!** Μην αφήνετε το παιδί σας χωρίς επίτηρηση!
- 2. ΠΡΟΕΙΔΟΠΟΪΣΗ!** Προσέξτε για κίνδυνο εκδήλωσης πυρκαγιάς και άλλων πηγών υψηλής θέρμανσης, όπως ηλεκτρικές κουζίνες με θερμαντικές αντιστάσεις, σόμπες αερίου κλπ. όταν αυτές βρίσκονται σε κοντινή απόσταση από το παρκοκρέβατο και την αλλαξιέρα μωρού!
- 3. ΠΡΟΕΙΔΟΠΟΪΣΗ!** Μην χρησιμοποιείτε το παρκοκρέβατο σε περίπτωση που τμήματα του είναι σπασμένα, σχισμένα ή ελλείποντα και χρησιμοποιείτε μονάχα ανταλλακτικά μέρη τα οποία είναι εγκεκριμένα από τον κατασκευαστή.
- 4. ΠΡΟΕΙΔΟΠΟΪΣΗ!** Μην αφήνετε τίποτα στο παρκοκρέβατο ή μην τοποθετείτε το παρκοκρέβατο κοντά σε άλλα προϊόντα τα οποία θα μπορούσαν να λειτουργήσουν ως στήριγμα για να βγει έξω ή να προκαλέσουν κίνδυνο ασφυξίας, στραγγαλισμού κτλ όπως λουριά, κουρτίνες, σχοινιά κτλ.
- 5. ΠΡΟΕΙΔΟΠΟΪΣΗ!** Μην χρησιμοποιείτε περισσότερο από ένα στρώμα στο λίκνο.
- 6. ΠΡΟΕΙΔΟΠΟΪΣΗ!** Χρησιμοποιήστε μόνο το στρώμα που πωλείται με αυτό το κρεβάτι. Μην προσθέτετε δεύτερο στρώμα από πάνω του.

Κίνδυνοι στραγγαλισμού!

- 7. ΠΡΟΕΙΔΟΠΟΪΣΗ!** Χρησιμοποιήστε το παρκοκρέβατο μόνο όταν οι μηχανισμοί αποκλεισμού ενεργοποιούν και ελέγξτε αν συνεργάζονται καλά πριν να αρχίσετε να το χρησιμοποιήσετε.
- 8. ΠΡΟΕΙΔΟΠΟΪΣΗ!** Η κατώτερη θέση είναι η πιο ασφαλής και η βάση πρέπει να χρησιμοποιείται πάντα σ' αυτή τη θέση από τη στιγμή που το παιδί σας μπορεί να κάθεται όρθιο.
- 9. ΠΡΟΕΙΔΟΠΟΪΣΗ!** Είναι απαραίτητο να αφαιρέσετε τις κινητές ράγες στήριξης προτού χρησιμοποιηθεί το παρκοκρέβατο στη χαμηλότερη θέση.
- 10. ΠΡΟΕΙΔΟΠΟΪΣΗ!** Ελέγξτε προσεκτικά τα συναρμολογούμενα μέρη (βίδες και πιρτσίνια) και βεβαιωθείτε ότι είναι καλά σφιγμένα και σφίξτε τα ξανά αν είναι απαραίτητο.
- 11. ΠΡΟΕΙΔΟΠΟΪΣΗ!** Μην χρησιμοποιείτε το παρκοκρέβατο όταν το παιδί είναι σε θέση να σκαφαλώσει, για να αποφύγετε τον κίνδυνο πτώσης.
- 12. ΠΡΟΕΙΔΟΠΟΪΣΗ!** Ο πίνακας αλλαγής πάνας προορίζεται για παιδιά ηλικίας μέχρι 12 μηνών και μέγιστου βάρους μέχρι 11 κιλά.
- 13. ΠΡΟΕΙΔΟΠΟΪΣΗ!** Όλα τα συμπληρωματικά ή τα ανταλλακτικά πρέπει να παραλαμβάνονται μόνο από τον κατασκευαστή ή τον διανομέα
- 14. ΠΡΟΕΙΔΟΠΟΪΣΗ!** Το δεύτερο επίπεδο μπορεί να χρησιμοποιηθεί για ένα μωρό με μέγιστο βάρος 8 κιλά ή μέχρι να αρχίσει να σηκώνεται.
- 15. ΠΡΟΕΙΔΟΠΟΪΣΗ!** Οι εικόνες στην αρχική σελίδα και στο εσωτερικό των οδηγιών είναι ενδεικτικές και είναι πιθανόν να διαφέρουν από το πραγματικό προϊόν.
- 16. ΠΡΟΕΙΔΟΠΟΪΣΗ!** Πριν από την πρώτη χρήση του προϊόντος, αφαιρέστε από αυτό όλο το διαφημιστικό υλικό, καθώς και τις συσκευές που χρησιμοποιούνται για την προσάρτησή τους στο προϊόν.

EN 716-1:2017+AC:2019, EN 716-2:2017, EN 12221-1,2, EN 71

ΦΡΟΝΤΙΔΑ ΚΑΙ ΣΥΝΤΗΡΗΣΗ



ΠΡΟΕΙΔΟΠΟΪΣΗ! Αν χρησιμοποιείται το παρκοκρέβατο έξω, καθαρίστε τον άμμο που είναι στα πόδια του παρκοκρέβατου, καθαρίστε και άλλα τα μέρη του γιατί αν υπάρχει άμμος στο μηχανισμό μπορεί να προκαλέσει σοβαρές βλαβές.

Καθαρισμός. Για να καθαρίσετε το παρκοκρέβατο χρησιμοποιείτε μαλακό σαπούνι και ζεστό νερό. Μπορείτε να πλένετε την τσάντα στα χέρια με ζεστό νερό, χωρίζοντάς τη σιδερώνετε. Μην χρησιμοποιείτε χλωρίνη.

ΠΡΟΕΙΔΟΠΟΪΣΗ! Μην αφήνετε τίποτα στο παρκοκρέβατο ή μην τοποθετείτε το παρκοκρέβατο κοντά σε άλλα προϊόντα τα οποία θα μπορούσαν να λειτουργήσουν ως στήριγμα για το παιδί να βγει έξω. Μην τοποθετείτε το παρκοκρέβατο κοντά σε πηγές δυνατής θέρμανσης γιατί μπορούν να βλάψουν τα πλαστικά και υφαντουργικά μέρη.

ΠΡΟΕΙΔΟΠΟΪΣΗ! Για τη σωστή χρήση και συντήρηση του παρκοκρέβατου σας, διαβάστε προσεκτικά και ακολουθήστε τις οδηγίες αυτές!

ΜΕΡΗ

Εικόνα 1

- | | | | |
|--------------------------------------|----------|--|----------|
| 1. Παιδικό κρεβάτι | - 1 τεμ. | 5.1. Μακρύς σωλήνες της αλλαξιέρας μωρού | - 2 τεμ. |
| 2. Στρώμα | - 1 τεμ. | 5.2. Σύντομοι σωλήνες του αλλαγέα μωρού | - 2 τεμ. |
| 3. Δεύτερο επίπεδο του παρκοκρέβατου | - 1 τεμ. | 6. Θήκη | - 1 τεμ. |
| 4. Μεταλλικοί σωλήνες | - 4 τεμ. | 7. Συμπληρωματικά στηρίγματα | - 2 τεμ. |
| 5. Αλλαξιέρα μωρού | - 1 τεμ. | 8. μπάρας παιχνιδιών | - 1 τεμ. |
| | | 9. Ρόδες | - 2 τεμ. |

ΣΥΝΑΡΜΑΟΓΗΣΗ ΤΟΥ ΠΑΡΚΟΚΡΕΒΑΤΟΥ

- Βγάλτε το παρκοκρέβατο από τη θήκη του. Εικόνα 2
- Αφαιρέστε το στρώμα το οποίο είναι τοποθετημένο γύρω από το παρκοκρέβατο, για το σκοπό αυτό αφαιρέστε τις τρεις μαλακές συνδέσεις. Εικόνα 3
- Ανοίξτε το παρκοκρέβατο μέχρι τη μέση και κρατήστε το κεντρικό μέρος προς τα επάνω. Πιάστε τους άνω βραχείς σωλήνες και σηκώστε προς τα πάνω μέχρι να κλειδωθεί ο μηχανισμός ο οποίος βρίσκεται στο μέσο του σωλήνα. **Προσοχή!** Όταν ανοίγετε, μην πιάνετε τον μηχανισμό ξεκλειδώματος που βρίσκεται στη μέση των σωλήνων! Εικόνα 4 Την ίδια στιγμή οι κάθετοι αγωγοί (τα πόδια του παρκοκρέβατου) πρέπει να είναι δίπλα ο ένας στον άλλον στο κατώτερο άκρο και το μεσαίο μέρος του παρκοκρέβατου να παραμένει στην ανώτερη της θέση. Αυτό εξασφαλίζει το εύκολο κλείδωμα του μηχανισμού. Επαναλάβετε την ίδια διαδικασία και για τους άλλους άνω σωλήνες. Εικόνα 5 Ελέγξτε αν οι μηχανισμοί λειτουργούν αφού πατήσετε ελαφριά τον σωλήνα προς τα κάτω.
- Πιέστε προς τα κάτω τη μέση του παρκοκρέβατου μέχρι να τεντωθούν και να κλειδωθούν οι κάτω σωλήνες. Εικόνα 6 Στη συνέχεια όλες οι πλευρές και το κάτω μέρος πρέπει να είναι καλά σφιγγόμενοι και το παρκοκρέβατο να παραμείνει σταθερό στο πάτωμα. Ξεδιπλώστε το στρώμα και τοποθετήστε το στο κάτω μέρος του παρκοκρέβατού σας. Εικόνα 7 Τοποθετήστε τις ταινίες τύπου βέλκρο του στρώματος στις δύο οπές στις δύο πλευρές του κάτω μέρους του παρκοκρέβατου. Εικόνα 8 Κολλήστε καλά τις ταινίες βέλκρο στο εξωτερικό μέρος του πυθμένα. Το παρκοκρέβατό σας είναι έτοιμο για χρήση. Εικόνα 8.1

ΣΥΝΑΡΜΑΟΓΗΣΗ ΤΟΥ ΔΕΥΤΕΡΟΥ ΕΠΙΠΕΔΟΥ

- Απελευθερώστε τις ταινίες βέλκρο του στρώματος από το κάτω μέρος του παρκοκρέβατου και βγάλτε το στρώμα.
- Συναρμολογήστε το δεύτερο επίπεδο στην εσωτερική πλευρά του λίκνου όπως το στηρίξετε με το φερμουάρ κατά όλο το μήκος και στην συνέχεια κλείστε το καπάκι. Φωτογραφία 9. Θέσεις 1, 2, 3, 4
- Συναρμολογήστε τον έναν σώληνα για τον άλλον. Εικόνα 10
- Τοποθετήστε το υπόστρωμα στο βάθος του δεύτερου επιπέδου. Εικόνα 11

ΕΓΚΑΤΑΣΤΑΣΗ ΤΩΝ Αλλαξιέρα μωρού

- Συναρμολογήστε τους σωλήνες του πίνακα αλλαγής πάνας. Πατήστε το πλήκτρο «A» Εικόνα 12-1 και τοποθετήστε τον σωλήνα στο «B». Η συναρμολόγηση είναι πετυχημένη, όταν το πειράκι ελατηρίου βγει από την οπή.
 - Συνδέστε ένα προς ένα, τα κλιπ στο πίσω μέρος της βάσης για φάσκωμα το μωρό. Εικόνα 12-2
 - Στερεώστε τη βάση των δύο μεγάλες το παρκοκρέβατου σωλήνες. Εικόνα 12-3
 - Συνδέστε τα κουμπιά πάνω στο ύφασμα του καλύμματος για τη μακριά πλευρά του παρκοκρέβατου και στη μέση της κοντής πλευράς. 12-4.
- Σημείωση:** Βεβαιωθείτε ότι όλα τα στοιχεία σφίχτεί καλά όταν είναι έτοιμο για χρήση.
ΠΡΟΕΙΔΟΠΟΪΣΗ! Παρακαλώ αφαιρέστε το τραπέζι όταν έχετε τελειώσει τη χρήση του.
ΠΡΟΕΙΔΟΠΟΪΣΗ! Μην αφήνετε το παιδί σας χωρίς επιτήρηση, όταν είναι τοποθετημένο πάνω στην αλλαξιέρα μωρού!

Συναρμολόγηση της μπάρας παιχνιδιών

- Στηρίξτε την μπάρα παιχνιδιών για τους δύο μακρείς σωλήνες του λίκνου. Εικόνα 13

ΑΠΟΣΥΝΑΡΜΑΟΓΗΣΗ ΤΟΥ ΠΑΡΚΟΚΡΕΒΑΤΟΥ

- Βγάλτε το στρώμα και τραβήξτε την ταινία στο κέντρο του κάτω μέρους προς τα πάνω. (Εικόνα 14)
 - Πιέστε τους μηχανισμούς στη μέση των μακρών και κοντών ανώτερων σωλήνων και τυλίξτε τους όπως το γράμμα «V». Εικόνα 15 Παρακαλούμε, τραβήξτε προς τα πάνω την ταινία στη μέση και τυλίξτε το παρκοκρέβατο.
 - Τυλίξτε το στρώμα γύρω από το παρκοκρέβατο και σφίξτε καλά τις ταινίες βέλκρο. Εικόνα 3
 - Τοποθετήστε το παρκοκρέβατο στη θήκη. Εικόνα 2
- ΠΡΟΣΟΧΗ!** Για πιο εύκολο ξεκλείδωμα του μηχανισμού όταν πιέζετε τα κουμπιά, ανασηκώστε τον σωλήνα προς τα πάνω. Εικόνα 15
- Η δυνατή πίεση του σωλήνα προς, τα κάτω όταν ο μηχανισμός είναι κλειδωμένος, μπορεί να προκαλεί σοβαρή βλάβη!!!**

ВАЖНО ! ПРИДРУЖУВАЈТЕ СЕ НА ПОНАТАМОШНИТЕ ПРЕПОРАКИ. ПРОЧИТАЈТЕ ВНИМАТЕЛНО!

МК

БАРАЊА ЗА БЕЗБЕДНОСТ

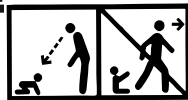

- 1. ВНИМАНИЕ!** Не го оставајте детето без надзор!
- 2. ВНИМАНИЕ!** Бидете внимателни за ризикот од отворен оган и други извори на висока топлина, како што се електрични печки со тропалки, шпорети за гас и сл. во непосредна близина на детското креветче и подлога на креветот.
- 3. ВНИМАНИЕ!** Оградата не треба да се користи ако некој од деловите е скршен, скинат или недостасува. Користете само резервни делови што се одобрени од производителот.
- 4. ВНИМАНИЕ!** Не оставајте предмети во креветот и не го поставувајте креветот до предмети што можат да се користат за качување или да создадат опасност од задушвање, на пример врвци, јажиња на ролетни, пердиња и др.!
- 5. ВНИМАНИЕ!** Не користете повеќе од еден душек во лулката.
- 6. ВНИМАНИЕ!** Користете само душекот продаден со овој кревет. Не додавајте втор душек на неа. Опасности од давење.
- 7. ВНИМАНИЕ!** Детското креветче е готово за користење само кога механизмите за заклучување ќе бидат активирани. Проверете ги внимателно дали се потполно активирани пред да ја користите оградата на склопување!
- 8. ВНИМАНИЕ!** Најдолната положба е најбезбедна и подлогата треба секогаш да се користи во таа положба од моментот во кој бебето е доволно големо за да се исправува во креветот.
- 9. ВНИМАНИЕ!** Од суштинско значење е да се отстранат подвижните потпорни шини пред да се користи преклопот во најниската положба.
- 10. ВНИМАНИЕ!** Сите монтажни спојни елементи секогаш треба да бидат правилно прицврстени, треба редовно да се проверуваат и да се прицврстат повторно ако тоа е неопходно.
- 11. ВНИМАНИЕ!** За да се спречи повредување како последица на паѓање, кога детето е способно да се искачи и да излезе од оградата, тогаш оградата повеќе не треба да се користи.
- 12. ВНИМАНИЕ!** Табелата за промена на пелената е наменета за деца со максимална возраст од 12 месеци и со максимална тежина до 11 кг.
- 13. ВНИМАНИЕ!** Сите резервни делови или резервни делови треба да ги примаат само производителот или дистрибутерот.
- 14. ВНИМАНИЕ!** Второто ниво може да се користи за бебе со максимална тежина од 8 кг или додека бебето не почне да се крева на рацете и колената, во зависност од тоа кој настан се случува прво.
- 15. ВНИМАНИЕ!** Сликите на насловната страница и во упатствата се примери и може да се разликуваат од вистинскиот производ.
- 16. ВНИМАНИЕ!** Пред првата употреба на производот, отстранете ги од него сите рекламни материјали, како и уредите што се користат за нивно прицврстување на производот.

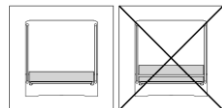

EN 716-1:2017+AC:2019, EN 716-2:2017, EN 12221-1,2, EN 71

ЧИСТЕЊЕ И ОДРЖУВАЊЕ



ВНИМАНИЕ! Ако ја користите оградата надвор, исчистете ја прашина што се има залепено на ногарките како и на останатите елементи, бидејќи ако влезе во механизмот на бравите, прашина може да причини сериозни оштетувања.

Чистење. Ако е неопходно користете мек сапун и топла вода. Перењето на чантата можите да го извршите рачно во топла вода без да ја пеглате. Не користете белило.

ВНИМАНИЕ! Не поставувајте обемни предмети во оградата што можат да му помогнат на детето да премине надвор од мрежите на оградата. Не ја поставувајте оградата до уреди за греење бидејќи тие можат да ги оштетат пластичните и текстилните елементи.

ВНИМАНИЕ! Прочитајте го внимателно ова упатство и стриктно придружувајте се кон него со цел правилно користење и чување на Вашата ограда.

Слика 1

- | | | | |
|--|----------|--|----------|
| 1. Детско креватче | - 1 ком. | 5.2. Кратки цевки на подлога да се менуваат | - 2 ком. |
| 2. Душек | - 1 ком. | 6. Торбица | - 1 ком. |
| 3. Второ ниво на детското креветчеа | - 1 ком. | 7. Дополнителни елементи | - 2 ком. |
| 4. Метални цевки | - 4 ком. | 8. Играчка одбор | - 1 ком. |
| 5. Подлога за пресоблекување на бебето | - 1 ком. | 9. Тркала | - 2 ком. |
| 5.1. Долги цевки на подлога треба да се менуваат | - 2 ком. | | |

ДЕЛОВИ

МОНТИРАЊЕ НА ОГРАДАТА

1. Извадете ја оградата од торбицата. Слика 2
2. Отстранете го душекот кој се наоѓа околу преклопот, отстранувајќи ги трите меки врски. Слика 3
3. Откријте го преклопот на половина и држете го центарот нагоре. Земете ги горните кратки цевки и подигнете до заклучувањето на механизмот лоциран во средината на цевката. Внимание! Кога се одвиваат, не го фаќајте механизмот за отклучување лоциран во средината на цевките! Слика 4 Во исто време, вертикалните цевки (нозете на преградата) мора да бидат близу еден до друг на нивниот долен дел и средниот дел од креветот остануваат во горната положба. Ова обезбедува лесно заклучување на механизмот. Повторете ја истата постапка за другите горните цевки. Фото 5 Проверете дали механизмите работат со нежно притискање на цевката надолу.
4. Притиснете го средината на преградата додека не се затегнат и заклучат долните цевки. Слика 6 Потоа сите страни и дното треба да бидат добро затегнати и купот останува цврсто на подот. Нацртајте го душекот и ставете го на дното од кошулата. Слика 7 Вметнете ги велкровите ленти на душекот во двете дупки од двете страни на дното на преклопот. Фотографија 8 Велкро лепи лепи цврсто до надворешноста на дното. Вашата креветчето е подготвено за употреба. Слика 8.1

МОНТИРАЊЕ НА ВТОРОТО НИВО НА ОГРАДАТА

1. Ослободете ги велкровите ленти од душекот од дното на пенкалото и извадете го душекот
2. Инсталирајте го второто ниво на вртежната страна на преклопувањето со затегнување со патент за целата внатрешна должина, а потоа затворете го капакот. Слика 9 Позиции 1; 2; 3; 4
3. Монтирајте ги металните цевки една кон друга. Слика 10
4. Поставете ја подлогата на дното на второто ниво на оградата. Слика 11

МОНТИРАЊЕ НА Подлога за пресоблекување на бебето

1. Соберете ги цевките од табелата за промена на пелената. Притиснете го копчето "А" Сл.12-1 и вметнете ја цевката "В". Монтажата е успешна кога пружина игла излезе низ отворот.
 2. Закачете една по една, нотка на грбот на држачот за повиеен на бебето. Слика 12-2
 3. Прицврстете го држачот на двете долги цевки на оградите. Слика 12-3
 4. Прицврстете ги копчињата на капакот за долната страна на креветот и во средината на кратката страна. Слика 12-4
- Забелешка:** Осигурајте се дека сите елементи се стегнати подобро кога таа е подготвена за употреба.
- ВНИМАНИЕ!** Ве молиме отстранете масичката кога ќе завршите со нејзиното користење.
- ВНИМАНИЕ!** Не го оставајте детето без надзор кога се става на променливата рампа!

МОНТИРАЊЕ НА Играчката одбор

1. Прицврстете го палецот со петичните клипови за двете долги цевки на обвивката. Слика 13

ДЕМОНТИРАЊЕ НА ОГРАДАТА

1. Извадете го душекот и повлечете го лентата надолу на дното. (Слика 14)
 2. Притиснете ги механизмите во центарот на долгите долгите и кусите цевки и склопете ги до полжба како буквата "V". Слика 15 Ве молам повлечете ја нагоре лентата што е во центарот на дното и склопете ја оградата.
 3. Завртете го душекот околу пенкалото и затегнете ги лентите на Велкро. Слика 3
 4. Поставете ја оградата второрбицата. Слика 2
- ВНИМАНИЕ!** За да се отклучи полесно механизмот, кренете ја цевката нагоре со притискање на копчињата. Слика 15
- Силно притискање на цевката надолу кога механизмот не е отклучен ќе доведе до сериозноповредување !!!**

ВАЖНО! СОХРАНИТЕ ДЛЯ ДАЛЬНЕЙШЕГО ПОЛУЧЕНИЯ НУЖНЫХ СВЕДЕНИЙ!

ЕАС

RU

ТРЕБОВАНИЯ БЕЗОПАСНОСТИ



- 1. ВНИМАНИЕ!** Не оставляйте ребенка без присмотра.
- 2. ВНИМАНИЕ!** Берегитесь открытого огня и других источников сильного тепла, таких как электрические нагреватели, газовые печи и т.д., непосредственно рядом с детской кроваткой и пеленальной доской.
- 3. ВНИМАНИЕ!** Не используйте манеж, если какая-то из его частей сломана, порвана или ее нет, и используйте только запчасти, одобренные производителем.
- 4. ВНИМАНИЕ!** Не оставляйте предметы в кроватке или не ставьте кроватку поблизости предмета, которого можно использовать для карабканья или он может создать опасность затруднения дыхания и удушья, например тесьмы, веревки для штор/за навесок и др.!
- 5. ВНИМАНИЕ!** Не используйте более одного матраса в манеже.
- 6. ВНИМАНИЕ!** Используйте только матрас, проданный вместе с этой кроватью. Не устанавливайте второй матрас поверх него.

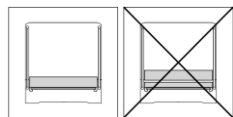

Опасность удушья.

- 7. ВНИМАНИЕ!** Детская кроватка готова к использованию только, когда защелкивающие механизмы активированы. Проверяйте их внимательно, задействованы ли они перед тем, как будете использовать складывающуюся детскую кроватку.
- 8. ВНИМАНИЕ!** Самое нижнее положение самое безопасное и основа должна всегда использоваться в этом положении с момента, когда ребенок подрос и может самостоятельно встать на ножки в кроватке.
- 9. ВНИМАНИЕ!** Очень важно устранить подвижные подпорные рельсы перед использованием кровати-манежа в самом низком положении.
- 10. ВНИМАНИЕ!** Все монтажные элементы для подсоединения должны быть всегда правильно натянуты, регулярно их нужно проверять и натягивать повторно, если это необходимо.
- 11. ВНИМАНИЕ!** Во избежание ранений вследствие выпадения, когда ребенок способен карабкаться и выйти из манежа, манеж нельзя уже использовать.
- 12. ВНИМАНИЕ!** Подгузник для пеленок предназначен для детей с максимальным возрастом 12 месяцев и максимальным весом до 11 кг.
- 13. ВНИМАНИЕ!** Все дополнительные или запасные части нужно получать только у производителя или дистрибутора.
- 14. ВНИМАНИЕ!** Второй уровень можно использовать для ребенка с максимальным весом 8 кг или до момента, в который ребенок начнет опираться на руки и колени, в зависимости от того, что наступит раньше.
- 15. ВНИМАНИЕ!** Изображения на титульной странице и внутри руководства являются ориентировочными и могут отличаться от реального изделия.
- 16. ВНИМАНИЕ!** Перед первым использованием изделия снять с него все рекламные материалы, а также приспособления, используемые для их крепления к изделию.

EN 716-1:2017+AC:2019, EN 716-2:2017, EN 12221-1,2, EN 71

УХОД И ОБСЛУЖИВАНИЕ



ВНИМАНИЕ! Если используете манеж на улице, почистите попавшую на ножках пыль, а также и по остальным элементам, поскольку попавшая в механизме застежек пыль может привести к серьезным повреждениям.

Очистка. При необходимости, используйте нейтральное мыло и прохладную воду. Стирка сумки осуществляется вручную мылом в теплой воде; ее нельзя гладить. Не используйте отбеливатель.

ВНИМАНИЕ! Не оставляйте в манеже объемистые предметы, которые могут помочь ребенку перебраться через ограждающие сетки. Не ставьте манеж в непосредственной близости к отопительным приборам, поскольку это повреждает пластмассовые и текстильные элементы.

ВНИМАНИЕ! Для правильной эксплуатации и для сохранения вашего манежа, прочитайте настоящую инструкцию и соблюдайте ее строго!

Рис. 1

- | | | | |
|---|---------|---|---------|
| 1. Детская кроватка | - 1 шт. | 5.2. Короткие трубки для пеленальной доски | -2 шт. |
| 2. Матрас | - 1 шт. | 6. Сумка | - 1 шт. |
| 3. Второй уровень манежа | - 1 шт. | 7. Дополнительныe опоры | - 2 шт. |
| 4. Металлические трубы | - 4 шт. | 8. Поручень с игрушками | - 1 шт. |
| 5. Пеленальный столик | - 1 шт. | 9. Колеса | - 2 шт. |
| 5.1. Длинные трубки для пеленальной доски | -2 шт. | | |

ЧАСТИ

УСТАНОВКА МАНЕЖА

1. Достаньте манеж из сумки. Рис. 2
2. Снимите матрас, который находится вокруг кровати-манежа, для этого отклейте три мягких соединения. Фото 3.
3. Разверните кровать-манеж наполовину и удерживайте центральную часть поднятой. Захватите верхние короткие трубки и поднимите вверх до блокировки механизма, находящегося посередине трубки. Внимание! При разворачивании не захватывайте механизм блокировки, расположенный посередине трубок! Фото 4. В то же время вертикальные трубки (ножки кровати-манежа) должны находиться близко друг к другу в нижнем краю, средняя часть кровати должна оставаться в верхнем положении. Это позволяет легко заблокировать механизм. Повторите те же действия с остальными верхними трубками. Фото 5. Проверьте, сработали ли механизмы, слегка прижимая трубку вниз.
4. Надавите на среднюю часть кровати-манежа, пока нижние трубки не натянутся и зафиксируются. Фото 6. Тогда все части и дно должны быть хорошо вытянуты, манеж должен стоять устойчиво на полу. Разверните матрас и установите его на дно кровати-манежа. Фото 7. Вставьте текстильные застёжки матраса в два отверстия с двух сторон дна кровати-манежа. Фото 8. Хорошо прикрепите текстильные застёжки с наружной стороны дна. Фото 8.1 Манеж готов для использования.

МОНТАЖ ВТОРОГО УРОВНЯ МАНЕЖА

1. Освободите текстильные застёжки матраса от дна манежа и устрани́те матрас.
2. Монтируйте второй уровень с внутренней стороны кровати, прикрепляя его при помощи молнии по всей внутренней длине, после чего закройте крышку. Фото 9 Положения 1; 2; 3; 4
3. Подсоедините металлические трубы друг к другу. Рис. 10
4. Поставьте подкладку на дно второго уровня манежа. Рис. 11

МОНТАЖ Пеленальный столик

1. Соберите трубы подгузника. Нажать кнопку «А» Рис. 12-1 и вставить трубку «В». Сборка прошла успешно, если пружинный штифт выходит через отверстие.
2. Подключите один за другим, зажимы на задней стороне подставки для пеленания ребенка. Рис. 12-2
3. Закрепите держатель двух длинных трубок манежа. Рис. 12-3
4. Прикрепите кнопки покрывающей ткани к длинной стороне кровати и посередине короткой стороны. Фото 12-4

Примечание: Убедитесь, что все детали затянуты хорошо, когда он готов к использованию.

ВНИМАНИЕ! Пожалуйста, удалите таблицу, когда вы закончили использовать его.

ВНИМАНИЕ! Не оставляйте ребенка без присмотра, когда он находится на пеленальной доске!

МОНТАЖ Поручня с игрушками

1. Прикрепите поручень с игрушками при помощи зажимов к двум длинным трубкам кроватки. Рис.13

ДЕМОНТАЖ МАНЕЖА

1. Выньте матрас и вытяните ленту в центре дна вверх. (Фото 14)
2. Нажмите на механизмы в центре длинных и коротких верхних труб и сложите их до положения наподобие буквы «V». Рис.15 Пожалуйста, вытяните ленту в центре дна и сложите манеж. Соберите ножки манежа вместе.
3. Обмотайте матрас вокруг кровати-манежа и затяните крепко текстильные застёжки. Рис.3
4. Поставьте манеж в сумку. Рис.2

ВНИМАНИЕ!

Чтобы легко разблокировать механизм, прижатием кнопок поднимите трубу вверх. Рис.15

Слишком сильное нажатие на трубу вниз, если не разблокирован механизм, может привести к серьезному повреждению.

VAŽNO! ČUVAJTE RADI BUDUĆE UPOTREBE! PROČITAJTE PAŽUIVO!



MERE BEZBEDNOSTI

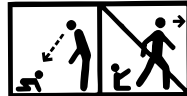

- 1. UPOZORENJE!** Ne ostavljajte dete bez nadzora!
- 2. UPOZORENJE!** Vodite računa o riziku otvorenog plamena i drugih izvora visoke grejne temperature, kao što su električne peći sa groionicima, peći na gas i sl. u neposrednoj blizini dečijeg kreveta i kreveta.
- 3. UPOZORENJE!** Ne koristite krevetac, ako je neki deo polomljen, pocepan ili nedostaje i koristite samo rezervni delovi koji su odobrene od strane proizvođača.
- 4. UPOZORENJE!** Ne ostavljajte predmete u dečjem krevetu ili ne postavljajte krevetac u blizini predmeta, koji se može koristiti za penjanje ili da stvori opasnost od gušenja ili davljenja kao što su konci, gurtne za roletne ili zavese itd.
- 5. UPOZORENJE!** Nemojte koristiti više od jednog duška u kolevcu.
- 6. UPOZORENJE!** Koristite samo dušek iz kompleta s ovim krevetom.
Ne postavljati drugi dušek na njega. Opasnosti od davljenja!
- 7. UPOZORENJE!** Dečji krevetac je spreman za korišćenje samo ukoliko su aktivirani mehanizmi za blokiranje, tako da proverite pažljivo pre korišćenja dečjeg kreveta na sklapanje da li su potpuno aktivirani.
- 8. UPOZORENJE!** Najniži položaj je najsigurniji, tako da se osnova mora uvek koristiti u ovom položaju još od trenutka, kada je dete dovoljno veliko da stoji uspravno u krevetu.
- 9. UPOZORENJE!** Neophodno je ukloniti pokretne nosače pre nego što se kolevka koristi u najnižoj poziciji.
- 10. UPOZORENJE!** Svi delovi za pričvršćivanje se moraju uvek pravilno stegnuti, redovno da se proveravaju i stegnu ponovo, ako je potrebno.
- 11. UPOZORENJE!** Kako bi sprečili ozleđivanje pri padu, kada je dete u stanju da se popne ili da izađe iz kreveta, krevetac se više ne mora koristiti.
- 12. UPOZORENJE!** Tablica za promenu pelene je namenjena deci sa maksimalnom starošću od 12 meseci i maksimalnom težinom do 11 kg.
- 13. UPOZORENJE!** Svi rezervni ili dopunski delovi moraju da primaju samo od proizvođača ili distributera
- 14. UPOZORENJE!** Drugi nivo se može koristiti za bebu maksimalne težine od 8 kg ili dok beba ne počne da se diže na rukama i kolenima, u zavisnosti od toga koji se događaj prvi dogodi.
- 15. UPOZORENJE!** Slike na naslovnoj stranici i u uputstvu su primeri i mogu se razlikovati od stvarnog proizvoda.
- 16. UPOZORENJE!** Pre prve upotrebe proizvoda, uklonite sa njega sve reklamne materijale, kao i uređaje koji se koriste za njihovo pričvršćivanje na proizvod.

EN 716-1:2017+AC:2019, EN 716-2:2017, EN 12221-1,2, EN 71

BRIGA I ODRŽAVANJE



UPOZORENJE! U slučaju da koristite krevetac napolje, očistite noge od prašine, kao i ostale delove, jer prašina u mehanizmu za zaključavanje može prouzrokovati ozbiljno oštećenje.

Čišćenje. Po potrebi koristite blagi sapun i toplu vodu. Možete oprati ručno torbu u toploj vodi, bez peglanja. Ne koristite belilo.

UPOZORENJE! Ne ostavljajte obimne predmete u krevetu, koji mogu pomoći detetu da se prebaci iznad pregradnih mreža. Ne postavljajte krevetac blizu grejnih tela, jer to može prouzrokovati oštećenje plastičnih i tekstilnih delova.

UPOZORENJE! Za pravilni eksploataciju i čuvanje Vašeg kreveta pažljivo pročitajte ova uputstva i pridržavajte se striktno ih!

Slika 1

- | | | | |
|--|----------|---|----------|
| 1. Dečji krevetac | - 1 kom. | 5.2. Kratke cevi na postolju koje je moguće | |
| 2. Dušek | - 1 kom. | savijati | - 1 kom. |
| 3. Drugi nivo za kreveta | - 1 kom. | 6. Torba | - 1 kom. |
| 4. Metalne cevi | - 4 kom. | 7. Dodatne postavke | - 2 kom. |
| 5. Pult za povijanje beba | - 1 kom. | 8. štap s igračkama | - 1 kom. |
| 5.1. Dugačke cevi na postolju koje je moguće savijati- | 1kom. | 9. Točkovi | -2 kom. |

POSTAVLJANJE KREVECA

1. Izvadite krevetac iz torbe. Slika 2
2. Uklonite dušek koji se nalazi oko kolevke, uklanjajući tri mekana priključka. Slika 3
3. Otvorite kolevku na pola i držite centar gore. Ugvatite gornje kratke cevi i podignite do zaključavanja mehanizma koji se nalazi u sredini cevi. **Pažnja!** Kada se rasklapa, ne hvatajte mehanizam za otključavanje koji se nalazi u sredini cevi! Slika 4 U isto vreme vertikalne cevi (noge kreveta) trebalo bi da bude blizu jedna do druge na donjem kraju i sredini kreveta i da ostanu u najvišem položaju. Ovo obezbeđuje lako zaključavanje mehanizma. Ponovite istu proceduru za ostale gornje cevi. Slika 5 Proverite da li mehanizmi rade tako što lagano potiskujete cev na dole.
4. Pritisnuti sredinu preklopa dok se donje cevi ne zategnu i ne zaključaju. Slika 6 Zatim sve strane i dno moraju biti dobro zategnuti i da kolevka bude stabilna na podu.
Otvorite dušek i postavite ga na dno vašeg kreveta. Slika 7 Ubacite lepljive trake dušeka u dve rupe na obe strane dna kolevke. Slika 8 Čvrsto pričvrstite lepljive trake na spoljašnjost dna. Vaš krevetac je spreman za upotrebu. Slika 8.1

POSTAVLJANJE DRUGOG NIVOA KREVECA

1. Oslobodite velkro trake dušeka sa dna olovke i uklonite dušek.
2. Instalirajte drugi nivo okretne strane preklopa tako što ga držite zategnutim preko cele unutrašnje dužine, a zatim zatvorite poklopac. Slika 9 Pozicije 1; 2; 3; 4
3. Postavite metalne cevi jedna prema drugu. Slika 10
4. Postavite podloga na dno drugog nivoa kreveta. Slika 11

POSTAVLJANJE Pult za povijanje beba

1. Sastavite cevi ploče za promenu pelene. Pritiskom na "A" slika 12-1 i ubacite cev "V". Instalacija je uspešna kada igla sa oprugom izađe kroz otvor.
 2. Priključite jedan po jedan, pomoću plastičnih kopča na zadnjem delu postolja za bebu. Slika 12-2
 3. Fik nosioca dva duge cevi krevetac. Slika 12-3
 4. Postavite dugmad za pokrivanje za dužoj strani kreveta u sredini na kraćoj strani. Slika 12-4
- Napomena:** Proverite da li sve stavke su zategnuti dobro kada je spreman za upotrebu.
UPOZORENJE! Molimo Vas da uklonite tabelu kada završite ga koristite.
UPOZORENJE! Ne ostavljajte dete bez nadzora kada se stavlja na promenjivu podlogu!

POSTAVLJANJE štap s igračkama

1. Pričvrstite palac za dvostruke cevi na plaštu. Slika 13

RASTAVLJANJE KREVECA

1. Skinite dušek i povucite traku na dole sa donje strane. (Slika 14)
2. Pritisnite mehanizme u centru dugih i kratkih gornjih cevi i savijte ih do položaja slova "V". Slika 15 Molimo Vas, povucite traku u centru dna na gore i savijte krevetac. Spojite noge kreveta zajedno.
3. Obmotati dušek oko kreveta i pričvrstite lepljive trake. Slika 3
4. Stavite krevetac u torbu. Slika 2

UPOZORENJE!

Za lakše otključavanje mehanizma podignite cev na gore pritiskom dugmad. Slika 15
U slučaju da mehanizam nije otključan snažan pritisak na cevi prema dole dovodi do ozbiljnog oštećenja!

ÖNEMLİ! DİKKATLİ BİR ŞEKİLDE OKUYUN VE İLERİDE BAŞVURMAK ÜZERE SAKLAYIN.

TR

EMNİYET SİSTEMLERİ



- 1. UYARI!** Çocuğunuzu denetimsiz bırakmayınız !
- 2. UYARI!** Çocuk yatağına yakın ve alt değiştirme minderi yakınlarında açık ateş ve gazlı, ocaklı, elektrikli soba gibi diğer yüksek ısı kaynaklarına dikkat ediniz !
- 3. UYARI!** Çocuk oyun parkı beşiğin herhangi bir parçası kırık, kopmuş veya mevcut değilse eğer, kullanmayınız ve sadece üretici tarafından onaylanan yedek parçaları kullanınız.
- 4. UYARI!** Oyun parkı beşikte eşyalar bırakmayınız ve ona yakın tırmanmasına veya zor nefes almasına veya boğulmasına yardımcı olacak bağlar, kordonlar, perde ipleri ve bunun gibi tehlike oluşturacak eşyalar yerleştirmeyiniz!
- 5. UYARI!** Çocuk karyolasında birden fazla döşek kullanmayınız.
- 6. UYARI!** Sadece bu yatak ile satılan yatağı kullanın. Onun üzerine ikinci yatak koymayınız. Nefes alamama tehlikesi
- 7. UYARI!** Çocuk oyun parkı beşik ancak bloke etme mekanizmaları harekete geçtikten sonra kullanma hazırdır ve katlanmış beşiğin kullanımından önce mekanizmalarının tam olarak çalıştığını dikkatle denetleyiniz.
- 8. UYARI!** En alt pozisyon en tehlikesizdir ve bebek beşikte dimdik durmaya başlayınca bu durumda dâima beşiğin tabanı kullanılmalıdır.
- 9. UYARI!** Çocuk karyolasını en alt pozisyonda kullanmadan önce hareketli destek raylarını çıkarmak önemlidir.
- 10. UYARI!** Tüm montaj birleştirici unsurlar daima tamamiyle sıkılmalı, devamlı denetilmeli ve gerekirse yeniden sıkılmalıdır.
- 11. UYARI!** Düşmekten çocuğun yaralanmasını önlemek için çocuk tırmanmaya ve beşikten çıkmaya başlayınca çocuk parkı beşik kullanılmamalıdır.
- 12. UYARI!** Çocuk bezi değiştirme masası, maksimum 12 aylık ve en fazla 11 kg ağırlığa sahip çocuklar içindir.
- 13. UYARI!** Tüm yedek veya yedek parçalar sadece üretici veya dağıtıcı tarafından alınmalıdır
- 14. UYARI!** İkinci seviye, maksimum 8 kg ağırlığa sahip bir bebek için veya bebeğin ilk önce hangi olayın ilk gerçekleşeceğine bağlı olarak, elleri ve dizleri kalkana kadar kullanılabilir.
- 15. UYARI!** Başlık sayfasındaki ve kılavuzun içindeki resimler örnektir ve gerçek üründen farklı olabilir.
- 16. UYARI!** Ürünü ilk kez kullanmadan önce, üründeki tüm reklam malzemelerini ve bunları ürüne takmak için kullanılan tüm ekleri çıkarın.

EN 716-1:2017+AC:2019, EN 716-2:2017, EN 12221-1,2, EN 71

HİZMET VE BAKIM



UYARI! Çocuk oyun parkı beşiği dışarıda kullanırsanız eğer, ayaklarına ve diğer unsurlara yapışmış tozları temizleyiniz, çünkü kilitleme mekanizmalarına düşenler ciddi arızalara neden olabilir.

Temizleme. Gerektiğinde yumuşak sabun ve ılık su kullanınız. Çantayı sıcak su ile elde yıkayabilirsiniz, ütölemeyiniz. Ağrıtıcı kullanmayınız.

UYARI! Beşikte hacimli, çocuğun bölüm filelerini aşmasına yardımcı olacak eşyaları yerleştirmeyiniz. Çocuk oyun parkı beşiği ısıtıcı cihazlara yakın yerleştirmeyiniz, çünkü bu plastikve tekstil parçaları arızalandırabilir.

UYARI! Çocuk oyun parkı beşiğinin muntazam işletilmesi ve korunması için işbu talimatı tam olarak uygulayınız!

Figür 1

PARÇALAR

- | | | | |
|---|---------|-----------------|---------|
| 1. Çocuk karyolası | - 1 ad. | 6. Çanta | - 1 ad. |
| 2. Yatak | - 1 ad. | 7. Ek destekler | - 2 ad. |
| 3. Beşiğin ikinci seviyesi | - 1 ad. | 8. Toybarı | - 1 ad. |
| 4. Metal borular | - 4 ad. | 9. Tekerlekler | - 2 ad. |
| 5. Bebek kundaklama tablası | - 1 ad. | | |
| 5.1. Alt değiştirme minderinde uzun borular | - 1 ad. | | |
| 5.2. Alt değiştirme minderinde kısa borular | - 1 ad. | | |

ÇOCUK OYUN PARKI BEŞİĞİN MONTAJI

1. Beşiği çantadan çıkarınız. Figür 2
2. Üç yumuşak bağları sökerek çocuk karyolasının etrafında olan yatağı kaldırınız. Resim 3
3. Çocuk karyolasını yarıya kadar açınız ve merkezi kısmını kaldırılmış bir şekilde tutunuz. Üst kısa borularını tutunuz ve borunun orta kısmında bulunan mekanizma kilitlene kadar yukarıya doğru kaldırınız. **Uyarı !** Açılma esnasında boruların orta kısmında yerleştirilmiş kilit açma mekanizmasını tutmayınız! Resim 4. Aynı zamanda, dikey borular (çocuk karyolasının bacakları) alt uçlarında birbirine yakın olmalı ve yatağın ortası üst pozisyonda kalmalıdır. Bu mekanizmanın daha kolay bir şekilde kilitlemesini sağlar. Üst borular için de aynı prosedürü tekrar edin. Resim 5 Boruyu hafifçe aşağı doğru basarak mekanizmanın çalıştığını kontrol ediniz.
4. Alt boruların sıkılıp kilitlene kadar çocuk karyolasının orta kısmını aşağı doğru bastırınız. Resim 6 Tüm kenarlar ve alt kısmı iyice gerdirilmiş olmalıdır ve karyolanın zemin üzerinde sabit durmalıdır. Yatağı açınız ve karyolanızın alt kısmına yerleştiriniz. Resim 7 Karyolanın her iki tarafında bulunan deliklerine yatağın velcro bantlarını geçirin. Resim 8 Alt kısmının dışına velcro bantlarını sıkıca yapıştırın. Çocuk karyolanız kullanmaya hazırdır. Resim 8.1

ÇOCUK OYUN PARKI BEŞİĞİN İKİNCİ SEVİYESİ MONTAJI

1. Yatağın velcro bantlarını çocuk karyolasının altından serbest bırakın ve yatağı kaldırın
2. İkinci seviyeyi beşiğin iç kısmından tüm iç uzunluğu fermuarı ile tutarak montajını yapınız, yaptıktan sonra kapını kapatınız. Resim 9 Pozisyon 1;2;3;4
3. Metal boruları birbirine monte ediniz. Figür 10
4. Pedin beşikten uzaklaştırınız. beşiğin ikinci seviyesine yerleştiriniz. Figür 11

KURULUM Bebek Kundaklama Tablası

1. Çocuk bezi değiştirme masasındaki tüpleri birleştirin. "A" tuşunu basınız Fig.12-1 ve "B" borusuu sokunuz. Yaylı pim deliğe girdiğinde montaj başarılıdır.
 2. Bebek kundak için standın arkasında, klipleri tek tek takın. Figür 12-2
 3. İki uzun tüpler tutucu sabitleyin. Figür 12-3
 4. Yatağın uzun kenarı ve kısa tarafın ortasına örtü kumaşının düğmelerini takın. Resim 12-4
- UYARI!** kullanıma hazır olduğunda tüm öğeler de sıkılır emin olun. Bunu kullanarak bittiğinde tabloyu kaldırın.
UYARI! Çocuk alt değiştirme minderinin üzerinde iken çocuğunuzu yalnız bırakmayınız!

Oyuncaklı toybarın montajı

1. Beşiğin iki uzun borusuna klipslerle oyuncaklı toybarı bağlayın. Figür 13

ÇOCUK OYUN PARKI BEŞİĞİN DEMONTAJI

1. Yatağı çıkarın ve alt merkez kısmında bulunan bandı yukarıya doğru çekin. (Resim 14)
2. Uzun ve kısa üst boruların ortasındaki mekanizmaları bastırınız ve „V” harfi şeklinde katlayınız. Figür 15 Lütfen, dibin ortasında bulunan bandı yukarı çektiniz ve yukarı şekillerde katlayınız. Beşiğin ayaklarını birlikte toplayınız.
3. Yatağı karyolanın etrafına sarın ve velcro bandını sıkıca sıkın. Figür 3
4. Beşiği çantaya yerleştiriniz. Figür 2

DİKKAT! Mekanizmayı daha kolay açmanız için düğmeleri bastırırken boruyu da yukarı kaldırınız. Figür 15 Kilitli mekanizma durumunda borunun aşağı hızla bastırılması ciddi arızalara yol açar.

KULLANIM VE NAKLİYE SIRASINDA DİKKAT EDİLECEK UNSURLAR

1-Taşıma ve nakliye sırasında ürün mutlaka orijinal ambalajında taşınmalıdır.

2-İndirme ve bindirme esnasında maksimum dikkat gösterilmelidir.

3-Yükleme sırasında ambalajın tamamen kapalı olduğundan hasar görmemiş olduğundan emin olunmalıdır.

HİZMET VE BAKIM – TEMİZLİK VE BAKIM

1-Periyodik bakım gerektiren durumlarda tüketicinin yapacakları temizlik ve bakım kısmında anlatılmış olup tüketicinin yapamayacağı şeylerde yetkili servise baş vurma gerekmektedir.

2-Bağlantı ve montajın nasıl yapılacağı şema ile gösterilmiş olup ebeveyn tarafından yapılması gerekmektedir.

KULLANIM HATALARINA İLİŞKİN BİLGİLER

1-Kullanım ve kurulum hatalarının önüne geçilmesi için lütfen arabanın montaj ve demontaj bilgilerini dikkatlice okuyunuz.

2-Pozisyon dışında katlama ve kapatma yapmayınız.

TÜKETİCİ HAKEM HEYETLERİNE YAPILABİLECEKLERİNE İLİŞKİN BİLGİ VE KULLANICIYA SAĞLANAN SEÇİMLİLİK HAKLARI

1-Garanti süresi malın teslim tarihinden itibaren başlar ve 2 yıldır.

2-Malın bütün parçaları dahil olmak üzere tamamı garanti kapsamındadır.

3-Malın ayıplı olduğunun anlaşılması durumunda tüketici 6502 sayılı tüketici korunması hakkında kanunun 11 inci maddesinde yer alan

a-Sözleşmeden dönme

b-Satış bedelinden indirim isteme

c-Ücretsiz onarılmasını isteme

d-Satılanın ayıpsız bir misli ile değiştirilmesini isteme, haklarından birini kullanabilir.

4-Tüketicinin bu haklardan ücretsiz onarım hakkını seçmesi durumunda satıcı; işçilik masrafı değiştirilen parça bedeli yada başka herhangi bir ad altında hiçbir ücret talep etmeksizin malın onarımını yapmak veya yaptırmakla yükümlüdür. Tüketici ücretsiz onarım hakkını üretici veya ithalatçıya karşı da kullanabilir. Satıcı üretici ve ithalatçı tüketicinin bu hakkını kullanmasından müteselsilen sorumludur.

5-Tüketicinin ücretsiz onarım hakkını kullanması halinde malın

-Garanti süresi içinde tekrar arızalanması,

-Tamiri için gereken azami sürenin aşılması,

-Tamirinin mümkün olmadığı yetkili servis istasyonu satıcı, üretici veya ithalatçı tarafından bir raporla belirlenmesi durumlarında; tüketici malın bedel iadesini, ayıp oranında bedel indirimi veya imkan varsa malın misli ile değiştirilmesini satıcıdan talep edebilir. Satıcı, Tüketicinin talebini reddedemez. Bu talebin yerine getirilmemesi durumunda satıcı, üretici ve ithalatçı müteselsilen sorumludur.

6-Malın tamir süresi 20 iş gününü binek otomobil ve kamyonetler için ise 30 iş gününü geçemez. Bu süre garanti süresi içerisinde mala ilişkin arızanın yetkili servis istasyonuna veya satıcıya bildirim tarihinde garanti süresi dışında ise malın yetkili servis istasyonuna teslim tarihinden itibaren başlar. Malın arızasının 10 iş günü içerisinde giderilmemesi halinde üretici ve ithalatçı malın tamiri tamamlanuncaya kadar benzer özelliklere sahip başka bir malı tüketicinin kullanımına tahsis etmek zorundadır. Malın garanti süresi içerisinde arızalanması durumunda tamirde geçen süre garanti süresine eklenir.

7-Malın kullanma kılavuzunda yer alan hususlara aykırı kullanılmasından kaynaklanan arızalar garanti kapsamı dışındadır.

8-Tüketici garantiden doğan haklarının kullanılması ile ilgili olarak çıkabilecek uyuşmazlıklarda yerleşim yerinin bulunduğu veya tüketici işleminin yapıldığı yerdeki tüketici hakem heyetine veya tüketici mahkemesine başvurabilir.

9-Satıcı tarafından bu garanti belgesinin verilmemesi durumunda tüketici gümrük ve ticaret bakanlığı tüketicinin korunması ve piyasa gözetimi genel müdürlüğüne başvurabilir.

Kullanım Kılavuzunda belirtilen maddelere uyulmaması halinde oluşabilecek sorunlar garanti kapsamı dışındadır.

ÖNEMLİ: Lorelli Tamir Bakım Servisi harici bir yerde yapılan bakım onarım arabanın garanti kapsamından çıkmasına neden olur.

Kullanım Ömrü 5 Yıldır.

İTHALATÇI FİRMA: COOLBABY ÇOCUK GEREÇLERİ SAN VE TİC. A.Ş.

Çınar mah. 6/7 Sok. No:4/a Bağcılar/ İstanbul Tel: 0212 438 20 45

Web: www.lorelli.eu www.coolbaby.com.tr

Yetkili Servis : Coolbaby Çocuk Gereçleri San ve Tic A.S. Orucreis mah. Giyimkent sitesi 16.

Sk. No:75 Esenler / İstanbul Tel : 0212 438 20 45 www.coolbaby.com.tr

FONTOS! FIGYELMESEN OLVASSA EL ÉS ŐRIZZE MEG KÉSŐBBI FELHASZNÁLÁS ESETÉRE.

HU

BIZTONSÁGI ELŐÍRÁSOK

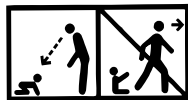

- FIGYELEM!** Ne hagyja felügyelet nélkül a gyermeket.
- FIGYELEM!** Óvja a gyerekágyat és a pelenkázófeltétet a nyílt tűztől és egyéb hőforrás veszélyektől, mint például az elektromos hőszugárzók, vagy a gázmelegítők stb.
- FIGYELEM!** Ne használja az utazóágyat, amint valamelyik alkatrésze törött, elhasználódott vagy hiányzik. Mindig csak a gyártó által jóváhagyott alkatrészeket használjon!
- FIGYELEM!** Ne hagyjon a kiságyban olyan tárgyakat, amelyekre gyermeke felmászhat, vagy amelyek fulladást, ill. becsípődést okozhatnak (kötélek, függönyök stb.).
- FIGYELEM!** Ne használjon több mint egy matracot a baba kiságyban.
- FIGYELEM!** Csak az ágygal együtt megvásárolt matracot használja. Ne használja együtt egy másik matracal. Fulladás veszély lehetséges.
- FIGYELEM!** Az utazóágy csak abban az esetben kész a használatra, ha a rögzítő mechanizmusok működtetve vannak. Figyelmesen ellenőrizze őket, mielőtt használná az utazóágyat!
- FIGYELEM!** A legalsó szint a legbiztonságosabb, amint gyermeke egyedül képes felállni a kiságyban, mindig ezt az ágypozíciót használja.
- FIGYELEM!** Elengedhetetlen a mozgatható tartó sínek eltávolítása, mielőtt a kosár a legalacsonyabb helyzetbe kerülne.
- FIGYELEM!** Az összes szerelhető elem, mindig legyen meghúzva, a kellő szintig. Időszakosan ellenőrizze a csavarokat, és ha szükséges újból húzza meg a laza csavarokat.
- FIGYELEM!** Az esés okozta sérülés elkerülése érdekében, ne használja többé az utazóágyat, amint gyermeke képes kimászni belőle.
- FIGYELEM!** A pelenkázó asztal 12 hónapos, legfeljebb 11 kg súlyú gyermekek számára készült.
- FIGYELEM!** A tartalék vagy pótalkatrészeket csak a gyártótól vagy a forgalmazótól szabad beszerezni.
- FIGYELEM!** A felső szintet maximális 8 kg testsúlyú baba esetében lehet használni, vagy addig, ameddig a baba kézre vagy tédre kezd felemelkedni – attól függően, melyik következik be előbb.
- FIGYELEM!** A címlapon és bent az utasításban található képek példák, és eltérhetnek a tényleges terméktől.
- FIGYELEM!** A termék első használata előtt távolítson el róla minden reklámanyagot, valamint az ezeknek a termékhez rögzítéséhez használt eszközöket.

EN 716-1:2017+AC:2019, EN 716-2:2017, EN 12221-1,2, EN 71



TISZTÍTÁS ÉS KARBANTARTÁS

FIGYELEM! Amennyiben kint használja az utazóágyat, takarítsa le a lábakról a port, meg a többi elemről is, mivel a por komoly sérülést okozhat a lezáró mechanizmusban.

Tisztítás. Szükség esetén használjon lágy szappant és meleg vizet. A táskát moshatja kézzel melegvízben, vasalás nélkül. Ne használjon fehérítőszeret.

FIGYELEM! Ne hagyjon méretes tárgyakat az ágyban, amelyekre gyermeke felléphet és kimászhat az ágyból. Ne helyezze hőszugárzó készülékek közelébe az ágyat, mivel a melegtönkreteheti a műanyag, ill. a textil elemeket.

FIGYELEM! Az Ön utazóágyának helyes használata és tárolása érdekében, kérjük, olvassa el figyelmesen, és tartsa be, a jelen útmutatóban leírtakat!

ábra 1

- | | | | | |
|------------------------------|---------|-------------------------------|-------------|---------|
| 1. Utazóágy | - 1 db. | 5.2. Pelenkázófeltét | hez tartozó | |
| 2. Matrac | - 1 db. | rövid csövek | | - 2 db. |
| 3. Gyerekágy második szintje | - 1db. | 6. Tásk | | - 1 db. |
| 4. Fémcsővek | - 4 db. | 7. Külön támasztó | | - 2 db. |
| 5. Pelenkázó | - 1 db. | 8. Korlátok játékokkal | | - 1 db. |
| 5.1. Pelenkázófeltét | | 9. Kerek | | - 2 db. |
| hosszú csövek | - 2 db. | | | |

TARTOZÉKOK

AZ UTAZÓÁGY ÖSSZESZERELÉSE

1. Vegye ki az utazóágyat a hordozó táskából. ábra 2
 2. Távolítsa el a matracot, amely a kosár köré van elhelyezve, a három puha fűző szétfűzésével. 3. Ábra
 3. Félig hajtsa ki a kosarat miközben a középső részét tartsa felemelve. Fogja meg a felső rövid csöveket, és emelje fel, míg összezáródik a cső közepén található szerkezet. Vigyázat! A széthajtás során ne fogja meg a csövek közepén található záró szerkezetet! 4. Ábra Ugyanakkor a függőleges csöveknek (a kosár lábainak) alul szorosan egymás mellett kell lenniük és az ágy középső részének pedig felül kell maradnia. Ezzel biztosítva a szerkezet egyszerű lezárását. Ismételje meg ugyanezeket a lépéseket a többi felső csőnél is. 5. Ábra Ellenőrizze, hogy a szerkezet megfelelően működik-e a csövek óvatos lefelé nyomásával.
 4. Nyomja le a kosár közepét, amíg az alsó csövek széthúzódnak és összezáródnak. 6. Ábra Ezután a kosár minden oldalát és az alját jól meg kell húzni úgy, hogy a kosár szilárdan álljon.
- Hajtsa ki a matracot és helyezze a kosárba. 7. Ábra Helyezze a matrac tépőzárás csíkjait a kosár alján található két lyukba. 8. Ábra Zárja össze a tépőzárakat a kosár alsó részén. 8.1. Ábra A gyermekágy készen áll a használatra.

AZ UTAZÓÁGY MÁSODIK SZINTJÉNEK BESZERELÉSE

1. Húzza szét a kosár alján összezárt tépőzárakat és vegye ki a matracot.
2. Szerelje fel a második szint a kosár belső oldalán, menjen végig cipzárral és ezután tegye rá a kupakot. Lásd: 9. Kép; 1;2;3;4 pozíció
3. Metal borulani biribirine monte ediniz. ábra 10
4. Helyezze a alátét, az utazóágy második szintjének aljára. ábra 11

SZERELÉSI Pelenkázó

1. Szerelje össze a pelenkázó asztal csöveit. A 12-1. sz. ábrán látható „A” gombot nyomja be, és dugja be a „B” csövet. Az összerakás akkor sikeres, ha a rúgós pecek kiugrik a nyíláson át.
2. Erősítse egyenként, a klip a hátulján az állvány pólya a baba. ábra 12-2
3. Rögzítse a tartót két hosszú cső. ábra 12-3
4. Csatlakoztassa a fedőszövet gombjait az ágy hosszú és rövid oldalához. 12-4. kép

FIGYELEM! Ellenőrizze, hogy minden tétel meg van húzva is, amikor készen áll a használatra.

FIGYELEM! Kérjük, távolítsa el a táblázatot, ha már nem használja azt.

FIGYELEM! Ne hagyja a pelenkázón a gyermeket felügyelet nélkül!

Fogódzó összeszerelése játékokkal együtt.

1. Csipeszekkel rögzítse fel a fogódzót játékokkal együtt a kosár két hosszú csőhöz. ábra 13

AZ UTAZÓÁGY ÖSSZECSUKÁSA

1. Távolítsa el a matracot és húzza felfelé a kosár alján lévő szalagot. (14. Ábra)
2. Nyomja meg a mechanizmusokat a hosszú és rövid felső csövek középpontjában, és hajtsa össze azokat Valakban. ábra 15 Majd húzza mega zsinórt az ágy közepén és hajtsa össze az ágyat. Tolja össze az utazóágy lábait.
3. Helyezze a matracot a kosár köré, és húzza szorosra a tépőzárás csíkokat. ábra 3
4. Helyezze az utazóágyat a hordozó táskába. ábra 2

FIGYELEM!

A mechanizmus könnyebb feloldásához, a nyomógombok benyomásával egyidejűleg emelje felfelé a csövet. ábra 15 A cső erős lefelé nyomása, lezárt mechanizmusnál, az utazóágy komoly sérülését okozhatja!

E RËNDËSISHME! RUANI PËR INFORMACIONE TË MËTEJSHME. LEXONI ME KUJDES!

AL

KËRKESA PËR SIGURI

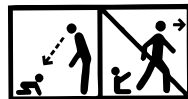

- 1. KUJDES !** Mos lëni fëmijën pa mbikëqyrje.
- 2. KUJDES !** Kini kujdes për rrezikun nga zjarri i hapur dhe burime të tjera të ngrohtësisë së madhe, si soba elektrike, soba me gazë e të tjera në afërsi të drejtë për të drejtën me shtratin e fëmijës dhe vendin për veshje të fëmijës.
- 3. KUJDES!** Mos e përdorni rrethoren, nëse ndonjë pjesë prej saj është thyer , grisur ose mungon dhe përdorni vetëm pjesa rezerve që janë miratuar nga prodhuesi.
- 4. KUJDES!** Mos lëni sende në krevat ose mos e vendosni krevatin afër ndonjë sendi që mund të përdoret për ngjitje ose të krijojë rrezik nga mbytja si lidhëse, litarë për grila / perde e të tjera!
- 5. KUJDES!** Mos përdorni më shumë se një dyshek në kosh.
- 6. KUJDES!** Duhet të përdorni vetëm dyshekun, që shitet me këtë shtrat. Mos vendosni dyshek të dytë mbi të.

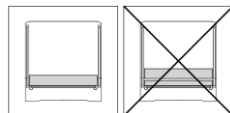

Ka rrezik nga mbytja.

- 7. KUJDES!** Krevati i fëmijës është gati për përdorim vetëm kur mekanizmat bllokues janë vënë në veprim dhe kontrolloni me kujdes a punojnë para se të përdorni krevatin që paloset për fëmijë.
- 8. KUJDES!** Pozicioni më i ulët është më i sigurt dhe themeli duhet gjithnjë të përdoret në këtë pozicion nga momenti kur foshnja është mjaft e rritur që të ngrihet në krevat.
- 9. KUJDES!** Është me rëndësi që të hiqen binaret mbështetëse lëvizëse para se koshi të përdoret në pozicionin më të ulët.
- 10. KUJDES!** Të gjitha elementet bashkuese të montimit gjithnjë duhet të lidhen drejtë, rregullisht duhet të kontrollohen dhe të shtrëngohet përsëri nëse ka nevojë.
- 11. KUJDES!** Që të parandaloni lëndim nga rrëshqitja , kur fëmija është e aftë të dalë nga rrethorja, ajo nuk duhet të përdoret më.
- 12. KUJDES!** Tabela e ndërrimit është e dizajnuar për fëmijët e moshës 12 muaj dhe deri në 11 kg.
- 13. KUJDES!** Të gjitha pjesët shtesë ose rezervë duhet të merren vetëm nga prodhuesi ose distributori.
- 14. KUJDES!** Niveli i dytë mund të përdoret për një fëmijë me një peshë maksimale prej 8 kg ose deri në momentin kur fëmija fillon të ngrihet në duar dhe gjunjë, në varësi se cila nga ngjarjet ndodh së pari.
- 15. KUJDES!** Imazhet në faqen e titullit dhe brenda udhëzimit janë shembuj dhe mund të ndryshojnë nga produkti aktual.
- 16. KUJDES!** Përpara përdorimit të parë të produktit, hiqni prej tij të gjitha materialet reklamuese, si dhe pajisjet e përdorura për t'i lidhur ato me produktin.

EN 716-1:2017+AC:2019, EN 716-2:2017 , EN 12221-1,2 , EN 71



KUJDES DHE MIRËMBAJTJE

- KUJDES!** Në se përdorni rrethoren në ambient të jashtëm, pastroni pluhurin nga këmbët e saj si edhe elementet e tjera, sepse pluhuri mund të dëmtojë mekanizmat e lidhjes dhe të shkaktojë dëm.
- Pastrim.** Në rast nevojë përdorni ujë të ngrohtë dhe sapun të butë. Larja e çantës mund të bëhet me dorë me ujë të ngrohtë pa pasur nevojë nga hekurrosja. Të mos përdoren zbardhës.
- KUJDES!** Mos vendosni sende voluminoze në rrethoren që mund t'i ndihmojnë fëmijës të kalojë rrethet . Mos e vendosni rrethoren afër veglave të ngrohjes sepse mund të dëmtohen pjesët plastike dhe tekstile.
- KUJDES!** Për përdorim të drejtë dhe ruajtje , lexoni me kujdes këtë instruksion dhe e respektoni saktë!

Fotografia 1

PJESËT

- | | | | |
|--|----------|---|----------|
| 1. Krevati i fëmijës | - 1 copë | 5.2. Tuba të shkurtra të mbështetës për | |
| 2. Dyshek | - 1 copë | ndërrim të pelenave | -2 copë |
| 3. Niveli i dytë i rrethores | - 1 copë | 6. Çanta | - 1 copë |
| 4. Tuba metalike | - 4 copë | 7. Mbështetëse suplementare | - 2 copë |
| 5. Tavolinë për ndërrim të teshave të foshnjës | | 8. Tastierës me lodra | - 1 copë |
| 5.1. Tuba të gjata të mbështetës për ndërrim të pelenave | - 1 copë | 9. Rrota | -2 copë |
| | -2 copë | | |

MONTIMI I RRETHORES

1. Nxirrni rrethoren nga çanta. Fotografia 2
 2. Hiqni dyshekun i cili është vendosur rreth koshit duke tërhequr tre lidhjet e buta. Fotografia 3
 3. Hapni koshin për gjysma dhe mbani pjesën qendrore të ngritur. Kapni dy tubat e shkurtra dhe ngrini te lartë deri në mbylljen e mekanizmit që gjendet në mes të tubit. Kujdes ! Gjatë hapjes , Mos e kapni mekanizmin për hapje që gjendet në mes të tubave! Fotografia 4 Në të njëjtën kohë tubat vertikale (këmbët e koshit) duhet të jenë afër njëri me tjetrin në pjesën e tyre të poshtme dhe pjesa e mesme e shtratit të mbetet në pozicion e vet të sipërme. Kjo siguron kyçje të lehtë të mekanizmit. Përsëritni po këtë procedurë edhe për tubat e tjera të sipërme. Fotografia 5. Kontrolloni a janë kyçur mekanizmat duke e shtypur tubin lehtë te poshtë.
 4. Shtypni te poshtë pjesën e mesme të koshit deri sa tubat e poshtme hapen dhe kyçen. Fotografia 6 . Atëherë të gjitha anët dhe fundi duhet të jenë të shtruar mire dhe koshi qëndron në mënyrë të qëndrueshme në dyshe-menë.
- Hapni dyshekun dhe e vendosni në fundit e koshit .Fotografia 7. Vendosni lentat ngjitëse të dyshekut në dy vrimat nga të dy anët e fundit të koshit. Fotografia 8. Ngjitni forte lentat ngjitëse për anën e jashtme të fundit. Fotografia 8.1. Koshi është gati për përdorim.

MONTIMI I NIVELIT TË DYTË TË RRETHORES

1. Lironi lentat ngjitëse nga fundi i dyshekut nga fundi i koshit dhe hiqni dyshekun.
2. Montoni nivelin e dytë nga ana e brendshme të koshit duke e kapur me zinxhirin në tërë gjatësinë e brendshme dhe pas kësaj mbyllni kapakun. Fotografia 9 Pozicione 1;2;3;4
3. Montoni tubat metalike njëri me tjetrin. Fotografia 10
4. Vendosni mbështetëse në nivelin e dytë të rrethores. Fotografi 11

MONTIMI TAVOLINË PËR NDËRRIM TË TESHAVE TË FOSHNJËS

1. Mblidhni tubat e tryezës së ndryshimit të pelenës. Shtypni butonin „A“ fig.12-1 dhe futni tubin „B“. Montimi është i suksesshëm , kur kunji me sustë del përmes vrimës.
2. Bashkangjit një nga një, clips në anën e pasme të qëndrojnë për swaddling foshnjën. Foto 12-2
3. Fix mbajtësin e dy të gjatë tubat. Fotografia 12-3
4. Kapni butonat e stofit mbulues për anën e gjatë të shtratit. dhe në mesin e anës së shkurtër . Fotografia 12-4

KUJDES! Sigurohuni që të gjitha sendet janë të shtrënguar edhe kur ajo është gati për përdorim.

KUJDES! Ju lutem hiqni tryezë kur ju keni përfunduar duke e përdorur atë.

KUJDES! Mos e lëni fëmijën pa mbikëqyrje , kur është vendosur mbi mbështetësen për ndërrim të pelenave

MONTIMI I TASTIERËS ME LODRA

1. Kapeni tastierën me ndihmës e kapëseve për dy tubat e gjata të koshit. Foto 13

ÇMONTIMI I RRETHORES

1. Nxirrni dyshekun dhe tërhiqni lentën në mes të fundit te lartë. (Fotografia 14)
2. Shtypni mekanizmat në qendrën e tubave të gjata dhe të shkurtra të sipërme dhe i palosni në formën e gurmës “V”. Fotografia 15 Ju lutem, tërhiqni lentën në qendër të fundit te lartë dhe e palosni rrethoren, I mblidheni këmbët e rrethores së bashku.
3. Mbështillni dyshekun rreth koshit dhe shtrëngoni fortë lentat ngjitëse. Fotografia 3
4. Vendosni rrethoren në çantën. Fotografia 4

KUJDES!

Për hapje të lehtë të mekanizmit me shtypjen e butonave , ngrini tubin te lartë. Fotografia 15 Shtypja e fortë e tubit te poshtë kur mekanizmi nuk është çekur shkakton dëmtime serioze!

WICHTIG! ZUM SPÄTEREN NACHSCHLAGEN AUFBEWAHREN: GRÜNDLICH DURCHLESEN!

DE

SICHERHEITSANFORDERUNGEN

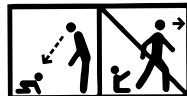

- 1. ACHTUNG!** Lassen Sie das Kind nicht unbeaufsichtigt.
- 2. ACHTUNG!** Seien Sie sich der Gefahr durch offenes Feuer und andere Quellen starker Hitze bewusst, wie z. B. Elektroherde mit Rheotanen, Gasherde usw. in unmittelbarer Nähe zum Kinderbett und zur Wickelunterlage.
- 3. ACHTUNG!** Benutzen Sie den Laufstall nicht, wenn ein Teil kaputt, zerrissen oder fehlt, und verwenden Sie nur vom Hersteller zugelassene Ersatzteile.
- 4. ACHTUNG!** Lassen Sie keine Gegenstände im Bett und stellen Sie das Bett nicht neben einen Gegenstand, der zum Klettern genutzt werden kann oder eine Erstickungs- oder Erwürgnungsgefahr darstellt, z. B. Schnürsenkel, Rollo-/Gardinenschnüre usw.!
- 5. ACHTUNG!** Benutzen Sie nicht mehr als eine Matratze im Laufstall.
- 6. ACHTUNG!** Verwenden Sie nur die mit diesem Bett verkaufte Matratze. Legen Sie keine zweite Matratze darauf. Erstickungsgefahr.
- 7. ACHTUNG!** Das Kinderbett ist erst betriebsbereit, wenn die Verriegelungsmechanismen eingerastet sind. Überprüfen Sie sorgfältig, ob diese vollständig eingerastet sind, bevor Sie das Kinderbett verwenden.
- 8. ACHTUNG!** Die niedrigste Position ist die sicherste und die Basis sollte immer in dieser Position verwendet werden, sobald das Baby alt genug ist, um alleine in einer sitzenden Position zu stehen.
- 9. ACHTUNG!** Bevor Sie den Laufstall in der untersten Position verwenden, müssen Sie unbedingt die abnehmbaren Stützschielen entfernen.
- 10. ACHTUNG!** Alle Befestigungselemente müssen immer fest angezogen, regelmäßig kontrolliert und ggf. nachgezogen werden.
- 11. ACHTUNG!** Um Sturzverletzungen vorzubeugen, sollte das Kind den Laufstall nicht mehr verwenden, sobald es in der Lage ist, in den Laufstall hinein- und wieder herauszuklettern.
- 12. ACHTUNG!** Die Wickelunterlage ist für Kinder mit einem maximalen Alter von 12 Monaten und einem maximalen Gewicht von 11 kg bestimmt.
- 13. ACHTUNG!** Eventuelle Zusatz- oder Ersatzteile sollten nur vom Hersteller oder Händler bezogen werden.
- 14. ACHTUNG!** Die zweite Stufe kann für ein Baby mit einem Maximalgewicht von 8 kg verwendet werden oder bis das Baby beginnt, sich auf Hände und Knie zu heben, je nachdem, welches Ereignis zuerst eintritt.
- 15. ACHTUNG!** Die Abbildungen auf der Titelseite und in der Anleitung sind beispielhaft und können vom tatsächlichen Produkt abweichen.
- 16. ACHTUNG!** Entfernen Sie vor dem ersten Gebrauch des Produkts alle Werbematerialien sowie die Vorrichtungen, mit denen sie am Produkt befestigt wurden.

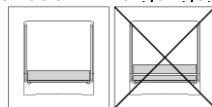

EN 716-1:2017+AC:2019, EN 716-2:2017, EN 12221-1, 2, EN 71

PFLEGE UND WARTUNG



ACHTUNG! Wenn Sie den Laufstall im Freien verwenden, reinigen Sie den Staub, der an den Beinen und anderen Elementen haftet, da dieser in den Verriegelungsmechanismus gelangen und schwere Schäden verursachen kann.

Reinigung. Verwenden Sie bei Bedarf milde Seife und warmes Wasser. Sie können die Tasche ohne Bügeln von Hand in warmem Wasser waschen. Benutzen Sie keine Bleiche.

ACHTUNG! Legen Sie keine sperrigen Gegenstände in den Laufstall, die dem Kind helfen könnten, über die Absperrnetze zu rollen. Stellen Sie den Laufstall nicht neben Heizgeräte, da dies die Kunststoff- und Textilteile beschädigen kann.

ACHTUNG! Für die richtige Bedienung und Aufbewahrung Ihres Laufstalls lesen Sie diese Anleitung sorgfältig durch und befolgen Sie sie genau!

TEILE

Foto 1

- | | | | |
|--------------------------------------|------------|--------------------------------------|-----------|
| 1. Babybett | - 1 Stück. | 5.2. Kurze Rohre der Wickelunterlage | - 2 Stück |
| 2. Matratze | - 1 Stück | 6. Tasche | - 1 Stück |
| 3. Zweite Ebene des Laufstalls | - 1 Stück | 7. Zusätzliche Stützen | - 2 Stück |
| 4. Metallrohre für die zweite Ebene | - 4 Stück | 8. Spielzeugstange | - 1 Stück |
| 5. Tisch zum Wickeln des Babys | - 1 Stück | 9. Räder | - 2 Stück |
| 5.1. Lange Rohre der Wickelunterlage | - 2 Stück | | |

MONTAGE DES LAUFSTALLS

1. Nehmen Sie den Laufstall aus der Tasche. Foto 2
2. Entfernen Sie die Matratze, die um den Laufstall gelegt ist, indem Sie die drei weichen Verbindungen abziehen. Foto 3
3. Falten Sie den Laufstall in der Mitte und halten Sie den mittleren Teil angehoben. Greifen Sie die oberen kurzen Rohre und heben Sie sie bis zum Verriegelungsmechanismus in der Mitte des Rohrs an. Aufmerksamkeit! Fassen Sie beim Aufklappen nicht an den Entriegelungsmechanismus an, der sich in der Mitte der Rohre befindet! Foto 4
Gleichzeitig sollten die vertikalen Rohre (die Beine des Laufstalls) an ihrem unteren Ende nahe beieinander liegen und der mittlere Teil des Bettes sollte in seiner oberen Position bleiben. Dies gewährleistet die einfache Verriegelung des Mechanismus. Wiederholen Sie den gleichen Vorgang für die verbleibenden oberen Rohre. Foto 5
Überprüfen Sie, ob die Mechanismen funktioniert haben, indem Sie das Rohr leicht nach unten drücken.
4. Drücken Sie nach unten auf die Mitte des Laufstalls, bis die unteren Rohre gestreckt und verriegelt sind. Foto 6
Dann sollten alle Seiten und der Boden gut gespannt sein und der Laufstall sollte fest auf dem Boden stehen. Rollen Sie die Matratze aus und legen Sie sie auf den Boden Ihres Laufstalls. Foto 7
Stecken Sie die Klettbander der Matratze in die beiden Löcher auf beiden Seiten der Unterseite des Laufstalls. Foto 8
Bringen Sie die Klettstreifen fest an der Außenseite des Bodens an. Foto 8.1
Ihr Laufstall ist einsatzbereit.

MONTAGE DER ZWEITEN EBENE DES LAUFSTALLS

1. Lösen Sie die Klettbander der Matratze von der Unterseite des Laufstalls und entfernen Sie die Matratze.
2. Installieren Sie die zweite Ebene auf der Innenseite des Laufstalls, indem Sie sie über die gesamte Innenlänge mit einem Reißverschluss verschließen, und schließen Sie dann die Abdeckung. Foto 9
Positionen 1;2;3;4
3. Montieren Sie die Metallrohre aneinander. Foto 10
4. Legen Sie die Matte auf die Unterseite der zweiten Ebene des Laufstalls. Foto 11

MONTAGE DES WICKELTISCHS

1. Montieren Sie die Rohre an der Wickelunterlage. Drücken Sie den Knopf „A“ Foto 12-1 und stecken Sie das Rohr „B“ ein. Die Installation ist erfolgreich, wenn der Federstift durch das Loch herauskommt.
2. Befestigen Sie die Clips einzeln an der Rückseite der Wickelunterlage. Foto 12-2
3. Befestigen Sie die Wickelunterlage an den beiden langen Rohren des Laufstalls. Foto 12-3
4. Befestigen Sie die Knöpfe am Bezugsstoff an der Längsseite des Bettes und in der Mitte der Schmalseite. Foto 12-4

Hinweis: Stellen Sie sicher, dass alle Teile fest sitzen, wenn Sie die Wickelunterlage verwenden.

ACHTUNG! Bitte entfernen Sie den Tisch, wenn Sie ihn nicht mehr verwenden.

ACHTUNG! Lassen Sie das Kind nicht unbeaufsichtigt, wenn es auf der Wickelunterlage liegt!

MONTAGE DER SPIELZEUGSTANGE

1. Befestigen Sie die Spielzeugstange mit den Clips an den beiden langen Rohren des Laufstalls. Foto 13

DEMONTAGE DES LAUFSTALLS

1. **Nehmen Sie die Matratze heraus und ziehen Sie den Streifen in der Mitte von unten nach oben. (Foto 14)**
2. Drücken Sie auf die Mechanismen in der Mitte des langen und kurzen Oberrohrs und klappen Sie sie in eine „V“-Position. Foto 15
Bitte ziehen Sie den Streifen in der Mitte der Unterseite nach oben und klappen Sie den Laufstall zusammen. Bringen Sie die Beine des Laufstalls zusammen.
3. Wickeln Sie die Matratze um den Laufstall und befestigen Sie die Klettbander fest. Foto 3
4. Legen Sie den Laufstall in die Tasche. Foto 2

ACHTUNG! Um den Mechanismus leichter zu entriegeln, heben Sie das Rohr durch Drücken der Tasten an.

Foto 15 Ein starkes Herunterdrücken des Rohres bei entriegeltem Mechanismus führt zu schweren Schäden!!!

¡IMPORTANTE! ¡GUÁRDELO PARA FUTURAS CONSULTAS: LEA DETENIDAMENTE!

REQUERIMIENTOS DE SEGURIDAD

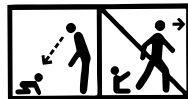

1. **¡ADVERTENCIA!** ¡Nunca deje al niño desatendido!
2. **¡ADVERTENCIA!** Tenga en cuenta el riesgo de cualquier fuego abierto y otras fuentes de calor intenso, como barras de fuego eléctricas, fuegos de gas, etc., en las inmediaciones de la cuna y el cambiador.
3. **¡ADVERTENCIA!** No utilice la cuna si alguna pieza está rota, rasgada o falta. Debe usar únicamente repuestos aprobados por el fabricante.
4. **¡ADVERTENCIA!** ¡No deje nada en la cuna ni coloque la cuna cerca de otro producto que pueda proporcionar un punto de apoyo o presentar un peligro de asfixia o estrangulamiento, por ejemplo cuerdas, cordones de persianas/cortinas, etc.!
5. **¡ADVERTENCIA!** No utilice más de un colchón en la cuna.
6. **¡ADVERTENCIA!** Utilice únicamente el colchón proporcionado junto con esta cuna. No agregue un segundo colchón sobre este. Peligro de asfixia.
7. **¡ADVERTENCIA!** Una cuna está lista para usar solamente cuando los mecanismos de bloqueo están activados. Compruebe cuidadosamente que los sistemas de bloqueo estén completamente acoplados antes de utilizar la cuna plegable.
8. **¡ADVERTENCIA!** La posición más baja del colchón es la más segura y la base debe usarse siempre en esa posición tan pronto como el bebé tenga la edad suficiente para sentarse sin ayuda.
9. **¡ADVERTENCIA!** Es fundamental quitar los rieles de soporte extraíbles antes de usar el moisés en la posición más baja.
10. **¡ADVERTENCIA!** Todos los accesorios de montaje siempre deben apretarse correctamente, deben revisarse regularmente y volver a apretarse según sea necesario.
11. **¡ADVERTENCIA!** Para evitar lesiones por caídas, cuando el niño empieza a subirse y salir de la cuna, la cuna ya no debe ser utilizado en cuanto a ese niño.
12. **¡ADVERTENCIA!** El cambiador está destinado a niños con edad máxima de 12 meses y un peso máximo de 11 kg.
13. **¡ADVERTENCIA!** Cualquier pieza adicional o de repuesto solo debe obtenerse por el fabricante o distribuidor.
14. **¡ADVERTENCIA!** El segundo nivel puede utilizarse para un bebé con un peso máximo de 8 kg o hasta que el bebé empieza a levantarse sobre sus manos y rodillas, según el evento que ocurra primero.
15. **¡ADVERTENCIA!** Las imágenes en la portada y las que figuran en las instrucciones son de un ejemplo y pueden diferir respecto al producto real.
16. **¡ADVERTENCIA!** Antes de usar el producto por primera vez, retire del mismo todos los materiales publicitarios, así como los dispositivos utilizados para fijarlos al producto.

EN 716-1:2017+AC:2019, EN 716-2:2017, EN 12221-1,2, EN 71

CUIDADO Y MANTENIMIENTO



¡ADVERTENCIA! Si utiliza la cuna al aire libre, limpie el polvo adherido a las patas, así como a los demás elementos, ya que puede causar daños graves en el mecanismo de bloqueo.

Limpieza. Si es necesario, use jabón suave y agua tibia. Lavar a mano la bolsa con agua tibia. No planchar. No usar lejía.

¡ADVERTENCIA! No coloque objetos voluminosos en la cuna que puedan ayudar al niño a saltar de la red protectora. No coloque la cuna cerca de aparatos de calefacción, ya que esto puede dañar las partes de plástico y tela.

¡ADVERTENCIA! ¡Para un funcionamiento y almacenamiento correcto de su cuna, lea atentamente estas instrucciones siguiéndolas al pie de la letra!

Снимка 1

| | | | |
|---------------------------------------|----------|---------------------------------|----------|
| 1. Cuna | - 1 ud. | 5.2. Tubos cortos del cambiador | -2 uds. |
| 2. Colchón | - 1 ud. | 6. Bolsa | - 1 ud. |
| 3. Segundo nivel de la cuna | - 1 ud. | 7. Soportes adicionales | - 2 uds. |
| 4. Rieles metálicos del segundo nivel | - 4 uds. | 8. Barra de juguetes | - 1 ud. |
| 5. Cambiador Bebe | - 1 ud. | 9. Ruedas | - 2 uds. |
| 5.1. Tubos largos del cambiador | - 2 uds. | | |

MONTAJE DE LA CUNA DE VIAJE

1. Saque la cuna de la bolsa. Imagen 2
2. Desabroche las correas de velcro del colchón que envuelve la cuna dejando el colchón colocado alrededor de la cuna a un lado. Imagen 3
3. Desdoble la camilla por la mitad y mantén el centro del piso de la cuna lo más alto posible. Sujete los tubos cortos superiores y tíralos hacia arriba hasta el bloqueo del mecanismo ubicado en el centro de los tubos. ¡Advertencia! ¡Al desplegar, no agarre el mecanismo de desbloqueo ubicado en el centro de los tubos! Imagen 4 Al mismo tiempo, los tubos verticales (las patas de la cuna) deben estar cerca uno del otro en su parte más baja y el centro de la camilla debe permanecer en su posición levantada. Esto asegura bloqueo fácil del mecanismo. Repite el mismo procedimiento para los tubos restantes superiores. Imagen 5 Compruebe el funcionamiento correcto de los mecanismos presionando ligeramente los tubos hacia abajo.
4. Presione hacia abajo el centro de la cuna hasta que los tubos inferiores queden enderezados y bloqueados. Imagen 6 A continuación todos los lados y el fondo deben estar bien estirados y la cuna debe estar firmemente apoyada al piso.
Desdoble el colchón colocándolo en el fondo de su cuna. Imagen 7 Inserte las correas de velcro del colchón en los dos agujeros a cada lado del fondo de la cuna. Imagen 8 Fije las correas de velcro firmemente a la parte exterior del fondo de la cuna. Imagen 8.1 La cuna está lista para su uso.

MONTAJE SEGUNDO NIVEL DE LA CUNA

1. Suelte las correas de velcro ubicadas en el fondo de la cuna y retire el colchón.
2. Instale el segundo nivel al interior de la cuna, cerrando la cremallera a lo largo de la longitud interior, después de lo cual tápala con la cubierta. Imagen 9 Posiciones 1;2;3;4
3. Encanalar los rieles metálicos. Imagen 10
4. Coloque la almohadilla en el fondo del segundo nivel de la cuna. Imagen 11

MONTAJE DEL cambiador bebe

1. Instale los tubos del cambiador bebe. Presione el botón „A” Imagen 12-1 e inserte el tubo „B”. La instalación será completa con éxito cuando el buje de muelle se extiende afuera.
2. Fije los sujetadores en el reverso del cambiador bebe. Imagen 12-2
3. Fije el cambiador en los tubos largos de la cuna. Imagen 12-3
4. Coloque los botones de la tela cubrimiento en ambos lados largos de la cuna y en el medio del lado corto Imagen 12-4

Nota: Asegúrese de que todos los accesorios de montaje estén bien apretados cuando esté listo para usar.

¡ADVERTENCIA! Retire el cambiador de pañales cuando termine de usarlo.

¡ADVERTENCIA! ¡No deje al niño desatendido cuando esté instalado en el cambiador!

MONTAJE DE LA BARRA DE JUGUETES

1. Fije la barra de juguetes a través de los sujetadores en los dos tubos largos de la cuna. Imagen 13

DESMONTAJE DE LA CUNA DE VIAJE

1. **Retire el colchón y déjelo a un lado. Levante el centro del piso de la cuna lo más alto posible. (Imagen 14)**
 2. Suelte los mecanismos hacia arriba en el centro de los tubos, haga que caiga como "V". Imagen 15 Por favor, levante la correa en el centro de la base hacia arriba plegando la cuna. Junte las cuatro patas de la cuna.
 3. Tome el colchón y envuélvalo alrededor de la cuna y sujeta firmemente las correas de velcro. Imagen 3
 4. Coloque la cuna en la bolsa de transporte. Imagen 2
- ¡ADVERTENCIA! Para facilitar el desbloqueo del mecanismo debe presionar los botones levantando el tubo hacia arriba. Imagen 15 ¡Empujar fuertemente los tubos hacia abajo mientras el mecanismo queda bloqueado, provocará daños graves!!!**

ملاحظة مهمة! احتفظ بهذه التعليمات للرجوع إليها في المستقبل: اقرأ بعناية!

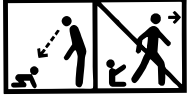

متطلبات السلامة

1. تحذير! يحظر ترك الطفل دون إشراف أو مراقبة.
2. تحذير! انتبه لخطر وجود النيران المكشوفة وغيرها من مصادر الحرارة الشديدة -مثل: المدفأة الكهربائية، والتدفئة بالغاز، وما إلى ذلك- بالقرب من سرير الأطفال ووحدة الغيار.
3. تحذير! لا تستخدم سرير الأطفال إذا كان أي جزء منه مكسورًا أو مزمقًا أو مفقودًا واستخدم فقط قطع الغيار المعتمدة من قبل الشركة المصنعة.
4. تحذير! لا تترك أي شيء في سرير الأطفال أو تضع سرير الأطفال بالقرب من منتج آخر -على سبيل المثال: الخيوط، وحبال/ أسلاك الستائر- مما قد يؤدي إلى احتباس قدم الطفل أو التعرض لخطر الخنق أو الاختناق.
5. تحذير! لا تستخدم أكثر من فراش واحد في سرير الأطفال!
6. تحذير! استخدم الفراش المباع مع سرير الأطفال هذا فقط ولا تضيف فراش ثاني فوقه إذ قد يؤدي إلى خطر الاختناق!
7. تحذير! يصبح سرير الأطفال جاهزًا للاستخدام فقط عندما يتم تشغيل آليات القفل والتحقق بعناية من تعشيقها بالكامل قبل استخدام السرير القابل للطي.
8. تحذير! الوضع الأدنى هو الأكثر أمانًا ويجب دائمًا استخدام القاعدة في هذا الوضع بمجرد أن يصبح الطفل كبيرًا بما يكفي للجلوس.
9. تحذير! من الضروري إزالة قضبان الدعم القابلة للصل قبل استخدام سرير الأطفال في أثنى وضع له.
10. تحذير! يجب دائمًا ربط جميع عناصر التجميع والتجهيزات بإحكام وبشكل صحيح، وفحصها بانتظام، وإعادة ربطها حسب الضرورة.
11. تحذير! لتجنب الإصابة الناتجة عن السقوط، لا يجوز استخدام سرير الأطفال مع الأطفال القادرين على الخروج من السرير.
12. تحذير! طاولة غيار الحفاضات مخصصة للأطفال بعمر أقصى 12 شهرًا ووزن يصل إلى 11 كجم كحد أقصى.
13. تحذير! يجب الحصول على أي قطع إضافية أو قطع غيار فقط من الشركة المصنعة أو الموزع.
14. تحذير! يمكن استخدام المستوى الثاني مع الطفل الذي يصل وزنه إلى 8 كجم كحد أقصى أو حتى اللحظة التي يبدأ فيها الطفل في الضغط على يديه وركبتيه للوقوف، أيهما يأتي أولاً.
15. تحذير! الصور الموجودة على صفحة العنوان وفي دليل التعليمات هي صور توضيحية فقط، وقد تختلف عن المنتج الحقيقي. الشركة المصنعة أو الموزع.
16. تحذير! قبل استخدام المنتج لأول مرة، أزل جميع المواد الإعلانية منه وكذلك المواد المستخدمة في لصقها بالمنتج.

EN 716-1:2017+AC:2019, EN 716-2:2017, EN 12221-1,2, EN 71

الصيانة والعناية

- تنبيه! إذا كنت تستخدم سرير الأطفال في الخارج، يرجى تنظيف جميع الأجزاء بالكامل بعد كل استخدام.
- التنظيف للتنظيف، استخدم الماء والصابون أو منظف ناعم. اغسل القفصية يدويًا بالصابون. لا توكهيا. لا تستخدم مبيض الأقمشة.
- تنبيه! لا تضع أغراض كبيرة الحجم في سرير الأطفال، لأنها قد تساعد الطفل على القفز من السرير. لا تضع سرير الأطفال بالقرب من أجهزة التدفئة، لأن ذلك سيتلف البلاستيك والأقمشة.
- تنبيه! استخدم سرير الأطفال وفقًا لهذه التعليمات!

الأجزاء

1. سرير الأطفال - قطعة واحدة.
2. الفراش - قطعة واحدة.
3. المستوى الثاني لسرير الأطفال - قطعة واحدة.
4. الأنايب المعدنية للمستوى الثاني لسرير الأطفال - 4 قطع.
5. طاولة غيار الحفاضات - قطعة واحدة.
- 5.1. أنبوب قصير لحصيرة الغيار - قطعتان.
- 5.2. أنبوب طويل لحصيرة الغيار - قطعتان.
6. قفصية - قطعة واحدة.
7. الدعامات المساعدة - قطعتان.
8. حامل ألعاب - قطعة واحدة.
9. العجلات - قطعتان.

تجميع سرير الأطفال

1. أخرج السرير من الحقيبة. الصورة 2
2. أزل الفراش الموضوع حول سرير الأطفال عن طريق فك الأربطة الناعمة الثلاثة. الصورة 3
3. افتح سرير الأطفال إلى النصف. أمسك الجزء الأوسط من الأنايب العلوية القصيرة ورافعه لأعلى حتى تُقفل الآلية الموجودة في منتصف الأنايب. الصورة 4 في نفس الوقت يجب أن تكون الأنايب الرأسية (قوائم سرير الأطفال) قريبة من بعضها البعض عند طرفها السفلي، وأن يبقى الجزء الأوسط من السرير في الوضع العلوي مما يتيح قفل الآليات بسهولة! كرر الإجراء نسخ مع بقية الأنايب العلوية. الصورة 5 تحقق مما إذا كانت أقفال كل واحدة مغلقة جيدًا عن طريق الضغط قليلاً على الجزء الأوسط من الأنايب للأسفل.
4. اضغط للأسفل على الجزء الأوسط من السرير حتى يتم تقويم الأنايب السفلية وقلعها. الصورة 6 ثم يتم تقويم جميع الجوانب واستقرارها. افتح الفراش وضعه في أسفل سرير الأطفال. الصورة 7 أدخل شرائط الفيلكرو في الفتحتين الموجودتين على جا 8.1 أصبح سرير الأطفال جاهزًا للاستخدام.

تجميع المشيوكية الثاني السرير الأطفال

1. انزع الفراش من أسفل سرير الأطفال.
2. ركب المستوى الثاني داخل سرير الطفل باستخدام السحاب على كامل الطول الداخلي، ثم أغلق الغطاء. الصورة 9 الأوضاع 2؛3؛4
3. ركب الأنايب معًا. الصورة 10
4. الآن ضع الوسادة داخل الداعم. الصورة 11

تجميع طاولة غيار الحفاضات لسرير الأطفال

1. قم بتجميع أنابيب طاولة غيار الحفاضات. اضغط على الزر "A" الصورة 1-2 وأدخل الأنايب "ب". يتم الانتهاء من التثبيت بنجاح عندما يمتد الباي الورقي للخارج.
 2. ثبت المشبك على الجزء الخلفي من طاولة غيار الحفاضات (الصورة 12-2).
 3. ركب طاولة الغيار للأنايب الطويلة لسرير الأطفال. (الصورة 12-3)
 4. ثبت أزرار غطاء القماش على الجانبين الطويلين للسرير وعلى منتصف الجانب القصير (الصورة 12-4)
- ملاحظة: تأكد من ربط جميع تركيبات التجميع بشكل صحيح عندما تكون جاهزة للاستخدام.
تحذير! يرجى أخذ طاولة غيار الحفاضات بعيدًا عند الانتهاء من استخدامها.
تحذير! لا تترك الطفل دون مراقبة عند وضعه على حصرية الغيار!

تجميع حامل ألعاب سرير الأطفال

1. ثبت حامل الألعاب بالمشابك على القضيب الطويل لسرير الأطفال (الصورة 13).

تفكيك سرير الأطفال

1. أخرج الفراش واسحب الشريط الأوسط إلى أعلى. (الصورة 14)
 2. حرر الزر لأعلى في منتصف القضبان، واجعله يتدلى على شكل "V". (الصورة 15) يرجى سحب الشريط الأوسط لأعلى أكثر - إذا لم يكن متدليًا تمامًا - ثم اضغط مرة أخرى. قم بتأمين النتوء بالكامل لأعلى وادفع القوائم الأربعة معًا.
 3. لفها في الفراش واشبكها بإحكام. (الصورة 3)
 4. ضع الغلاف بالكامل في حقيبة الحمل للسفر. (الصورة 2)
- تنبيه! لتسهيل فتح الآلية عن طريق الضغط على الأزرار التي تحتاجها لرفع الأنايب لأعلى.
(الصورة 15) يؤدي الدفع القوي للأنايب إلى الأسفل مع آلية القفل إلى حدوث أضرار جسيمة!

Didis Ltd.

Bulgaria, Shumen, 6 Trakia-iztok Street
Phone: +359 54 850 830
e-mails: home.market@didis-ltd.com;
export@didis-ltd.com

Дидис ООД

България, Шумен, "Тракия-изток" 6
Тел. +359 54 850 830
e-mails: home.market@didis-ltd.com;
export@didis-ltd.com